

# Alçak Gerilim Dağıtım ve Kontrol Ürünleri

Fiyat Listesi

9 Ekim 2023

## Enerji Dağıtımını Yeniden Tanımlıyoruz

Enerji dağıtımında dünya lideri Schneider Electric'in EcoStruxure™ Power çözümleri ile her alanda inovasyonu keşfedin.

EcoStruxure™ Power, daha verimli ve güvenilir bir enerji dağıtım sistemi sağlayarak maliyet ve zamandan tasarruf etmenize yardımcı olur.

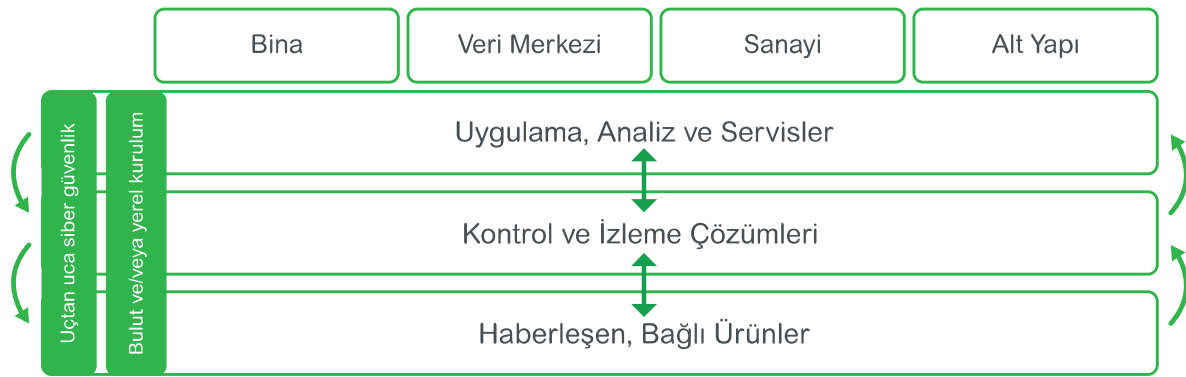

# İçindekiler

Son Dağıtım Ürünleri  
Otomatik Sigortalar, Kaçak Akım Koruma Röleleri, Parafudrlar, Kontrol ve Kumanda Ürünleri

A

1-20

Entegre ve Kutulu Motor Yolvericiler

B

1-5

Kontaktörler ve Termik Röleler

C

1-11

Motor Koruma Şalterleri

D

1-5

Emniyet Şalterleri, Sigortalı ve Sigortasız Tip Yük Ayırıcılar

E

1-4

Kompakt Şalterler  
Kaçak Akım Koruma ve İzolasyon İzleme Çözümleri

F

1-21

Açık Tip Güç Şalterleri

G

1-21

Kaynak Transfer Sistemleri

H

1-4

EcoStruxure™ Bileşenleri  
Enerlin'X ile Akıllı Pano Mimarisi

I

1-2

Enerji İzleme Çözümleri

J

1-7

Kompanzasyon Çözümleri

K

1-5

Pano İçi Fan ve Filtreler

L

1-4

Elektrik Ölçü Aletleri, İzole Bantlar, Kablo Makaraları, Kablo Bağları

M

1-2

Modüler Sigorta Kutuları ve Sanayi Tipi Fiş ve Prizler

N

1-8

Kesintisiz Güç Kaynakları

O

1-2

Servis Çözümleri

P

1-2

- Bu fiyat listesi **9 Ekim 2023** tarihinden itibaren geçerli olan birim fiyatlarımızı içermektedir.
- Fiyatlarımızda, herhangi bir ihbara lüzum duymaksızın değişiklik yapma hakkımız saklıdır.
- Fiyatlarımıza KDV dahil değildir.
- Tapaj ve dizgi hatalarında sistem kayıtları esas alınır.
- Liste dışı ürünlerimiz için yetkili satıcılara veya müşteri destek merkezimize müracaat ediniz.
- Schneider Electric bu katalogta yer alan herhangi bir referansın satışını durdurma hakkını saklı tutar.
- Sipariş öncesinde, seçtiğiniz referansların ticari olup olmadığını **444 30 30 numaralı Müşteri Destek Merkezi'ni** arayarak veya **se.com/tr** sitemizdeki canlı destek bağlantısını kullanarak kontrol ediniz.



**Son Dağıtım Ürünleri**



Her İhtiyaca Uygun  
Üstün Performans



[se.com/tr](http://se.com/tr)

Life Is On

**Schneider**  
Electric

# Acti 9 - iC60N Otomatik Sigortalar

iC60N 6 kA, C Eğrisi

Life Is On

Schneider  
Electric

A1



A9F74116



A9F74216



A9F74316



A9F74416

Tip	In(A)	Referans	Fiyat (TL)	Minimum sip. adedi
1 kutup	0,5	<a href="#">A9F74170</a>	445,40	12
	1	<a href="#">A9F74101</a>	309,40	12
	2	<a href="#">A9F74102</a>	289,00	12
	3	<a href="#">A9F74103</a>	289,00	12
	4	<a href="#">A9F74104</a>	289,00	12
	6	<a href="#">A9F74106</a>	234,60	12
	10	<a href="#">A9F74110</a>	234,60	12
	16	<a href="#">A9F74116</a>	234,60	12
	20	<a href="#">A9F74120</a>	234,60	12
	25	<a href="#">A9F74125</a>	234,60	12
	32	<a href="#">A9F74132</a>	255,00	12
	40	<a href="#">A9F74140</a>	302,60	12
	50	<a href="#">A9F74150</a>	418,20	12
	63	<a href="#">A9F74163</a>	486,20	12
2 kutup	0,5	<a href="#">A9F74270</a>	914,60	6
	1	<a href="#">A9F74201</a>	829,60	6
	2	<a href="#">A9F74202</a>	775,20	6
	3	<a href="#">A9F74203</a>	775,20	6
	4	<a href="#">A9F74204</a>	775,20	6
	6	<a href="#">A9F74206</a>	680,00	6
	10	<a href="#">A9F74210</a>	680,00	6
	16	<a href="#">A9F74216</a>	680,00	6
	20	<a href="#">A9F74220</a>	680,00	6
	25	<a href="#">A9F74225</a>	680,00	6
	32	<a href="#">A9F74232</a>	707,20	6
	40	<a href="#">A9F74240</a>	768,40	6
	50	<a href="#">A9F74250</a>	1.043,80	6
	63	<a href="#">A9F74263</a>	1.264,80	6
3 kutup	0,5	<a href="#">A9F74370</a>	1.346,40	4
	1	<a href="#">A9F74301</a>	1.207,00	4
	2	<a href="#">A9F74302</a>	1.125,40	4
	3	<a href="#">A9F74303</a>	1.125,40	4
	4	<a href="#">A9F74304</a>	1.125,40	4
	6	<a href="#">A9F74306</a>	989,40	4
	10	<a href="#">A9F74310</a>	989,40	4
	16	<a href="#">A9F74316</a>	989,40	4
	20	<a href="#">A9F74320</a>	989,40	4
	25	<a href="#">A9F74325</a>	989,40	4
	32	<a href="#">A9F74332</a>	1.037,00	4
	40	<a href="#">A9F74340</a>	1.179,80	4
	50	<a href="#">A9F74350</a>	1.489,20	4
	63	<a href="#">A9F74363</a>	1.751,00	4
4 kutup	0,5	<a href="#">A9F74470</a>	1.822,40	3
	1	<a href="#">A9F74401</a>	1.574,20	3
	2	<a href="#">A9F74402</a>	1.482,40	3
	3	<a href="#">A9F74403</a>	1.482,40	3
	4	<a href="#">A9F74404</a>	1.482,40	3
	6	<a href="#">A9F74406</a>	1.339,60	3
	10	<a href="#">A9F74410</a>	1.339,60	3
	16	<a href="#">A9F74416</a>	1.339,60	3
	20	<a href="#">A9F74420</a>	1.339,60	3
	25	<a href="#">A9F74425</a>	1.339,60	3
	32	<a href="#">A9F74432</a>	1.377,00	3
	40	<a href="#">A9F74440</a>	1.645,60	3
	50	<a href="#">A9F74450</a>	2.097,80	3
	63	<a href="#">A9F74463</a>	2.471,80	3

Not: Yardımcı donanımlar ve aksesuarlar için bakınız sayfa A8.

# Acti 9 - iC60N Otomatik Sigortalar

iC60N 6 kA, B Eğrisi



A9F73116



A9F73216



A9F73316



A9F73416

Tip	In(A)	Referans	Fiyat (TL)	Minimum sip. adedi
1 kutup	0,5	<a href="#">A9F73170</a>	486,20	12
	1	<a href="#">A9F73101</a>	442,00	12
	2	<a href="#">A9F73102</a>	411,40	12
	3	<a href="#">A9F73103</a>	411,40	12
	4	<a href="#">A9F73104</a>	411,40	12
	6	<a href="#">A9F73106</a>	251,60	12
	10	<a href="#">A9F73110</a>	251,60	12
	16	<a href="#">A9F73116</a>	251,60	12
	20	<a href="#">A9F73120</a>	251,60	12
	25	<a href="#">A9F73125</a>	251,60	12
	32	<a href="#">A9F73132</a>	272,00	12
	40	<a href="#">A9F73140</a>	84,80	12
	50	<a href="#">A9F73150</a>	102,60	12
63	<a href="#">A9F73163</a>	121,30	12	
2 kutup	0,5	<a href="#">A9F73270</a>	952,00	6
	1	<a href="#">A9F73201</a>	884,00	6
	2	<a href="#">A9F73202</a>	884,00	6
	3	<a href="#">A9F73203</a>	884,00	6
	4	<a href="#">A9F73204</a>	714,00	6
	6	<a href="#">A9F73206</a>	714,00	6
	10	<a href="#">A9F73210</a>	714,00	6
	16	<a href="#">A9F73216</a>	714,00	6
	20	<a href="#">A9F73220</a>	714,00	6
	25	<a href="#">A9F73225</a>	775,20	6
	32	<a href="#">A9F73232</a>	850,00	6
	40	<a href="#">A9F73240</a>	1.411,00	6
	63	<a href="#">A9F73263</a>	1.499,40	6
3 kutup	0,5	<a href="#">A9F73370</a>	1.292,00	4
	1	<a href="#">A9F73301</a>	1.292,00	4
	2	<a href="#">A9F73302</a>	1.292,00	4
	3	<a href="#">A9F73303</a>	1.030,20	4
	4	<a href="#">A9F73304</a>	1.030,20	4
	6	<a href="#">A9F73306</a>	1.030,20	4
	10	<a href="#">A9F73310</a>	1.030,20	4
	16	<a href="#">A9F73316</a>	1.030,20	4
	20	<a href="#">A9F73320</a>	1.050,60	4
	25	<a href="#">A9F73325</a>	1.091,40	4
	32	<a href="#">A9F73332</a>	1.489,20	4
	40	<a href="#">A9F73340</a>	1.659,20	4
	50	<a href="#">A9F73350</a>	1.819,00	4
63	<a href="#">A9F73363</a>	1.713,60	4	
4 kutup	1	<a href="#">A9F73401</a>	1.819,00	3
	2	<a href="#">A9F73402</a>	1.713,60	3
	4	<a href="#">A9F73404</a>	1.713,60	3
	6	<a href="#">A9F73406</a>	1.404,20	3
	10	<a href="#">A9F73410</a>	1.394,00	3
	16	<a href="#">A9F73416</a>	1.394,00	3
	20	<a href="#">A9F73420</a>	1.394,00	3
	25	<a href="#">A9F73425</a>	1.394,00	3
	32	<a href="#">A9F73432</a>	1.431,40	3
	40	<a href="#">A9F73440</a>	1.601,40	3
	50	<a href="#">A9F73450</a>	2.199,80	3
	63	<a href="#">A9F73463</a>	2.339,20	3

Not: Yardımcı donanımlar ve aksesuarlar için bakınız sayfa A8.

# Acti 9 - iC60H Otomatik Sigortalar

iC60H 10 kA, C Eğrisi

A3



A9F74116



A9F74216



A9F74316



A9F74416

Tip	In(A)	Referans	Fiyat (TL)	Minimum sip. adedi
1 kutup	0,5	<a href="#">A9F84170</a>	506,60	12
	1	<a href="#">A9F84101</a>	394,40	12
	2	<a href="#">A9F84102</a>	380,80	12
	3	<a href="#">A9F84103</a>	380,80	12
	4	<a href="#">A9F84104</a>	380,80	12
	6	<a href="#">A9F84106</a>	333,20	12
	10	<a href="#">A9F84110</a>	333,20	12
	16	<a href="#">A9F84116</a>	333,20	12
	20	<a href="#">A9F84120</a>	333,20	12
	25	<a href="#">A9F84125</a>	333,20	12
	32	<a href="#">A9F84132</a>	363,80	12
	40	<a href="#">A9F84140</a>	455,60	12
	50	<a href="#">A9F84150</a>	595,00	12
	63	<a href="#">A9F84163</a>	795,60	12
2 kutup	0,5	<a href="#">A9F84270</a>	1.173,00	6
	1	<a href="#">A9F84201</a>	1.105,00	6
	2	<a href="#">A9F84202</a>	1.105,00	6
	3	<a href="#">A9F84203</a>	1.105,00	6
	4	<a href="#">A9F84204</a>	1.105,00	6
	6	<a href="#">A9F84206</a>	958,80	6
	10	<a href="#">A9F84210</a>	958,80	6
	16	<a href="#">A9F84216</a>	958,80	6
	20	<a href="#">A9F84220</a>	958,80	6
	25	<a href="#">A9F84225</a>	958,80	6
	32	<a href="#">A9F84232</a>	1.040,40	6
	40	<a href="#">A9F84240</a>	1.298,80	6
	50	<a href="#">A9F84250</a>	1.727,20	6
	63	<a href="#">A9F84263</a>	2.053,60	6
3 kutup	0,5	<a href="#">A9F84370</a>	1.825,80	4
	1	<a href="#">A9F84301</a>	1.720,40	4
	2	<a href="#">A9F84302</a>	1.649,00	4
	3	<a href="#">A9F84303</a>	1.649,00	4
	4	<a href="#">A9F84304</a>	1.649,00	4
	6	<a href="#">A9F84306</a>	1.339,60	4
	10	<a href="#">A9F84310</a>	1.339,60	4
	16	<a href="#">A9F84316</a>	1.339,60	4
	20	<a href="#">A9F84320</a>	1.339,60	4
	25	<a href="#">A9F84325</a>	1.339,60	4
	32	<a href="#">A9F84332</a>	1.400,80	4
	40	<a href="#">A9F84340</a>	1.632,00	4
	50	<a href="#">A9F84350</a>	1.992,40	4
	63	<a href="#">A9F84363</a>	2.427,60	4
4 kutup	1	<a href="#">A9F84401</a>	2.169,20	3
	2	<a href="#">A9F84402</a>	2.040,00	3
	4	<a href="#">A9F84404</a>	2.040,00	3
	6	<a href="#">A9F84406</a>	1.825,80	3
	10	<a href="#">A9F84410</a>	1.825,80	3
	16	<a href="#">A9F84416</a>	1.825,80	3
	20	<a href="#">A9F84420</a>	1.825,80	3
	25	<a href="#">A9F84425</a>	1.825,80	3
	32	<a href="#">A9F84432</a>	1.910,80	3
	40	<a href="#">A9F84440</a>	2.121,60	3
	50	<a href="#">A9F84450</a>	2.886,60	3
63	<a href="#">A9F84463</a>	3.580,20	3	

Not: Yardımcı donanımlar ve aksesuarlar için bakınız sayfa A8.



# Acti 9 - iK60N Otomatik Sigortalar ve iIDK Kaçak Akım Koruma Röleleri

Life Is On

Schneider  
Electric

A4

Tip	In(A)	Referans	Fiyat (TL)	Minimum sip. adedi
-----	-------	----------	------------	--------------------

## Acti 9 - iK60N Otomatik Sigortalar

### iK60N 6 kA C eğrisi



A9K24116

1 kutup	6	<a href="#">A9K24106</a>	200,60	12
	10	<a href="#">A9K24110</a>	173,40	12
	16	<a href="#">A9K24116</a>	173,40	12
	20	<a href="#">A9K24120</a>	173,40	12
	25	<a href="#">A9K24125</a>	173,40	12
	32	<a href="#">A9K24132</a>	204,00	12
	40	<a href="#">A9K24140</a>	265,20	12
	50	<a href="#">A9K24150</a>	306,00	12
	63	<a href="#">A9K24163</a>	340,00	12



A9K24316

3 kutup	6	<a href="#">A9K24306</a>	819,40	4
	10	<a href="#">A9K24310</a>	795,60	4
	16	<a href="#">A9K24316</a>	795,60	4
	20	<a href="#">A9K24320</a>	795,60	4
	25	<a href="#">A9K24325</a>	795,60	4
	32	<a href="#">A9K24332</a>	836,40	4
	40	<a href="#">A9K24340</a>	935,00	4
	50	<a href="#">A9K24350</a>	1.071,00	4
	63	<a href="#">A9K24363</a>	1.244,40	4

### iK60N 6 kA B eğrisi

1 kutup	6	<a href="#">A9K23106</a>	234,60	12
	10	<a href="#">A9K23110</a>	210,80	12
	16	<a href="#">A9K23116</a>	210,80	12
	20	<a href="#">A9K23120</a>	210,80	12
	25	<a href="#">A9K23125</a>	210,80	12
	32	<a href="#">A9K23132</a>	248,20	12
	40	<a href="#">A9K23140</a>	67,00	12
	50	<a href="#">A9K23150</a>	370,60	12
	63	<a href="#">A9K23163</a>	462,40	12

3 kutup	6	<a href="#">A9K23306</a>	227,20	4
	10	<a href="#">A9K23310</a>	901,00	4
	16	<a href="#">A9K23316</a>	901,00	4
	20	<a href="#">A9K23320</a>	205,50	4
	25	<a href="#">A9K23325</a>	901,00	4
	32	<a href="#">A9K23332</a>	1.057,40	4
	40	<a href="#">A9K23340</a>	1.156,00	4
	50	<a href="#">A9K23350</a>	1.329,40	4
	63	<a href="#">A9K23363</a>	1.451,80	4

Not: Acti 9 iK 2P ve 4P referansları için 444 30 30 ile iletişime geçiniz.

## Acti 9 - iIDK Kaçak Akım Koruma Röleleri

### iIDK - AC sınıfı: AC kaçak akımlarına karşı



A9R50225

2 kutup 30mA	25	<a href="#">A9R50225</a>	1.268,20
	40	<a href="#">A9R50240</a>	1.587,80

4 kutup 30mA	25	<a href="#">A9R50425</a>	2.006,00
	40	<a href="#">A9R50440</a>	2.131,80
	63	<a href="#">A9R70463</a>	2.441,20

2 kutup 300mA	25	<a href="#">A9R75225</a>	1.244,40
	40	<a href="#">A9R75240</a>	1.309,00

4 kutup 300mA	25	<a href="#">A9R75425</a>	1.727,20
	40	<a href="#">A9R75440</a>	1.819,00
	63	<a href="#">A9R75463</a>	2.220,20

Not: iK60N ve iIDK için yardımcı donanım kullanılmaz.



A9R50440

# Acti 9 - C120N/H Otomatik Sigortalar

C120N/H, 10 kA / 15 kA, C Eğrisi

A5



A9N18359



A9N18369

Tip	In(A)	Referans	Fiyat (TL)	Minimum sip. adedi
<b>C120N 10 kA otomatik sigortalar</b>				
1 kutup, C eğrisi	80	<a href="#">A9N18357</a>	1.237,60	12
	100	<a href="#">A9N18358</a>	1.414,40	12
	125	<a href="#">A9N18359</a>	1.526,60	12
3 kutup, C eğrisi	80	<a href="#">A9N18365</a>	4.484,60	4
	100	<a href="#">A9N18367</a>	4.573,00	4
	125	<a href="#">A9N18369</a>	4.913,00	4
<b>C120H 15 kA otomatik sigortalar</b>				
1 kutup, C eğrisi	80	<a href="#">A9N18446</a>	1.462,00	1
	100	<a href="#">A9N18447</a>	1.669,40	1
	125	<a href="#">A9N18448</a>	1.785,00	1
3 kutup, C eğrisi	80	<a href="#">A9N18468</a>	5.089,80	1
	100	<a href="#">A9N18469</a>	5.372,00	1
	125	<a href="#">A9N18470</a>	5.678,00	1

Not: C120N/H otomatik sigortaların yardımcı donanım ve aksesuarları için bakınız sayfa A8.

# Acti 9 - C60H-DC Otomatik Sigortalar

C60H-DC, 6 kA C Eğrisi, DC Uygulamaları



A9N61511



A9N61531

Tip	In(A)	Referans	Fiyat (TL)	Minimum sip. adedi
1 kutup	0,5	<a href="#">A9N61500</a>	1.349,80	12
	1	<a href="#">A9N61501</a>	1.101,60	12
	2	<a href="#">A9N61502</a>	1.081,20	12
	3	<a href="#">A9N61503</a>	1.081,20	12
	4	<a href="#">A9N61504</a>	1.037,00	12
	5	<a href="#">A9N61505</a>	1.037,00	12
	6	<a href="#">A9N61506</a>	1.037,00	12
	10	<a href="#">A9N61508</a>	955,40	12
	13	<a href="#">A9N61509</a>	955,40	12
	15	<a href="#">A9N61510</a>	955,40	12
	16	<a href="#">A9N61511</a>	955,40	12
	20	<a href="#">A9N61512</a>	955,40	12
	25	<a href="#">A9N61513</a>	1.043,80	12
	30	<a href="#">A9N61514</a>	1.043,80	12
	32	<a href="#">A9N61515</a>	1.064,20	12
2 kutup	0,5	<a href="#">A9N61520</a>	2.339,20	6
	1	<a href="#">A9N61521</a>	2.193,00	6
	2	<a href="#">A9N61522</a>	2.179,40	6
	3	<a href="#">A9N61523</a>	2.179,40	6
	4	<a href="#">A9N61524</a>	2.067,20	6
	5	<a href="#">A9N61525</a>	2.067,20	6
	6	<a href="#">A9N61526</a>	2.046,80	6
	10	<a href="#">A9N61528</a>	1.904,00	6
	13	<a href="#">A9N61529</a>	1.904,00	6
	15	<a href="#">A9N61530</a>	1.904,00	6
	16	<a href="#">A9N61531</a>	1.904,00	6
	20	<a href="#">A9N61532</a>	1.904,00	6
	25	<a href="#">A9N61533</a>	2.084,20	6
	30	<a href="#">A9N61534</a>	2.084,20	6
	32	<a href="#">A9N61535</a>	2.118,20	6
40	<a href="#">A9N61537</a>	2.482,00	6	
50	<a href="#">A9N61538</a>	2.811,80	6	
63	<a href="#">A9N61539</a>	2.924,00	6	

Not: C60H-DC otomatik sigortaların yardımcı donanım ve aksesuarları için bakınız sayfa A8.

# Acti 9 - İİD Kaçak Akım Koruma Röleleri

AC Tip , A Tip ve "SI" Tip

Life Is On

Schneider  
Electric



A9R41225



A9R41440



A9R61225



A9R61440

Tip	In(A)	Referans	Fiyat (TL)
<b>İİD - AC sınıfı: AC kaçak akımlarına karşı</b>			
2 kutup 30mA	25	<a href="#">A9R41225</a>	1.462,00
	40	<a href="#">A9R41240</a>	1.761,20
	63	<a href="#">A9R41263</a>	1.921,00
	80	<a href="#">A9R11280</a>	3.158,60
	100	<a href="#">A9R11291</a>	4.821,20
4 kutup 30mA	25	<a href="#">A9R41425</a>	2.077,40
	40	<a href="#">A9R41440</a>	2.101,20
	63	<a href="#">A9R41463</a>	2.461,60
	80	<a href="#">A9R11480</a>	4.709,00
	100	<a href="#">A9R11491</a>	7.684,00
2 kutup 300mA	25	<a href="#">A9R44225</a>	1.380,40
	40	<a href="#">A9R44240</a>	1.428,00
	63	<a href="#">A9R44263</a>	1.703,40
	80	<a href="#">A9R14280</a>	2.431,00
	100	<a href="#">A9R14291</a>	3.828,40
4 kutup 300mA	25	<a href="#">A9R44425</a>	1.931,20
	40	<a href="#">A9R44440</a>	1.982,20
	63	<a href="#">A9R44463</a>	2.257,60
	80	<a href="#">A9R14480</a>	3.648,20
	100	<a href="#">A9R14491</a>	6.290,00
2 kutup 300mA seçici	25	<a href="#">16905</a>	16.150,00
	63	<a href="#">A9R44225</a>	1.380,40
	80	<a href="#">A9R44240</a>	1.428,00
	100	<a href="#">A9R44263</a>	1.703,40
	100	<a href="#">A9R14280</a>	2.431,00
4 kutup 300mA seçici	63	<a href="#">A9R14291</a>	3.828,40
	80	<a href="#">A9R44425</a>	1.931,20
	100	<a href="#">A9R44440</a>	1.982,20
	100	<a href="#">A9R44463</a>	2.257,60
	100	<a href="#">A9R14480</a>	3.648,20
2 kutup 10mA	16	<a href="#">A9R15491</a>	6.290,00
	25	<a href="#">A9R10216</a>	2.074,00
	63	<a href="#">A9R15263</a>	2.849,20
	80	<a href="#">A9R15280</a>	4.331,60
	100	<a href="#">A9R15291</a>	6.834,00
4 kutup 300mA seçici	40	<a href="#">A9R15440</a>	3.627,80
	63	<a href="#">A9R15463</a>	4.052,80
	80	<a href="#">A9R15480</a>	7.276,00
	100	<a href="#">A9R15491</a>	12.478,00
	25	<a href="#">A9R10225</a>	2.145,40
<b>YENİ İİD - A Tipi: AC ve titreşimli DC kaçak akımları algılar.</b>			
2 kutup 30mA	25	<a href="#">A9R21225</a>	1.608,20
	40	<a href="#">A9R21240</a>	1.934,60
	63	<a href="#">A9R21263</a>	2.111,40
4 kutup 30mA	25	<a href="#">A9R21425</a>	2.635,00
	40	<a href="#">A9R21440</a>	2.774,40
	63	<a href="#">A9R21463</a>	4.970,80
	80	<a href="#">A9R21480</a>	7.242,00
2 kutup 300mA	25	<a href="#">A9R24225</a>	1.557,20
	40	<a href="#">A9R24240</a>	1.611,60
	63	<a href="#">A9R24263</a>	1.921,00
4 kutup 300mA	25	<a href="#">A9R24425</a>	2.611,20
	40	<a href="#">A9R24440</a>	2.614,60
	63	<a href="#">A9R24463</a>	2.981,80
	80	<a href="#">A9R24480</a>	4.817,80
<b>İİD - SI tip: Elektriksel bozulmalara ve parazitlere karşı bağışık, en ağır şartlarda (toz, kimyasal maddeler, nem) dahi üstün koruma</b>			
2 kutup 30mA	25	<a href="#">A9R61225</a>	1.999,20
	40	<a href="#">A9R61240</a>	2.084,20
	63	<a href="#">A9R61263</a>	2.740,40
4 kutup 30mA	25	<a href="#">A9R61425</a>	2.798,20
	40	<a href="#">A9R61440</a>	2.907,00
	63	<a href="#">A9R61463</a>	3.366,00
	80	<a href="#">A9R31480</a>	7.208,00
	100	<a href="#">A9R31491</a>	11.764,00
4 kutup 300mA	125	<a href="#">16920</a>	30.362,00
	63	<a href="#">A9R34463</a>	3.277,60
	100	<a href="#">A9R34491</a>	9.962,00
2 kutup 300mA seçici	125	<a href="#">16921</a>	24.786,00
	40	<a href="#">A9R35240</a>	4.739,60
	63	<a href="#">A9R35263</a>	5.338,00
4 kutup 300mA seçici	100	<a href="#">A9R35291</a>	10.370,00
	40	<a href="#">A9R35440</a>	5.576,00
	63	<a href="#">A9R35463</a>	6.188,00
	80	<a href="#">A9R35480</a>	10.506,00
	100	<a href="#">A9R35491</a>	17.986,00
2 kutup 10mA	25	<a href="#">A9R30225</a>	2.934,20

Not: Yardımcı donanımlar ve aksesuarlar için bakınız sayfa A8.

A6

# Acti 9 - Kaçak Akım Koruma Röleleri

Vigi iC60 Kaçak Akım Koruma Modülleri

iDPN a-N Vigi Kaçak Akım Korumalı Otomatik Sigortalar

Life Is On

Schneider  
Electric

A7



A9V41263

Tip	Kutup	Referans	Fiyat (TL)	Minimum sip. adedi
<b>Vigi iC60 kaçak akım koruma modülleri, AC sınıfı - 63A'e kadar tüm iC60 otomatik sigortalar ile birlikte kullanılır.</b>				
Vigi iC60 30mA	2	<a href="#">A9V41263</a>	2.907,00	1
	3	<a href="#">A9V41363</a>	3.141,60	1
	4	<a href="#">A9V41463</a>	3.641,40	1
Vigi iC60 300mA	2	<a href="#">A9V44263</a>	2.696,20	1
	3	<a href="#">A9V44363</a>	3.032,80	1
	4	<a href="#">A9V44463</a>	3.525,80	1
<b>Vigi iC60 kaçak akım koruma modülleri, SI tip - 63A'e kadar tüm iC60 otomatik sigortalar ile birlikte kullanılır.</b>				
Vigi iC60 30mA	2	<a href="#">A9V61263</a>	4.001,80	1
	3	<a href="#">A9V61363</a>	4.355,40	1
	4	<a href="#">A9V61463</a>	4.957,20	1
Vigi iC60 300mA	2	<a href="#">A9V65263</a>	3.631,20	1
	3	<a href="#">A9V65363</a>	4.212,60	1
	4	<a href="#">A9V65463</a>	4.773,60	1

Not: 3 kutuplu Vigi modülleri dengeli yüklerde tercih edilmelidir. Örn: Motor yükü



A9D34616

Tip	In(A)	Referans	Fiyat (TL)	Minimum sip. adedi
<b>iDPN a Vigi, 4,5 kA kaçak akım korumalı otomatik sigortalar (Çift Visitrip pencerele monoblok ürün)</b>				
1P + N, C eğrisi, 30 mA	6	<a href="#">A9D34606</a>	1.917,60	1
	10	<a href="#">A9D34610</a>	1.917,60	1
	16	<a href="#">A9D34616</a>	1.887,00	1
	20	<a href="#">A9D34620</a>	1.887,00	1
	25	<a href="#">A9D34625</a>	1.887,00	6
	32	<a href="#">A9D34632</a>	1.992,40	1
	40	<a href="#">A9D34640</a>	1.992,40	1
1P + N, C eğrisi, 300 mA	6	<a href="#">A9D44606</a>	1.842,80	6
	10	<a href="#">A9D44610</a>	1.842,80	1
	16	<a href="#">A9D44616</a>	1.812,20	1
	20	<a href="#">A9D44620</a>	1.812,20	1
	25	<a href="#">A9D44625</a>	1.812,20	6
	32	<a href="#">A9D44632</a>	1.914,20	1
	40	<a href="#">A9D44640</a>	1.914,20	1
<b>iDPN N Vigi, 6 kA kaçak akım korumalı otomatik sigortalar (Çift Visitrip pencerele monoblok ürün)</b>				
1P + N, C eğrisi, 30 mA	6	<a href="#">A9D31606</a>	2.182,80	1
	10	<a href="#">A9D31610</a>	2.182,80	1
	16	<a href="#">A9D31616</a>	2.148,80	1
	20	<a href="#">A9D31620</a>	2.148,80	1
	25	<a href="#">A9D31625</a>	2.148,80	1
	32	<a href="#">A9D31632</a>	2.267,80	1
	40	<a href="#">A9D31640</a>	2.267,80	1
1P + N, C eğrisi, 300 mA	6	<a href="#">A9D41606</a>	2.121,60	1
	10	<a href="#">A9D41610</a>	2.121,60	1
	16	<a href="#">A9D41616</a>	2.087,60	1
	20	<a href="#">A9D41620</a>	2.087,60	1
	25	<a href="#">A9D41625</a>	2.087,60	1
	32	<a href="#">A9D41632</a>	2.203,20	1
	40	<a href="#">A9D41640</a>	2.203,20	1
YENİ 3P+N, C eğrisi, 30mA	6	<a href="#">A9DE3706</a>	3.906,60	1
	10	<a href="#">A9DE3710</a>	3.906,60	1
	16	<a href="#">A9DE3716</a>	3.842,00	1
	YENİ 20	<a href="#">A9DE3720</a>	3.842,00	1
	25	<a href="#">A9DE3725</a>	3.842,00	1
	32	<a href="#">A9DE3732</a>	4.056,20	1
	40	<a href="#">A9DE3740</a>	4.056,20	1
YENİ 3P+N, C eğrisi, 300mA	10	<a href="#">A9DE7710</a>	3.842,00	1
	16	<a href="#">A9DE7716</a>	3.784,20	1
	20	<a href="#">A9DE7720</a>	3.784,20	1
	25	<a href="#">A9DE7725</a>	3.784,20	1
	32	<a href="#">A9DE7732</a>	3.991,60	1
	40	<a href="#">A9DE7740</a>	3.991,60	1

# Acti 9 - Elektriksel Yardımcı Donanımlar ve Aksesuarlar

Life Is On

Schneider Electric



A9A27003



A9A26924 - A9A26927 - A9A26929



A9A26960 - A9A26963 - A9A26946



A9A27001 - A9A27062 - A9A26975



LGY412548

Tip	Referans	Fiyat (TL)	Minimum sip. adedi
<b>iC60 ve iD için elektriksel yardımcı donanımlar</b>			
iOF yardımcı kontak (1NA/1NK)	<a href="#">A9A26924</a>	666,40	12
iSD alarm kontağı	<a href="#">A9A26927</a>	914,60	12
iOF/SD+OF (OF+OF veya SD+OF)	<a href="#">A9A26929</a>	1.247,80	1
iMN düşük gerilim bobini	<a href="#">A9A26960</a>	2.240,60	
iMNs gecikmeli düşük gerilim bobini	<a href="#">A9A26963</a>	2.434,40	
iMSU 275V yüksek gerilim bobini (nötr kopmalarına karşı)	<a href="#">A9A26500</a>	2.448,00	
iMX şönt açma bobini	<a href="#">A9A26476</a>	1.550,40	
iMX + OF şönt açma bobini + OF yardımcı kontak	<a href="#">A9A26946</a>	1.849,60	
OF yardımcı kontak (1NA/1NK)	<a href="#">A9N26924</a>	615,40	
SD alarm kontağı	<a href="#">A9N26927</a>	853,40	
OF/SD+OF (OF+OF veya SD+OF)	<a href="#">A9N26929</a>	1.152,60	

Not: 2023 yıl sonu aksesuarlar ile ilgili güncelleme duyurusu yapılacaktır.

## Aksesuarlar

Kilit aksesuarı (10'lu paket)	<a href="#">A9A26970</a>	1.387,20
Vida koruyucuları (20 x 4 kutup - kesilebilir)	<a href="#">A9A26981</a>	2.216,80
Terminal koruyucuları (2 x 1 kutup)	<a href="#">A9A26975</a>	448,80
Kutuplar arası bariyer (ark önleyici, 10'lu paket)	<a href="#">A9A27001</a>	125,50
9mm ara boşluk aksesuarı (5'li paket)	<a href="#">A9A27062</a>	595,00
Soket kaidesi (kutup başına 1)	<a href="#">A9A27003</a>	1.118,60

## Pano içi dağıtım blokları

YENİ

Linergy - 4P 63A 24 Delikli (üstten beslemeli)	LVS04040	3.685,60
Linergy - 4P 63A 24 Delikli (alttan beslemeli)	LVS04041	3.862,40
Linergy - 1P 125A 10 Delikli	<a href="#">LGY112510</a>	1.281,80
Linergy - 1P 160A 13 Delikli	<a href="#">LGY116013</a>	1.618,40
Linergy - 1P 250A 14 Delikli	<a href="#">LGY125014</a>	2.087,60
Linergy - 4P 100A 28 Delikli	<a href="#">LGY410028</a>	843,20
Linergy - 4P 125A 48 Delikli	<a href="#">LGY412548</a>	1.360,00
Linergy - 4P 125A 60 Delikli	<a href="#">LGY412560</a>	1.751,00
Linergy - 4P 160A 48 Delikli	<a href="#">LGY416048</a>	2.536,40

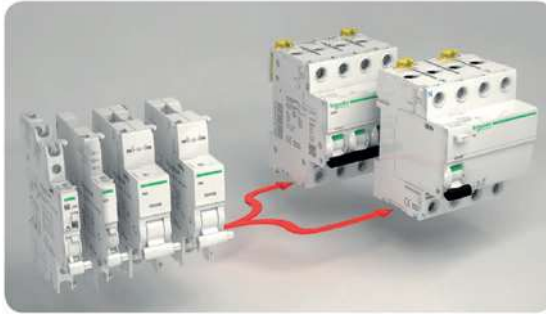

## Tarak baralar

1 Kutup	12 Modül	<a href="#">A9XPH112</a>	394,40	10
2 Kutup	12 Modül	<a href="#">A9XPH212</a>	540,60	5
3 Kutup	12 Modül	<a href="#">A9XPH312</a>	744,60	5
4 Kutup	12 Modül	<a href="#">A9XPH412</a>	941,80	5
1 Kutup	24 Modül	<a href="#">A9XPH124</a>	697,00	10
2 Kutup	24 Modül	<a href="#">A9XPH224</a>	894,20	5
3 Kutup	24 Modül	<a href="#">A9XPH324</a>	1.159,40	5
4 Kutup	24 Modül	<a href="#">A9XPH424</a>	1.468,80	5

## Tarak baralar için Aksesuarlar

Yan kapaklar (10'lu paket)	1P Tarak Baralar İçin	<a href="#">A9XPE110</a>	248,20	1
	2P Tarak Baralar İçin	<a href="#">A9XPE210</a>	261,80	1
	3P Tarak Baralar İçin	<a href="#">A9XPE310</a>	299,20	1
	4P Tarak Baralar İçin	<a href="#">A9XPE410</a>	346,80	1
Dış kaplama uçları (20'li paket)		<a href="#">A9XPT920</a>	343,40	1
Yalıtken konnektör	25 mm <sup>2</sup> Kablo İçin	<a href="#">A9XPCM04</a>	836,40	5

\* 1 Modül: 18 mm

A8

A9



16649



16363

YENİ



A9L16634



16332

Tip	Topraklama Sistemi	Iimp (kA) 10/350 µs	Up (kV)	Iscrr max (kA)	Referans	Fiyat (TL)
-----	--------------------	------------------------	---------	----------------	----------	------------

## Tip1

Sabit ve kartuşlu tip AG parafudrları, tip1, B sınıfı, sınıf I, sayaç öncesi kullanım

PRD1 35r 1P	Hepsi	35	1,5	50	<a href="#">16649</a>	12.308,00
PRD1 Master 3P + N	TT, TN-S	100	1,5	50	<a href="#">16363</a>	29.512,00

## Tip1 + Tip2

Sabit tip AG parafudrları, tip1, B sınıfı, sınıf I + tip2, C sınıfı, sınıf II I<sub>max</sub> (kA) 8/20 µs

iPRF1 12,5r 1P + N	TT, TN-S	50	1,5	50	<a href="#">A9L16282</a>	8.398,00
iPRF1 12,5r 3P	TN-C	12,5	1,5	50	<a href="#">A9L16382</a>	13.702,00
iPRF1 12,5r 3P + N	TT, TN-S	50	1,5	50	<a href="#">A9L16482</a>	15.402,00

Kartuşlu tip AG parafudrları, tip1, B sınıfı, sınıf I + tip2, C sınıfı, sınıf II

PRD1 25r 1P	TT, TN	25	1,5	25	<a href="#">16329</a>	11.798,00
PRD1 25r 1P + N	TT, TN-S	100	1,5	25	<a href="#">16330</a>	18.088,00
PRD1 25r 3P	TT, TN-C	25	1,5	25	<a href="#">16331</a>	29.172,00
PRD1 25r 3P + N	TT, TN-S	100	1,5	25	<a href="#">16332</a>	32.504,00

Tip1 ve Tip1 + Tip2 parafudrları için kartuş

C1 Master - 350	PRD1r Master faz için	1,5	<a href="#">16314</a>	6.630,00
C1 25 - 350	PRD1 25r Tip1 faz için	1,5	<a href="#">16315</a>	6.630,00
C2 40 - 250	PRD1 25r Tip2 faz için	1,4	<a href="#">16316</a>	2.206,60
C1 Nötr - 350	PRD1r Master ve PRD1 25r için		<a href="#">16317</a>	6.630,00



16314



16315



16316



16317

Not: - Sonunda "r" eki bulunan parafudrlar alarm kontaklıdır.

- Kullanacağınız parafudra ve panoda oluşabilecek maksimum kısa devre akımına (Isc) göre koordine seçilen en uygun koruma kesicisini (Kompakt devre kesici veya otomatik sigorta) öğrenmek için bakınız sayfa A13-A14.

Tip	Topraklama Sistemi	I <sub>max</sub> [kA] 8/20 us	I <sub>n</sub> [kA] 8/20 us	U <sub>p</sub> (kV)	Referans	Fiyat (TL)
-----	--------------------	-------------------------------	-----------------------------	---------------------	----------	------------

## Tip2

### Kartuşlu tip AG parafudrlar, tip 2 - C sınıfı - Sınıf II (sayaç sonrası kullanım)



A9L16562



A9L16445



A9L16564



Yedek Kartuşlar

iPRD65r 1P	TT, TN	65	20	1,5	<a href="#">A9L65101</a>	2.206,60
iPRD65r 1P+N	TT, TN-S	65	20	1,5	<a href="#">A9L65501</a>	3.525,80
iPRD65r 3P	TN-C	65	20	1,5	<a href="#">A9L65301</a>	4.957,20
iPRD65r 3P+N	TT, TN-S	65	20	1,5	<a href="#">A9L65601</a>	6.630,00
iPRD40 1P	TT, TN	40	15	1,4	<a href="#">A9L40100</a>	1.547,00
iPRD40r 1P	TT, TN	40	15	1,4	<a href="#">A9L40101</a>	1.764,60
iPRD40 1P+N	TT, TN-S	40	15	1,4	<a href="#">A9L40500</a>	3.087,20
iPRD40r 1P+N	TT, TN-S	40	15	1,4	<a href="#">A9L40501</a>	3.304,80
iPRD40 3P	TN-C	40	15	1,4	<a href="#">A9L40300</a>	3.746,80
iPRD40 3P+N	TT, TN-S	40	15	1,4	<a href="#">A9L40600</a>	5.202,00
iPRD40r 3P+N	TT, TN-S	40	15	1,4	<a href="#">A9L40601</a>	5.508,00
iPRD20 1P+N	TT, TN-S	20	5	1,1	<a href="#">A9L20500</a>	2.910,40
iPRD20r 1P+N	TT, TN-S	20	5	1,1	<a href="#">A9L20501</a>	3.148,40
iPRD20 3P	TN-C	20	5	1,1	<a href="#">A9L20300</a>	3.281,00
iPRD20 3P+N	TT, TN-S	20	5	1,1	<a href="#">A9L20600</a>	4.654,60
iPRD20r 3P+N	TT, TN-S	20	5	1,1	<a href="#">A9L20601</a>	5.202,00

## Tip3

### Kartuşlu tip AG parafudrlar, tip 3 - D sınıfı - sınıf III (hassas yüke yakın kullanım)

iPRD8 1P	TT, TN	8	2,5	1,1	<a href="#">A9L08100</a>	1.434,80
iPRD8 1P+N	TT, TN-S	8	2,5	1,1	<a href="#">A9L08500</a>	2.978,40
iPRD8r 1P+N	TT, TN-S	8	2,5	1,1	<a href="#">A9L08501</a>	3.196,00
iPRD8 3P	TN-C	8	2,5	1,1	<a href="#">A9L08300</a>	3.304,80
iPRD8 3P+N	TT, TN-S	8	2,5	1,1	<a href="#">A9L08600</a>	4.630,80
iPRD8r 3P+N	TT, TN-S	8	2,5	1,1	<a href="#">A9L08601</a>	5.069,40

### Kartuşlu tip iPRD serisi AG parafudrları için kartuş

iPRD 65-350	iPRD65 için			1,5	<a href="#">A9L65102</a>	1.292,00
iPRD 40-350	iPRD40 için			1,6	<a href="#">A9L40102</a>	1.264,80
iPRD Nötr	iPRD için				<a href="#">A9L00002</a>	1.846,20

## iPF K Tip 2 Parafudrlar

### AG parafudrlar, tip 2 - C sınıfı - sınıf II (sayaç sonrası kullanım)

iPF 40 1P	TT, TN	40	15	1,4	<a href="#">A9L15686</a>	1.224,00
iPF 40 1P+N	TT, TN-S	40	15	1,4	<a href="#">A9L15687</a>	2.553,40
iPF 40 3P	TN-C	40	15	1,4	<a href="#">A9L15582</a>	3.107,60
iPF 40 3P+N	TT, TN-S	40	15	1,4	<a href="#">A9L15688</a>	4.474,40
iPF 20 1P	TT, TN	20	5	1,1	<a href="#">A9L15691</a>	1.081,20
iPF 20 1P+N	TT, TN-S	20	5	1,1	<a href="#">A9L15692</a>	2.332,40
iPF 20 3P	TN-C	20	5	1,1	<a href="#">A9L15597</a>	3.083,80
iPF 20 3P+N	TT, TN-S	20	5	1,1	<a href="#">A9L15693</a>	4.107,20

Not: - Sonunda "r" eki bulunan parafudrlar alarm kontaklıdır.

- Kullanacağınız parafudrda ve panoda oluşabilecek maksimum kısa devre akımına (Isc) göre koordine seçilen en uygun koruma kesicisini (Kompakt devre kesici veya otomatik sigorta) öğrenmek için bakınız sayfa A13-A14.

A11



A9L16294



A9L16295



iQuick PRD kartuşlar

Tip	Topraklama Sistemi	Imax [kA] 8/20 us	In [kA] 8/20 us	Up (kV) 1,2/50 us	Referans	Fiyat (TL)
-----	--------------------	-------------------	-----------------	-------------------	----------	------------

## Tip2

**Sigorta korumalı kartuşlu tip AG parafudrları, Tip 2 - C Sınıfı - Sınıf II (sayaç sonrası kullanım)**

iQuick PRD40r 1P+N	TT, TN-S	40	20	1,5	<a href="#">A9L16292</a>	6.392,00
iQuick PRD40r 3P+N	TT, TN-S	40	20	1,5	<a href="#">A9L16294</a>	10.574,00

iQuick PRD20r 1P+N	TT, TN-S	20	5	1,5	<a href="#">A9L16295</a>	5.474,00
iQuick PRD20r 3P+N	TT, TN-S	20	5	1,5	<a href="#">A9L16297</a>	9.656,00

**Sigorta korumalı kartuşlu tip iQuick PRD serisi AG parafudrları için kartuş**

iQuick PRD40r	40	20	1,4	<a href="#">A9L16310</a>	1.927,80
iQuick PRD20r	20	5	1,2	<a href="#">A9L16311</a>	1.890,40
Nötr (tüm iQuick PRD'ler için)				<a href="#">A9L16313</a>	2.216,80

**Not:** - iQuick PRD serisi parafudrlar, yanındaki sigorta koruması sayesinde panodaki yangın riskini ortadan kaldırır, enerji sürekliliği ve bakım kolaylığı sağlar.  
- Sigorta değerleri Icu = 25 kA, C eğrisi, In = 40 A (iQuick PRD40r için), In = 25 A (iQuick PRD20r için).

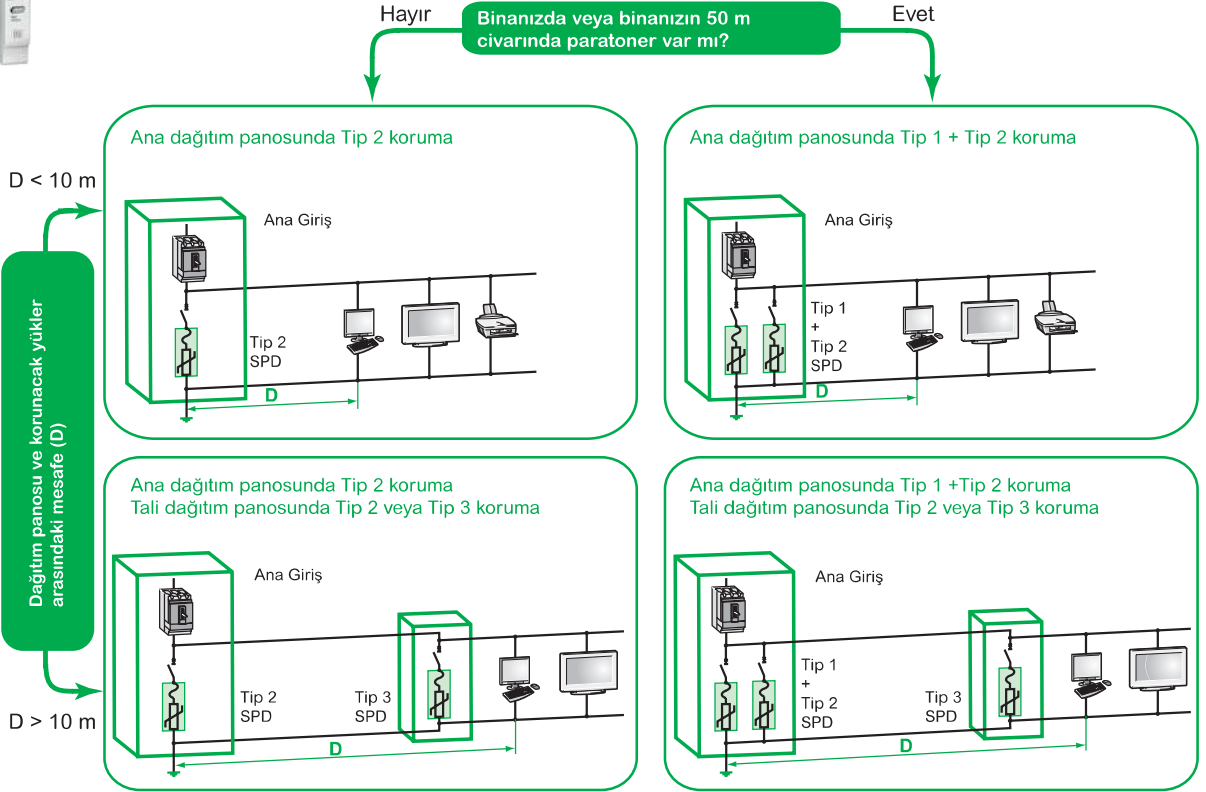

## Parafudr bağlantısı

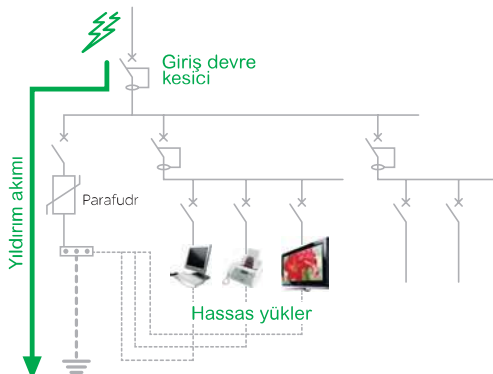



# Kolay ve Etkili Parafudr Seçim Yöntemi

Life Is On

Schneider  
Electric

A12

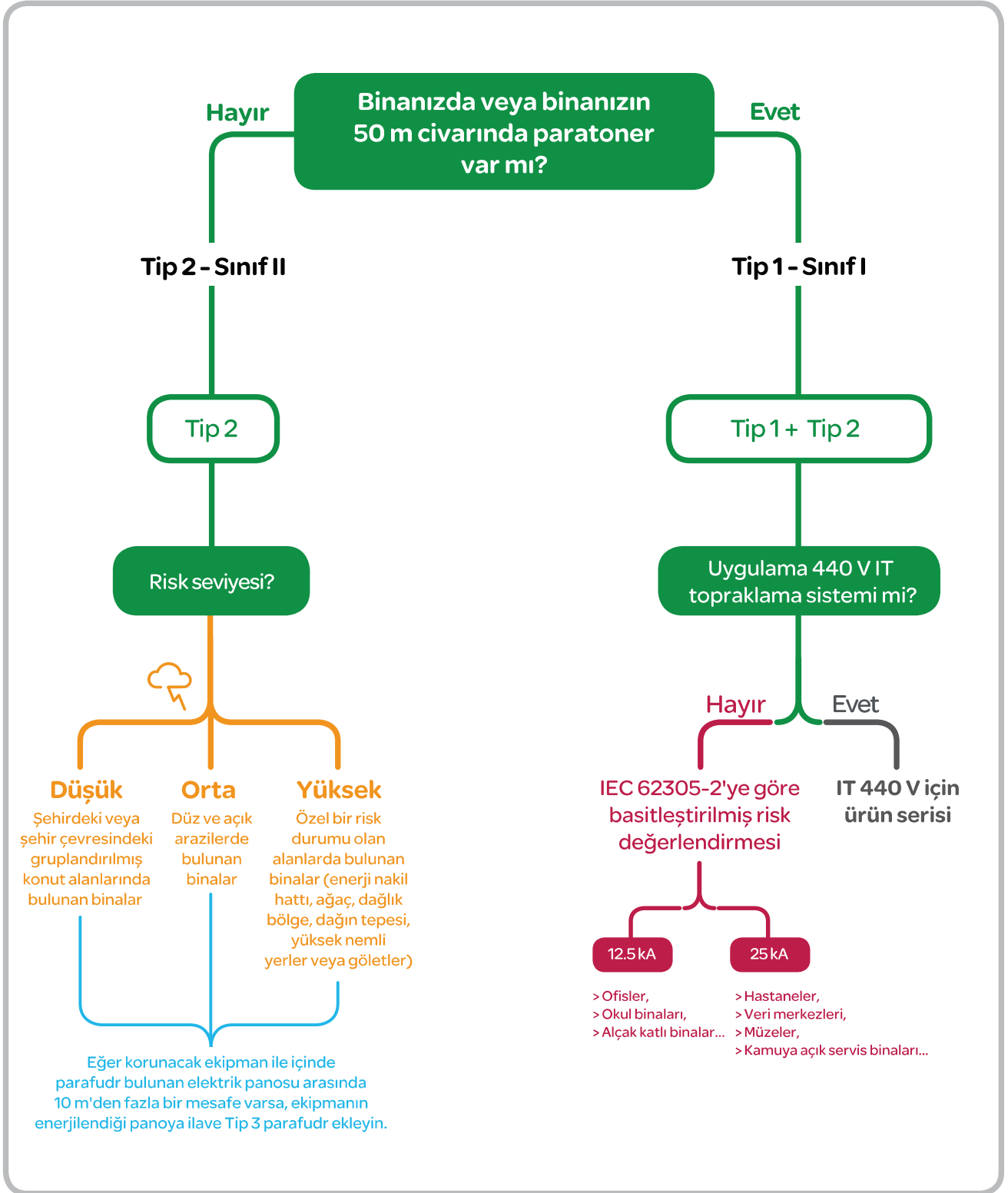

# > Parafudr ve Koruma Cihazları Koordinasyonu Seçim Tablosu

A13

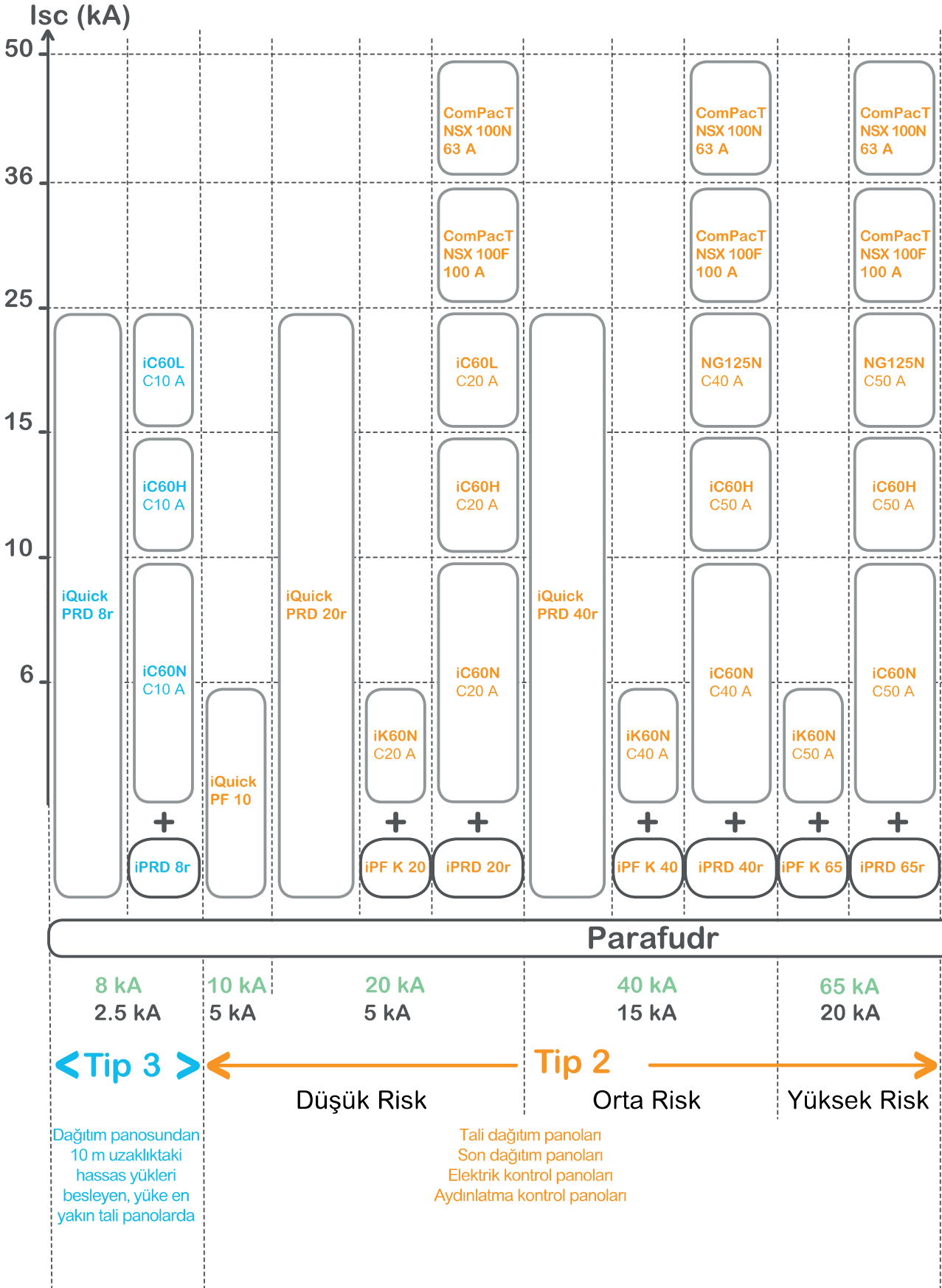

Not: Tüm otomatik sigortalar C eğrisidir.

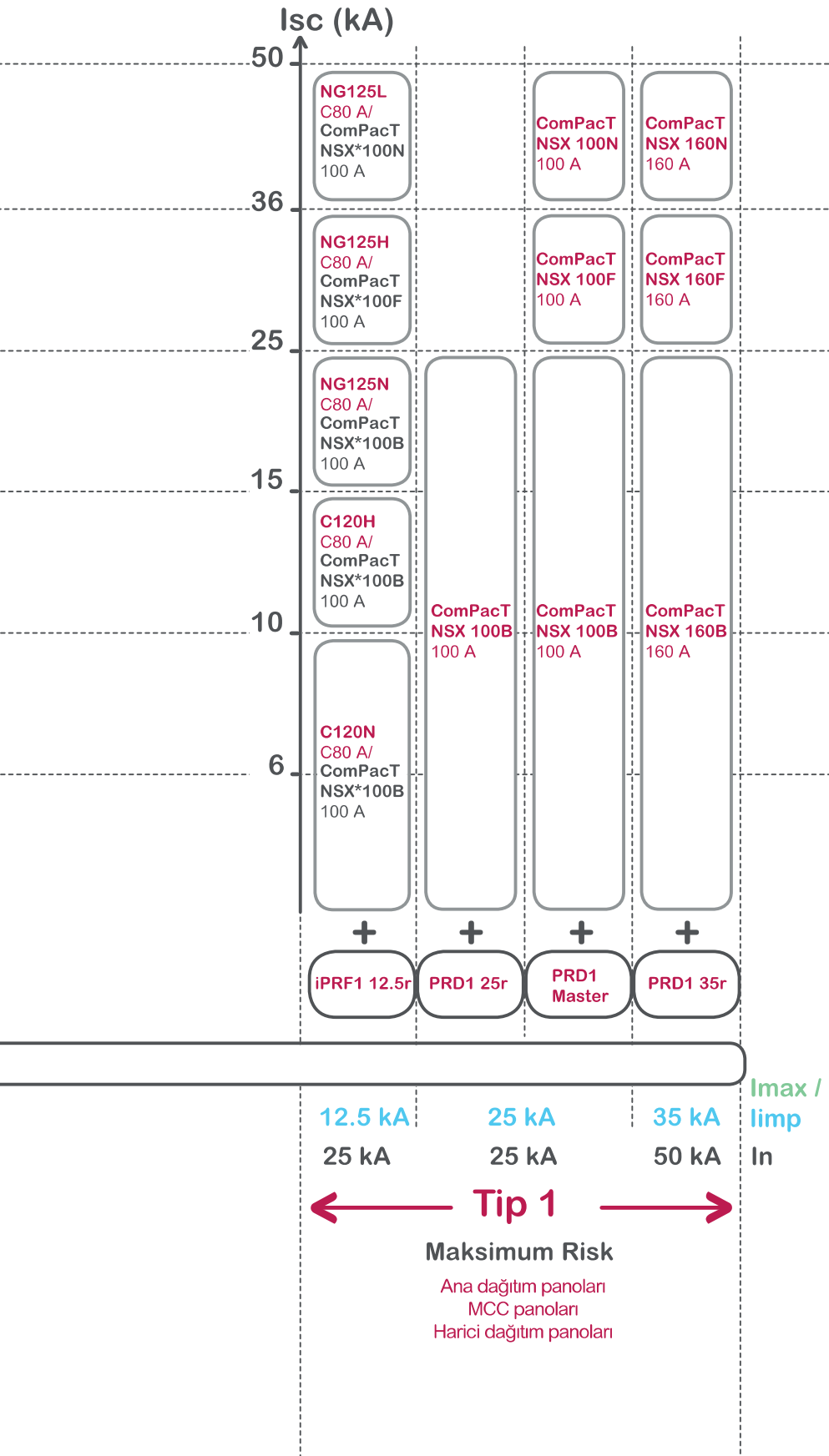

\* Daha yüksek yıldırım darbe akımı dayanımı için ComPacT NSX tavsiye edilir.

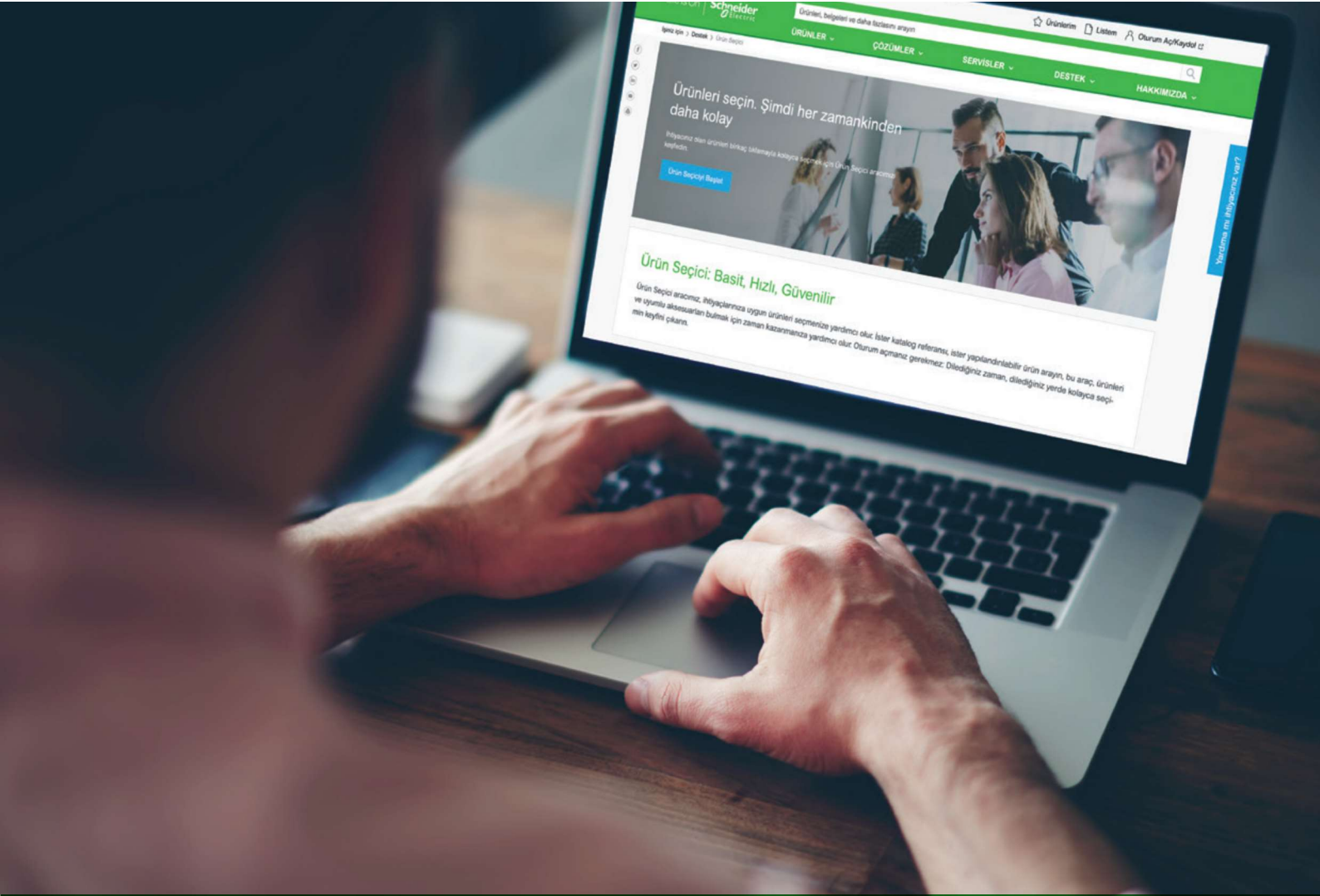

## Ürün Seçmek İçin Saatler Harcamayın!



Çok Daha  
Kolay



Çok Daha  
Hızlı



Çok Daha  
Güvenilir

### Zamanınızı Önemsiyoruz!

İhtiyacınız olan ürün referanslarına, kolay ve hızlı ulaşabilmeniz için "Ürün Seçici" uygulamasını hazırladık.

#### Ürün Seçici nasıl kullanılır?

- > QR kodu okutun ya da Schneider Electric web sitesinde yer alan "Ürün Seçici" butonuna tıklayın.
- > Seçeneklerdeki şıkları doldurun.
- > Ürünü satın almak için seçiminizle devam edin.



Okut ve Keşfet

[se.com/tr](https://se.com/tr)

Life Is On

**Schneider**  
Electric



## Müşterinizin İşletmesi ile 7/24 Bağlantıda Kalmasını Sağlayın



Ücretsiz akıllı telefon uygulaması



Gerçek zamanlı uyarı bildirimleri



Gerçek zamanlı enerji tüketim takibi



Uzaktan kontrol



EcoStruxure™ for Small Business uygulamasını Android ve Apple iOS cihazlarınıza indirerek EcoStruxure™ for Small Business teknolojisinin gücünü tecrübe edin.

Okut ve Keşfet



# Acti 9 - Kontrol Ürünleri

Acti 9 - RCA Uzaktan Kapama Modülleri

Acti 9 - ARA Otomatik Kapama Modülleri

Acti9- Reflex iC60N Entegre Kontrol Devre Kesicileri

Life Is On

Schneider  
Electric

A15



A9C70124



A9C70134



A9C62416

Tip	Kutup	Referans	Fiyat (TL)
-----	-------	----------	------------

### Acti 9-RCA uzaktan kapama modülleri

RCA Ti24 haberleşme modülü ile	1P/2P	<a href="#">A9C70122</a>	10.948,00
RCA Ti24 haberleşme modülü ile	3P/4P	<a href="#">A9C70124</a>	13.362,00

### Acti 9-ARA otomatik kapama modülleri

ARA iC60	1P/2P	<a href="#">A9C70132</a>	13.362,00
ARA iC60	3P/4P	<a href="#">A9C70134</a>	14.586,00
ARA iID	2P	<a href="#">A9C70342</a>	13.362,00
ARA iID	4P	<a href="#">A9C70344</a>	14.586,00

Tip	In (A)	Referans	Fiyat (TL)
-----	--------	----------	------------

### iC60N, 10 kA, C eğrisi Ti24 haberleşme modülü ile

2 Kutup	10	<a href="#">A9C62210</a>	10.574,00
	16	<a href="#">A9C62216</a>	10.574,00
	25	<a href="#">A9C62225</a>	10.574,00
	40	<a href="#">A9C62240</a>	11.560,00
3 Kutup	10	<a href="#">A9C62310</a>	11.900,00
	16	<a href="#">A9C62316</a>	11.900,00
	25	<a href="#">A9C62325</a>	11.900,00
	40	<a href="#">A9C62340</a>	13.362,00
4 Kutup	10	<a href="#">A9C62410</a>	14.450,00
	16	<a href="#">A9C62416</a>	14.450,00
	25	<a href="#">A9C62425</a>	14.450,00
	40	<a href="#">A9C62440</a>	15.810,00

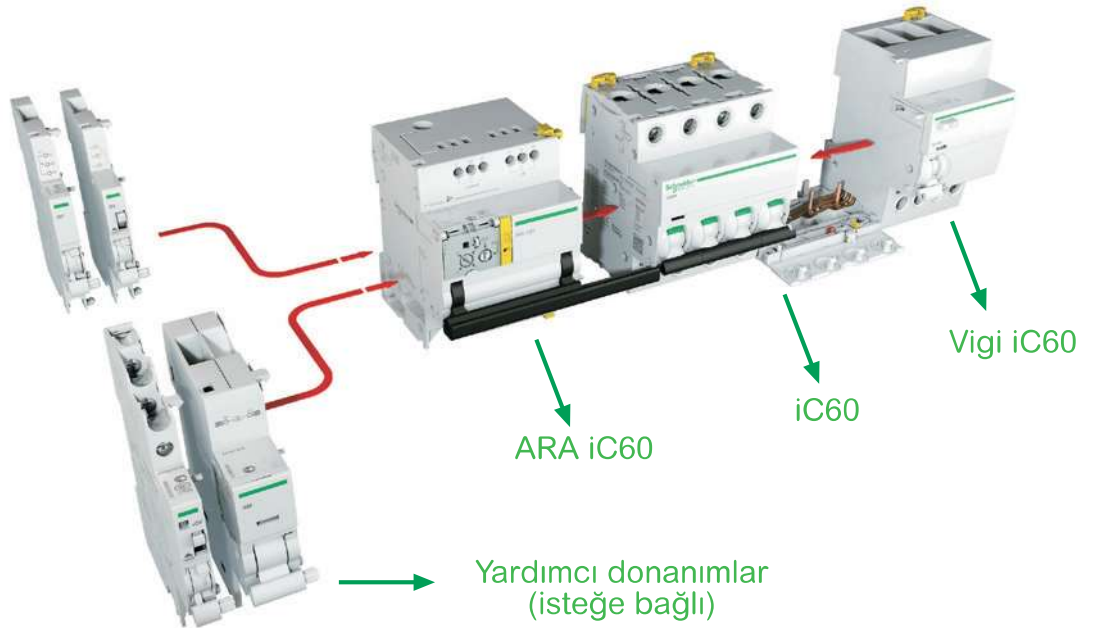

#### Not:

- ARA Otomatik Kapama Modülleri, iC60 otomatik sigortalar ve iID kaçak akım koruma modülleri ile birlikte kullanılır.
- RCA Uzaktan Kapama Modülleri, sadece iC60 otomatik sigortalar kullanılır.
- Cihazın sol tarafına maksimum 2 adete kadar yardımcı donanım ilave edilebilir.
- Yardımcı donanımların seçimi için lütfen 444 30 30 Müşteri Destek Merkezi'ni arayınız.

# Acti 9 - Kontrol Ürünleri

## Darbe Akım Anahtarları, Sessiz Kontaktörler

Life Is On

Schneider  
Electric



A9C30811

Tip	In(A)	V AC	V DC	Referans	Fiyat (TL)	Minimum sip. adedi
-----	-------	------	------	----------	------------	--------------------

A16

### iTL - Darbe Akım Anahtarları: Aydınlatma Devrelerinin Birden Fazla Butonla Kumandası İçin

1 Kutup	16	230..240	110	<a href="#">A9C30811</a>	948,60	12
		24	12	<a href="#">A9C30111</a>	1.625,20	12
		48	24	<a href="#">A9C30211</a>	1.720,40	12
2 Kutup	16	230..240	110	<a href="#">A9C30831</a>	1.159,40	12
		24	12	<a href="#">A9C30112</a>	1.611,60	12
		48	24	<a href="#">A9C30212</a>	2.407,20	12
3 Kutup	16	230..240	110	<a href="#">A9C30831</a> + <a href="#">A9C32836</a>	<i>bkz. ürün fiyatları</i>	12
		24	12	<a href="#">A9C30831</a> + <a href="#">A9C32816</a>	<i>bkz. ürün fiyatları</i>	12
		48	12	<a href="#">A9C30831</a> + 2 x <a href="#">A9C32836</a>	<i>bkz. ürün fiyatları</i>	12
4 Kutup	16	230..240	110	<a href="#">A9C30814</a>	2.958,00	6
		32	110	<a href="#">A9C30831</a> + 3 x <a href="#">A9C32836</a>	<i>bkz. ürün fiyatları</i>	12

### iTLI - Enversör darbe akım anahtarları

1 Kutup (1NA + 1NK)	16	230..240	110	<a href="#">A9C30815</a>	1.275,00	12
		24	12	<a href="#">A9C30115</a>	2.305,20	12
		48	24	<a href="#">A9C30215</a>	2.301,80	12

### iETL - Genişleme kontak blokları, iTL ve iTLI için

1 Kutup	32	230..240	110	<a href="#">A9C32836</a>	1.377,00	8
2 Kutup	16	230..240	110	<a href="#">A9C32816</a>	1.530,00	8

### Yardımcı donanımlar

iATLs	Gösterge yardımcı kontak			<a href="#">A9C15405</a>	1.094,80	12
iATLc+s	Merkezi kontrol ve yardımcı kontak			<a href="#">A9C15409</a>	2.091,00	8
iATLz	Işıklı butonlar ile kontrol (her 3mA için 1 adet)			<a href="#">A9C15413</a>	897,60	12
iATet	Zaman gecikmesi			<a href="#">A9C15419</a>	4.348,60	12



A9C20731

Tip	In(A)	Kontak	Kumanda gerilimi (V AC)	Referans	Fiyat (TL)	Minimum sip. adedi
-----	-------	--------	-------------------------	----------	------------	--------------------

### iCT - Sessiz Kontaktörler (AC1 sınıfı)

1 Kutup	16	1NA	230..240	<a href="#">A9C22711</a>	799,00	12
	25	1NA	230..240	<a href="#">A9C20731</a>	890,80	12
2 Kutup	16	2NA	230..240	<a href="#">A9C22712</a>	1.023,40	12
	16	1NA + 1NK	230..240	<a href="#">A9C22715</a>	1.179,80	12
	25	2NA	230..240	<a href="#">A9C20732</a>	1.213,80	12
	25	2NK	230..240	<a href="#">A9C20736</a>	1.213,80	12
	40	2NA	220..240	<a href="#">A9C20842</a>	2.454,80	6
	63	2NA	220..240	<a href="#">A9C20862</a>	3.753,60	12
2 Kutup (manuel kontrollü)	25	2NA	230..240	<a href="#">A9C21732</a>	1.332,80	12
3 Kutup	16	3NA	220..240	<a href="#">A9C22813</a>	1.288,60	6
	25	3NA	220..240	<a href="#">A9C20833</a>	1.472,20	6
	40	3NA	220..240	<a href="#">A9C20843</a>	2.859,40	4
	63	3NA	220..240	<a href="#">A9C20863</a>	4.382,60	12
4 Kutup	25	4NA	220..240	<a href="#">A9C20834</a>	1.499,40	6
	25	2NA + 2NK	220..240	<a href="#">A9C20838</a>	1.645,60	12
	40	4NA	220..240	<a href="#">A9C20844</a>	3.090,60	4
	40	4NK	220..240	<a href="#">A9C20847</a>	3.090,60	12
	63	4NA	220..240	<a href="#">A9C20864</a>	4.692,00	12
	63	4NK	220..240	<a href="#">A9C20867</a>	4.692,00	12
	63	2NA + 2NK	220..240	<a href="#">A9C20868</a>	4.692,00	12
	63	3NA + 1NK	220..240	<a href="#">A9C20869</a>	4.467,60	12

# Acti 9 - Kontrol Ürünleri

Butonlar, Sinyal Lambaları, Anahtarlar  
Kontrol Kumanda Ürünleri

Life Is On

Schneider  
Electric

A17



A9E18032

A9E18325



A9S65163



A9S65492



15336



CCT15551

CCT15225



CCT15285



15363

A9A15310

Tip	Kontak	Renk	Gerilim	Referans	Fiyat (TL)	Minimum sip. adedi
-----	--------	------	---------	----------	------------	--------------------

## iPB - Butonlar

Tekli	1 NK	Gri	-	<a href="#">A9E18030</a>	557,60	12
	1 NK	Kırmızı	-	<a href="#">A9E18031</a>	557,60	12
	1 NA	Gri	-	<a href="#">A9E18032</a>	584,80	12
	1 NA + 1NK	Gri	-	<a href="#">A9E18033</a>	761,60	12
Çiftli	1NA / 1NK	Yeşil / Kırmızı	-	<a href="#">A9E18034</a>	829,60	12
	1 NA / 1NA	Gri / Gri	-	<a href="#">A9E18035</a>	829,60	12
Tekli + Işıklı	1NA	Gri + yeşil ışık	110..230 V AC	<a href="#">A9E18036</a>	907,80	12
	1 NK	Gri + kırmızı ışık	110..230 V AC	<a href="#">A9E18037</a>	907,80	12
	1 NA	Gri + yeşil ışık	12..48 V AC/DC	<a href="#">A9E18038</a>	907,80	1
	1 NK	Gri + kırmızı ışık	12..48 V AC/DC	<a href="#">A9E18039</a>	907,80	12

## iIL - Sinyal Lambaları

Tekli		Kırmızı		<a href="#">A9E18320</a>	370,60	12
		Yeşil		<a href="#">A9E18321</a>	370,60	12
		Sarı		<a href="#">A9E18324</a>	370,60	12
Çiftli		Yeşil / Kırmızı		<a href="#">A9E18325</a>	622,20	12
	Flaşlı (0,5 sn frekanslı)	Kırmızı		<a href="#">A9E18326</a>	3.151,80	1
	Trifaze gerilim varlığı (230..400 V AC)	Kırmızı		<a href="#">A9E18327</a>	1.798,60	12

## iSW - Yük Ayırıcılar

	In (A)				
iSW	1 Kutup	63	<a href="#">A9S65163</a>	370,60	12
		125	<a href="#">A9S65192</a>	720,80	12
	2 Kutup	63	<a href="#">A9S65263</a>	911,20	6
		125	<a href="#">A9S65292</a>	1.414,40	6
	3 Kutup	63	<a href="#">A9S65363</a>	1.213,80	4
		125	<a href="#">A9S65392</a>	2.420,80	4
	4 Kutup	63	<a href="#">A9S65463</a>	2.019,60	3
		125	<a href="#">A9S65492</a>	2.825,40	3

Not: Otomatik sigortayla beraber kullanımı durumunda iSW yük ayırıcıların kısa devre dayanımı kapasitesi 10 kA'dır.

Tanım	Kontak	Kanal Sayısı	Rezerv Süresi	Referans	Fiyat (TL)	Minimum sip. adedi
-------	--------	--------------	---------------	----------	------------	--------------------

## IH programlı elektromekanik zaman saatleri (dağıtım, aydınlatma ve ısıtma devrelerinin zamana bağlı kumandası için)

IH 24 saat, 18 mm	ON/OFF	1	-	<a href="#">15335</a>	1.462,00	1
IH 24 saat, 18 mm	ON/OFF	1	100 saat	<a href="#">15336</a>	1.513,00	1
IH 7 gün, 18 mm	ON/OFF	1	100 saat	<a href="#">15331</a>	2.767,60	1
IH 24 saat, 54 mm	Enversör	1	150 saat	<a href="#">CCT15365</a>	2.257,60	1
IH 7 gün, 54 mm	Enversör	1	150 saat	<a href="#">CCT15367</a>	2.862,80	1

## IHP programlı dijital zaman saatleri

IHP 7 gün, 18 mm	ON/OFF	1	3 yıl	<a href="#">CCT15854</a>	3.859,00	1
IHP+ 7 gün, 45 mm <sup>(1)</sup>	ON/OFF	1	6 yıl	<a href="#">CCT15551</a>	5.304,00	1
IHP+ 7 gün, 45 mm <sup>(1)</sup>	ON/OFF	2	6 yıl	<a href="#">CCT15553</a>	5.882,00	1

Bilgisayar için USB bağlantısı

[CCT15860](#)

5.440,00

1

<sup>(1)</sup> Programlanabilir data anahtarı ile birlikte teslim edilmektedir.

## IC astronomik dijital zaman saati\*

IC Astro, 7 gün, 45 mm	ON/OFF	2	6 yıl	<a href="#">CCT15225</a>	4.906,20	1
IC Astro, 7 gün, 45 mm	ON/OFF	2	6 yıl	<a href="#">CCT15245</a>	6.868,00	1

\* Bulduğunuz coğrafi konuma göre hesapladığı güneş doğuş ve batış saatlerini kullanarak programlama imkânı sunar. Işıtma, yol ve bahçe aydınlatmaları gibi sistemlerde kullanılır.

## Fotosel

2 - 200 lux eşik ayarlı, 10 A				<a href="#">CCT15285</a>	3.600,60	1
-------------------------------	--	--	--	--------------------------	----------	---

## Merdiven otomatığı

Elektromekanik 1-7 dk. ayarlı, 16 A kontak çıkışı				<a href="#">15363</a>	1.271,60	1
---	--	--	--	-----------------------	----------	---

## Ray tipi modüler priz

	Bağlantı	In (A)				
Topraklı priz	2P+E	45 mm	16	<a href="#">A9A15310</a>	428,40	1
Topraklı priz ışıklı	2P+E	45 mm	16	<a href="#">A9A15035</a>	717,40	1





A19



EZ9F56116



EZ9F56216



EZ9F56316



EZ9F56416

Tip	In (A)	Referans	Fiyat (TL)	Min. Sip. Adedi
<b>Easy9 6kA C eğrisi</b>				
<b>1 Kutup</b>	6	<a href="#">EZ9F56106</a>	139,40	12
	10	<a href="#">EZ9F56110</a>	129,20	12
	16	<a href="#">EZ9F56116</a>	129,20	12
	20	<a href="#">EZ9F56120</a>	129,20	12
	25	<a href="#">EZ9F56125</a>	129,20	12
	32	<a href="#">EZ9F56132</a>	149,60	12
	40	<a href="#">EZ9F56140</a>	183,60	12
	50	<a href="#">EZ9F56150</a>	224,40	12
	63	<a href="#">EZ9F56163</a>	244,80	12
<b>2 Kutup</b>	6	<a href="#">EZ9F56206</a>	469,20	6
	10	<a href="#">EZ9F56210</a>	469,20	6
	16	<a href="#">EZ9F56216</a>	469,20	6
	20	<a href="#">EZ9F56220</a>	469,20	6
	25	<a href="#">EZ9F56225</a>	469,20	6
	32	<a href="#">EZ9F56232</a>	489,60	6
	40	<a href="#">EZ9F56240</a>	513,40	6
	50	<a href="#">EZ9F56250</a>	663,00	6
	63	<a href="#">EZ9F56263</a>	805,80	6
<b>3 Kutup</b>	6	<a href="#">EZ9F56306</a>	669,80	4
	10	<a href="#">EZ9F56310</a>	663,00	4
	16	<a href="#">EZ9F56316</a>	659,60	4
	20	<a href="#">EZ9F56320</a>	659,60	4
	25	<a href="#">EZ9F56325</a>	663,00	4
	32	<a href="#">EZ9F56332</a>	680,00	4
	40	<a href="#">EZ9F56340</a>	748,00	4
	50	<a href="#">EZ9F56350</a>	911,20	4
	63	<a href="#">EZ9F56363</a>	986,00	4
<b>4 Kutup</b>	10	<a href="#">EZ9F56410</a>	843,20	3
	16	<a href="#">EZ9F56416</a>	836,40	3
	20	<a href="#">EZ9F56420</a>	836,40	3
	25	<a href="#">EZ9F56425</a>	836,40	3
	32	<a href="#">EZ9F56432</a>	860,20	3
	40	<a href="#">EZ9F56440</a>	969,00	3
	50	<a href="#">EZ9F56450</a>	1.173,00	3
	63	<a href="#">EZ9F56463</a>	1.417,80	3

Not: Easy9 6kA B eğrisi otomatik sigortalar için lütfen 444 30 30 Müşteri Destek Merkezi'ni arayınız.

Tip	In (A)	Referans	Fiyat (TL)	Min. Sip. Adedi
<b>Easy9 10kA C eğrisi</b>				
<b>1 kutup</b>	6	<a href="#">EZ9F51106</a>	200,60	12
	10	<a href="#">EZ9F51110</a>	190,40	12
	16	<a href="#">EZ9F51116</a>	190,40	12
	20	<a href="#">EZ9F51120</a>	190,40	12
	25	<a href="#">EZ9F51125</a>	190,40	12
	32	<a href="#">EZ9F51132</a>	217,60	12
	40	<a href="#">EZ9F51140</a>	275,40	12
	63	<a href="#">EZ9F51163</a>	404,60	12
<b>2 kutup</b>	6	EZ9F51206	459,00	12
	10	EZ9F51210	493,00	12
	16	EZ9F51216	493,00	12
	20	EZ9F51220	510,00	12
	32	EZ9F51232	642,60	12
	40	EZ9F51240	663,00	12
	63	EZ9F51263	673,20	12
<b>3 kutup</b>	6	<a href="#">EZ9F51306</a>	914,60	4
	10	<a href="#">EZ9F51310</a>	897,60	4
	16	<a href="#">EZ9F51316</a>	897,60	4
	20	<a href="#">EZ9F51320</a>	897,60	4
	25	<a href="#">EZ9F51325</a>	897,60	4
	32	<a href="#">EZ9F51332</a>	948,60	4
	40	<a href="#">EZ9F51340</a>	1.030,20	4
63	<a href="#">EZ9F51363</a>	1.744,20	4	
<b>4 kutup</b>	20	EZ9F51420	1.870,00	4
	32	EZ9F51432	1.207,00	4
	40	EZ9F51440	1.404,20	4
	63	EZ9F51463	1.411,00	4

Not: Easy9 6kA B eğrisi otomatik sigortalar için lütfen 444 30 30 Müşteri Destek Merkezi'ni arayınız.

A21



EZ9R05225



EZ9L33720

Tip	In (A)	Referans	Fiyat (TL)	Min. Sip. Adedi	
<b>Easy9 kaçak akım koruma röleleri</b>					
2 Kutup 30 mA	25	<a href="#">EZ9R05225</a>	1.013,20	1	
	40	<a href="#">EZ9R05240</a>	1.054,00	1	
	63	<a href="#">EZ9R05263</a>	1.312,40	1	
2 Kutup 300 mA	40	<a href="#">EZ9R63240</a>	962,20	1	
	63	<a href="#">EZ9R63263</a>	1.258,00	1	
4 Kutup 30 mA	25	<a href="#">EZ9R05425</a>	1.353,20	1	
	40	<a href="#">EZ9R05440</a>	1.397,40	1	
	63	<a href="#">EZ9R05463</a>	1.621,80	1	
4 Kutup 300 mA	25	<a href="#">EZ9R63425</a>	1.193,40	1	
	40	<a href="#">EZ9R63440</a>	1.258,00	1	
	63	<a href="#">EZ9R63463</a>	1.417,80	1	
Tip	I <sub>max</sub> (kA) 8/20 us	I <sub>n</sub> [kA] 8/20 us	Referans	Fiyat (TL)	Min. Sip. Adedi
<b>Easy9 parafudrlar, tip 2 - C sınıfı - sınıf II (sayaç sonrası kullanım)</b>					
1P+N	20	10	<a href="#">EZ9L33620</a>	2.189,60	1
3P	20	10	<a href="#">EZ9L33345</a>	2.849,20	1
3P+N	20	10	<a href="#">EZ9L33720</a>	3.131,40	1
3P+N	45	20	<a href="#">EZ9L33745</a>	3.311,60	1

Not: Easy9 10kA kesme kapasiteli otomatik sigortalarda 2 kutup ve 4 kutup için satış temsilciniz ile iletişime geçiniz.



EVH2S11P0CK

Tip	Referans	Güç (kW)	Faz	Akım (A)	Fiyat (EURO)
<b>EVlink Wallbox Kablosuz</b>					
	EVH2S3P02K	3,7	1P	16 A	1.217,70
	EVH2S7P02K	7,4	1P	32 A	1.300,20
	EVH2S11P02K	11	3P	16 A	1.381,60
	EVH2S22P02K	22,1	3P	32 A	1.464,10
<b>Kablolu</b>					
	EVH2S3P0CK	3,7	1P	16 A	1.300,20
	EVH2S7P0CK	7,4	1P	32 A	1.381,60
	EVH2S11P0CK	11	3P	16 A	1.464,10
	EVH2S22P0CK	22,1	3P	32 A	1.546,60

A22

YENİ

## EVlink Home Sarj İstasyonları



EVH4S11NC

Tip	Referans	Güç (kW)	Faz	Akım (A)	Fiyat (EURO)
<b>EVlink Home Wallbox T2 Soket Çıkışlı Kablosuz</b>					
	EVH4S03N2	3,7	1P	16 A	1.359,30
	EVH4S07N2	7,4	1P	32 A	1.444,40
	EVH4S11N2	11	3P	16 A	1.530,65
<b>T2 Soket Çıkışlı 5m Kablolu</b>					
	EVH4S03NC	3,7	1P	16 A	1.359,30
	EVH4S07NC	7,4	1P	32 A	1.444,40
	EVH4S11NC	11	3P	16 A	1.530,65



# Entegre ve Kutulu Motor Yolvericiler



Verimliliğinizi Bir Üst  
Seviyeye Taşıyın



[se.com/tr](http://se.com/tr)

Life Is On

**Schneider**  
Electric

TeSys  
#1  
worldwide

## TeSys Island ile Yük Yönetiminde Dijital Çağ Sizi Bekliyor.

TeSys Island'ın dijital özellikleri sayesinde, tasarım aşamasından kurulum ve devreye almaya, işletmeden servise kadar tüm **makine yaşam döngüsü** boyunca benzersiz bir deneyim sunuyoruz.



- Online ürün seçici ile hızlı ve hatasız ürün seçimi
- Standart çözümlere kıyasla 6 kat daha az stok



- Fonksiyon odaklı Avatar teknolojisi ile hızlı kurulum
- Tek bir noktadan haberleşme bağlantısı ile kablolamadan avantaj



- Önleyici bakım fonksiyonu
- Hızlı yeniden başlatma
- Ön alarm sistemleri
- Uzaktan açma/kapama



TeSys Island hakkında daha detaylı bilgi almak ve ürün seçiciyi keşfetmek için web sitemizi ziyaret edebilirsiniz.

Okut ve Keşfet

Life Is On

Schneider  
Electric





TPRBCEIP



TPRAN2X1



TPRST0\*\*



TPRSS0\*\*

		Referans	Fiyat (EUR)	Min. Sip. Adedi
<b>Haberleşme modülleri</b>				
EtherNet IP / Modbus TCP		<a href="#">TPRBCEIP</a>	363,00	1
Profibus DP		<a href="#">TPRBCPFEB</a>	363,00	1
Profinet		<a href="#">TPRBCPFEN</a>	363,00	1
<b>Giriş çıkış modülleri</b>				
Dijital I/O	4 giriş 2 çıkış	<a href="#">TPRDG4X2</a>	127,10	1
Analog I/O	2 giriş 1 çıkış	<a href="#">TPRAN2X1</a>	257,00	1
<b>Standart yolvericiler</b>				
	<b>Anma akımı (A) =&lt; 440V AC3</b>	<b>Termik akım aralığı (A)</b>	<b>Maksimum güç (kW)</b>	
	9 A	0,18 - 9 A	4 kW	<a href="#">TPRST009</a> 152,00 1
	25 A	0,5 - 25 A	11 kW	<a href="#">TPRST025</a> 199,00 1
	38 A	0,76 - 38 A	18,5 kW	<a href="#">TPRST038</a> 273,00 1
	65 A	3,35 - 65 A	30 kW	<a href="#">TPRST065</a> 535,00 1
	66 A	4 - 80 A	37 kW	<a href="#">TPRST080</a> 573,00 1
<b>Emniyet yolvericiler (SIL)</b>				
	<b>Anma akımı (A) =&lt; 440V AC3</b>	<b>Termik akım aralığı (A)</b>	<b>Maksimum güç (kW)</b>	
	9 A	0,18 - 9 A	4 kW	<a href="#">TPRSS009</a> 174,00 1
	25 A	0,5 - 25 A	11 kW	<a href="#">TPRSS025</a> 229,00 1
	38 A	0,76 - 38 A	18,5 kW	<a href="#">TPRSS038</a> 314,00 1
	65 A	3,35 - 65 A	30 kW	<a href="#">TPRSS065</a> 615,00 1
	66 A	4 - 80 A	37 kW	<a href="#">TPRSS080</a> 658,00 1
<b>Güç arayüz modülleri</b>				
	<b>Anma akımı (A) =&lt; 440V AC3</b>	<b>Termik akım aralığı (A)</b>	<b>Maksimum güç (kW)</b>	
	9 A	0,18 - 9 A	4 kW	<a href="#">TPRPM009</a> 165,00 1
	38 A	0,76 - 38 A	18,5 kW	<a href="#">TPRPM038</a> 206,00 1
	80 A	4 - 80 A	37 kW	<a href="#">TPRPM080</a> 376,00 1
<b>Sistem arayüz modülleri</b>				
Voltaj arayüz modülü <sup>(1)</sup>		<a href="#">TPRVM001</a>	280,00	1
SIL arayüz modülü <sup>(2)</sup>		<a href="#">TPRSM001</a>	205,00	1

B1

<sup>(1)</sup> Voltaj, enerji ve güç görüntüleme amacı ile kullanılmaktadır.

<sup>(2)</sup> Emniyet yolvericilerinden sonra kullanılması gereken arayüz modülüdür.

\*TeSys Island haberleşme modülü üzerinden 24V DC güç beslemesi ile çalışmaktadır.

\*\*TeSys Island termik korumaya sahiptir, manyetik koruma için GV2 ve GV3 serisi motor koruma şalterlerinden seçim yapılmalıdır.

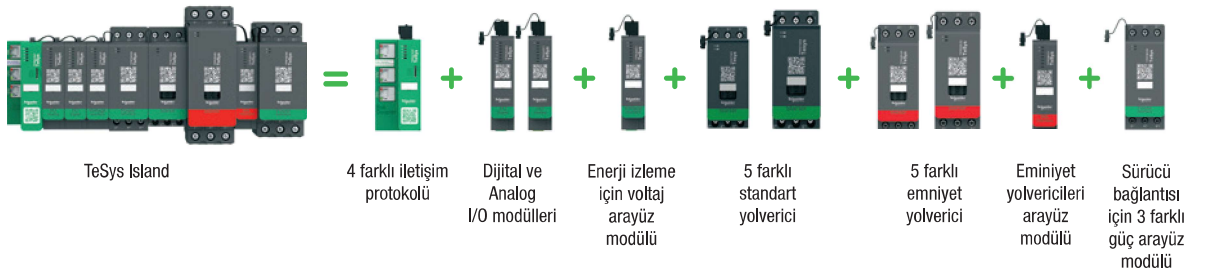

B2



LTMR\*\*\*\*

Tip	Haberleşme	Akım aralığı (A)	Referans	Fiyat (TL)	Min. Sip. Adedi
24V DC	Modbus	0,4-8	<a href="#">LTMR08MBD</a>	27.166,00	1
		1,35-27	<a href="#">LTMR27MBD</a>	27.166,00	1
		5-100	<a href="#">LTMR100MBD</a>	27.166,00	1
100-240V AC	Modbus	0,4-8	<a href="#">LTMR08MFM</a>	25.058,00	1
		1,35-27	<a href="#">LTMR27MFM</a>	25.058,00	1
		5-100	<a href="#">LTMR100MFM</a>	25.058,00	1
24V DC	Profibus DP	0,4-8	<a href="#">LTMR08PBD</a>	34.442,00	1
		1,35-27	<a href="#">LTMR27PBD</a>	34.442,00	1
		5-100	<a href="#">LTMR100PBD</a>	34.442,00	1
100-240V AC	Profibus DP	0,4-8	<a href="#">LTMR08PFM</a>	31.790,00	1
		1,35-27	<a href="#">LTMR27PFM</a>	31.790,00	1
		5-100	<a href="#">LTMR100PFM</a>	31.790,00	1
24V DC	CANopen	0,4-8	<a href="#">LTMR08CBD</a>	31.042,00	1
		1,35-27	<a href="#">LTMR27CBD</a>	31.042,00	1
		5-100	<a href="#">LTMR100CBD</a>	31.042,00	1
100-240V AC	CANopen	0,4-8	<a href="#">LTMR08CFM</a>	28.628,00	1
		1,35-27	<a href="#">LTMR27CFM</a>	28.628,00	1
		5-100	<a href="#">LTMR100CFM</a>	28.628,00	1
24V DC	DeviceNet	0,4-8	<a href="#">LTMR08DBD</a>	34.408,00	1
		5-100	<a href="#">LTMR100DBD</a>	34.408,00	1
		0,4-8	<a href="#">LTMR08DFM</a>	31.790,00	1
100-240V AC	DeviceNet	1,35-27	<a href="#">LTMR27DFM</a>	31.790,00	1
		5-100	<a href="#">LTMR100DFM</a>	31.790,00	1
		0,4-8	<a href="#">LTMR08EBD</a>	44.234,00	1
24 V DC	Ethernet	1,35-27	<a href="#">LTMR27EBD</a>	44.234,00	1
		5-100	<a href="#">LTMR100EBD</a>	44.234,00	1
		0,4-8	<a href="#">LTMR08EFM</a>	42.262,00	1
100-240V AC	Ethernet	1,35-27	<a href="#">LTMR27EFM</a>	42.262,00	1
		5-100	<a href="#">LTMR100EFM</a>	42.262,00	1

#### Gerilim ölçümü ve ek genişletme modülleri

#### Ek giriş sayısı

24V DC	Voltaj ölçümü	4	<a href="#">LTMEV40BD</a>	7.888,00	1
100-240V AC	Voltaj ölçümü	4	<a href="#">LTMEV40FM</a>	7.888,00	1

#### PTC Termistör probrları

90	<a href="#">DA1TT090</a>	1.122,00	10
120	<a href="#">DA1TT120</a>	1.122,00	10
150	<a href="#">DA1TT150</a>	1.122,00	10
160	<a href="#">DA1TT160</a>	1.122,00	10

#### Akım transformatörleri

Primer (A)	Seconder (A)			
100A	1A	<a href="#">LT6CT1001</a>	4.593,40	1
200A	1A	<a href="#">LT6CT2001</a>	4.593,40	1
400A	1A	<a href="#">LT6CT4001</a>	5.018,40	1

#### Aksesuarlar

Kontrolör / genişletme modülü kablosu, 0,04 m	<a href="#">LTMCC004</a>	302,60	6
Kontrolör / genişletme modülü kablosu, 0,3 m	<a href="#">LU9R03</a>	459,00	1
Kontrolör / genişletme modülü kablosu, 1 m	<a href="#">LU9R10</a>	459,00	1
Kontrolör / ekran kablosu, 1 m	<a href="#">LTM9CU10</a>	452,20	1
PC bağlantı kiti (konnektörler ve kablo)	<a href="#">VW3A8106</a>		
Ekranlı kumanda paneli	<a href="#">LTMCU</a>	11.560,00	1

bkz. endüstriyel otomasyon fiyat listesi



LU9R03



LTMCU



LUB... + kontrol üniteleri



LU2B...

Yol verme	Maksimum güç	Maksimum akım	Referans	Fiyat* (TL)	Min. Sip. Adedi
<b>Baz üniteler</b>					
DOL	5,5 kW	12A	<a href="#">LUB12</a>	5.440,00	1
DOL	15 kW	32A	<a href="#">LUB32</a>	6.222,00	1
DOL	18,5 kW	38A	<a href="#">LUB38</a>	6.698,00	1
Enversör	5,5 kW	12A	<a href="#">LU2B12..</a>	16.252,00	1
Enversör	15 kW	32A	<a href="#">LU2B32..</a>	18.394,00	1
Enversör	18,5 kW	38A	<a href="#">LU2B38..**</a>	19.856,00	1
<b>Termik manyetik kontrol üniteleri (50 kA kesme kapasitesi) <sup>(1)</sup> + Faz dengesi ve faz dengesizliği koruması</b>					
<b>Standart Termik akım aralığı (A)</b>					
Klas 10 trifaze	0,15 - 0,6		<a href="#">LUCA6..</a>	3.430,60	1
	0,35 - 1,4		<a href="#">LUCA1X..</a>	3.512,20	1
	1,25 - 5		<a href="#">LUCA05..</a>	3.542,80	1
	3 - 12		<a href="#">LUCA12..</a>	3.814,80	1
	4,5 - 18		<a href="#">LUCA18..</a>	3.940,60	1
	8 - 32		<a href="#">LUCA32..</a>	5.372,00	1
	9,5 - 38		<a href="#">LUCA38..**</a>	6.188,00	1
<b>Manyetik Yumuşak yolverici veya hız kontrol cihazı akım aralığı (A)</b>					
Klas 10 trifaze	0,15 - 0,6		<a href="#">LUCLX6..</a>	3.430,60	1
	0,35 - 1,4		<a href="#">LUCL1X..</a>	3.512,20	1
	1,25 - 5		<a href="#">LUCL05..</a>	3.542,80	1
	3 - 12		<a href="#">LUCL12..</a>	3.814,80	1
	4,5 - 18		<a href="#">LUCL18..</a>	3.940,60	1
	8 - 32		<a href="#">LUCL32..</a>	5.372,00	1
	9,5 - 38		<a href="#">LUCL38..**</a>	6.052,00	1
<b>İleri seviye Termik akım aralığı (A)</b>					
Klas 10 trifaze (2)	0,15 - 0,6		<a href="#">LUCBX6..</a>	3.542,80	1
	0,35 - 1,4		<a href="#">LUCB1X..</a>	3.692,40	1
	1,25 - 5		<a href="#">LUCB05..</a>	3.733,20	1
	3 - 12		<a href="#">LUCB12..</a>	3.964,40	1
	4,5 - 18		<a href="#">LUCB18..</a>	4.222,80	1
	8 - 32		<a href="#">LUCB32..</a>	5.678,00	1
	9,5 - 38		<a href="#">LUCB38..**</a>	6.528,00	1
<b>Enversör modülleri</b>					
Doğrudan baz ünite altına montaj		32A	<a href="#">LU2MB0..</a>	9.996,00	1
Bağımsız raya montaj		32A	<a href="#">LU6MB0..</a>	10.064,00	1
Enversör modülü için hazır bağlantı bloğu			<a href="#">LU9MR1C</a>	1.003,00	1
<b>TeSys Model U için standart kumanda devresi gerilimleri ve kodları</b>					
Gerilim	24 V AC	24 V DC	48/72 V AC - DC	110/240 V AC - DC	
Kod	B	BL	ES	FU	

<sup>(1)</sup> 130 kA kesme kapasitesi için ek modül kullanınız.

<sup>(2)</sup> Klas 20 ve monofaze çeşitlerimiz için lütfen 444 30 30 Müşteri Destek Merkezi'ni arayınız.

\* Belirtilen fiyatlar 24 V AC ve 24 V DC kumanda devresi gerilimleri için geçerlidir. Diğer kumanda devresi gerilimi seçenekleri için lütfen 444 30 30 Müşteri Destek Merkezi'ni arayınız..

\*\* 18,5 kW enversör üründe sadece 24 V DC ve 110/240 V AC - DC kumanda devresi gerilimi seçeneği mevcuttur.

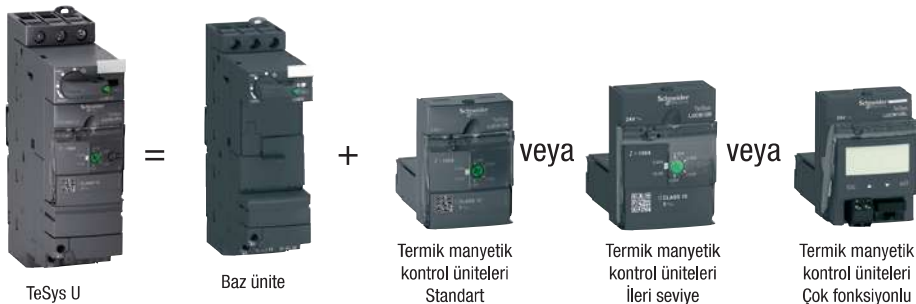

B4



LUA1C11



LULC07

	Referans	Fiyat (TL)	Min. Sip. Adedi	
<b>Ek modüller</b>				
Arıza + Hazır yardımcı kontak	NK + NA	<a href="#">LUA1C11</a>	690,20	1
Arıza + Hazır yardımcı kontak	NA + NA	<a href="#">LUA1C20</a>	690,20	1
Yardımcı kontak modülü	2NK	<a href="#">LUFN02</a>	945,20	1
Yardımcı kontak modülü	NA + NK	<a href="#">LUFN11</a>	945,20	1
Yardımcı kontak modülü	2NA	<a href="#">LUFN20</a>	945,20	1
Motor yükü modülü	4 - 20 mA	<a href="#">LUFV2</a>	4.970,80	1
Alarm modülü		<a href="#">LUFW10</a>	8.534,00	1
130 kA akım sınırlama modülü		<a href="#">LUALB1</a>	9.520,00	1
<b>Haberleşme modülleri</b>				
Modbus modülü, 2 Giriş		<a href="#">LULC033</a>	6.324,00	1
CANopen modülü		<a href="#">LULC08</a>	9.010,00	1
DeviceNET modülü		<a href="#">LULC09</a>	17.884,00	1
AS-i modülü		<a href="#">ASILUFC51</a>	7.854,00	1
Profibus modülü		<a href="#">LULC07</a>	14.518,00	1
<b>Haberleşme aksesuarları*</b>				
Paralel bağlantı çoklayıcı bağlantı kablosu, 3 m		<a href="#">LU9R30</a>	680,00	1
Paralel bağlantı çoklayıcı		<a href="#">LU9G02</a>	Fiyat Sorunuz	1
Profibus DP güç kaynağı		<a href="#">LU9GC7</a>	Fiyat Sorunuz	1
Profibus DP konnektör		<a href="#">LU9AD7</a>	3.651,60	1
Hazır bağlantı kiti LUB••		<a href="#">LU9BN11C</a>	1.414,40	1
Hazır bağlantı kiti LU2B••		<a href="#">LU9MRC</a>	2.274,60	1
<b>Fiyat**</b>				
Modbus bağlantı kablosu, 3 m		<a href="#">VW3A8306R30</a>	Fiyat Sorunuz	

<sup>(1)</sup> 130 kA kesme kapasitesi için ek modül kullanınız.

\* Haberleşme modülleri, 24V beslemeli kontrol üniteleri ile çalışmaktadır.

\*\* 444 30 30 Müşteri Destek Merkezi'ne danışınız.



LZ1H2X4



LZ7H2X4



LE1D-09



LE1-M35



LC3-D09A

TeSys H standart motor yolvericiler	400V Trifaze motorlar için anma gücü (kW)	Termik akım ayar sahası (A)	Referans	Fiyat (TL)	Min. Sip. Adedi
Direkt yolverme	0.75 3	0.18-2.4 1.5-6.4	<a href="#">LZ1H2X4</a> <a href="#">LZ1H6X5</a>	9.860,00 9.826,00	1 1
Enversör yolverme	0.75 3	0.18-2.4 1.5-6.4	<a href="#">LZ2H2X4</a> <a href="#">LZ2H6X5</a>	10.608,00 10.608,00	1 1

TeSys H emniyet motor yolvericiler	Safe Torque off (STO)				
Direkt yolverme	0.75 3	0.18-2.4 1.5-6.4	<a href="#">LZ7H2X4</a> <a href="#">LZ7H6X5</a>	10.608,00 10.608,00	1 1
Enversör yolverme	0.75 3	0.18-2.4 1.5-6.4	<a href="#">LZ8H2X4</a> <a href="#">LZ8H6X5</a>	11.118,00 11.118,00	1 1

TeSys H için kumanda gerilim ve kodları		
Gerilim	24V DC	110-230V AC
Kod	BD	FU

TeSys H emniyet motor yolverici ürünlerde safe torque off (STO) fonksiyonu standarttır. Sadece LZ2H2X4FU için mevcuttur.

Motor anma gücü (kW) AC3, 220 V	380 V	440 V	Birlikte kullanılacak termik röle <sup>(2)</sup>	Referans <sup>(1)</sup>	Fiyat (TL)	Min. Sip. Adedi
2,2	4	4	LRD-14	<a href="#">LE1-D09</a>	3.512,20	1
3	5,5	5,5	LRD-16	<a href="#">LE1-D12</a>	4.022,20	1
4	7,5	9	LRD-21	<a href="#">LE1-D18</a>	4.141,20	1
5,5	11	11	LRD-22	<a href="#">LE1-D25</a>	4.440,40	1

## Trifaze Motorlar İçin Kutulu Komple Motor Yolvericiler

(IP65 kutu bağlantıları yapılmış kontaktör ve termik röleden oluşmaktadır.)

220-230V kW	230-240V kW	380-400V kW	400-415V kW	Termik akım ayar sahası (A) <sup>(3)</sup>	Referans <sup>(1)</sup>	Fiyat (TL)	Min. Sip. Adedi
0,12	0,12	0,25	0,25	0,54-0,8	<a href="#">LE1-M35</a> 05	2.601,00	1
0,18	0,18	0,37	0,37	0,8-1,2	<a href="#">LE1-M35</a> 06	2.601,00	1
0,25	0,25	0,55	0,55	1,2-1,8	<a href="#">LE1-M35</a> 07	2.601,00	1
0,37	0,37	1,1	0,75	1,8-2,6	<a href="#">LE1-M35</a> 08	2.601,00	1
0,55	0,55	1,5	1,5	2,6-3,7	<a href="#">LE1-M35</a> 10	2.601,00	1
1,1	0,75	2,2	2,2	3,7-5,5	<a href="#">LE1-M35</a> 12	2.601,00	1
1,5	1,1	3	3	5,5-8	<a href="#">LE1-M35</a> 14	2.679,20	1
2,2	2,2	4	4	8-11,5	<a href="#">LE1-M35</a> 16	2.679,20	1
3	3	5,5	5,5	10-14	<a href="#">LE1-M35</a> 21	3.464,60	1
3,7	4	7,5	7,5	12-16	<a href="#">LE1-M35</a> 22	3.464,60	1

### Kutulu motor yolverici ve yıldız üçgen yolvericiler için standart kumanda devresi gerilimleri ve kodları

AC gerilim (V), 50/60 Hz	24	110	220	380
	B7	F7	M7	Q7

<sup>(1)</sup> Referanstaki noktanın yerini bobin gerilimine karşılık gelen kodla tamamlayınız.

<sup>(2)</sup> Termik röle ayrıca sipariş edilmelidir.

7,5 - 45 kW arası güçlerde kullanılacak kutulu yolvericiler için 444 30 30 Müşteri Destek Merkezi'ni arayınız.

<sup>(3)</sup> Termik röle dâhildir, ayrıca sipariş edilmesine gerek yoktur.

## Hazır Bağlantılı Yıldız - Üçgen Yolvericiler <sup>(4)</sup>

Yolvericiler krom sac üzerine monte edilmiştir.

Motor anma gücü 380/400 (kW)	Mekanik kilitleme	Referans <sup>(5)</sup>	Fiyat* (TL)
7,5	Dahil	<a href="#">LC3-D09A</a>	8.976,00
18,5	Dahil	<a href="#">LC3-D18A</a>	11.866,00
25	Dahil	<a href="#">LC3-D32A</a>	14.110,00

<sup>(4)</sup> Termik röle dâhil değildir. Termik röle motor nominal akımının 0.58 katına karşılık düşecek şekilde termik röle akım ayar sahası ve kontaktör tipine uygun olarak ayrıca seçilmelidir. Yukarıdaki referans ve motor güç eşleşmesi motor tipine ve üreticisine göre değişim gösterebilir. Seçim yapılırken motor plaka değerlerini dikkate alın.

<sup>(5)</sup> Referanstaki noktanın yerini bobin gerilimine karşılık gelen kodla tamamlayınız.

\* Belirtilen liste fiyatları 24V 50/60Hz kumanda devresi gerilimine sahip ürünler için geçerlidir, diğer kumanda devresi gerilimleri için lütfen 444 30 30 Müşteri Destek Merkezi'ni arayınız.

### Standart kumanda devresi gerilimleri ve kodları

LC3-D için		
AC Gerilim (V)	24	110
AC Gerilim (V)	B7	F7



# Kontaktörler ve Termik Röleler



İlk Kontaktörden Bugüne  
100 Yıllık Tecrübe



[se.com/tr](http://se.com/tr)

Life Is On

**Schneider**  
Electric

C1



LC1-K0910••



LP1-K0910••



CA2-KN40••

Anma gücü (kW) 380/415 V AC3	Anma akımı (A) ≤ 440 V AC3 (≤ 55°C)	Termik akımı (A) AC1 (Ith) (≤ 55°C)	Yardımcı kontak	Referans <sup>(1)</sup>	Fiyat (TL)	Minimum sip. adedi
------------------------------	-------------------------------------	-------------------------------------	-----------------	-------------------------	------------	--------------------

Güç devresi: AC kumanda devresi: AC

Vida bağlantılı

2,2	6	20	1 NA	<a href="#">LC1-K0610••</a>	748,00	1
2,2	6	20	1 NK	<a href="#">LC1-K0601••</a>	748,00	1
4	9	20	1 NA	<a href="#">LC1-K0910••</a>	853,40	1
4	9	20	1 NK	<a href="#">LC1-K0901••</a>	853,40	1
5,5	12	20	1 NA	<a href="#">LC1-K1210••</a>	996,20	1
5,5	12	20	1 NK	<a href="#">LC1-K1201••</a>	996,20	1
7,5	16	20	1 NA	<a href="#">LC1-K1610••</a>	1.101,60	1
7,5	16	20	1 NK	<a href="#">LC1-K1601••</a>	1.101,60	1

Güç devresi: AC kumanda devresi: DC

Vida bağlantılı

2,2	6	20	1 NA	<a href="#">LP1-K0610••</a>	996,20	1
2,2	6	20	1 NK	<a href="#">LP1-K0601••</a>	996,20	10
4	9	20	1 NA	<a href="#">LP1-K0910••</a>	1.101,60	1
4	9	20	1 NK	<a href="#">LP1-K0901••</a>	1.101,60	10
5,5	12	20	1 NA	<a href="#">LP1-K1210••</a>	1.193,40	10
5,5	12	20	1 NK	<a href="#">LP1-K1201••</a>	1.193,40	10

## K Serisi Yardımcı Kontaktörler <sup>(2)</sup>

Kumanda devresi: AC, vida bağlantılı

Kontak düzeni

4 NA	<a href="#">CA2-KN40••</a>	748,00	1
3 NA+1 NK	<a href="#">CA2-KN31••</a>	748,00	10
2 NA+2 NK	<a href="#">CA2-KN22••</a>	748,00	1

Kumanda devresi: DC, vida bağlantılı

Kontak düzeni

4 NA	<a href="#">CA3-KN40••</a>	1.023,40	10
3 NA+1 NK	<a href="#">CA3-KN31••</a>	1.023,40	10
2 NA+2 NK	<a href="#">CA3-KN22••</a>	1.023,40	10

<sup>(1)</sup> Siparişlerinizde referanstaki noktanın yerine aşağıdaki bobin gerilimlerine karşılık gelen kodu yazınız.

AC gerilim (V) 50/60 Hz :	24	48	110	220/230	380/400	DC gerilim (V) :	24	48	110
Kod :	B7	E7	F7	M7	Q7	Kod :	BD	ED	FD <sup>(3)</sup>

<sup>(2)</sup> 12A'ya kadar K tipi kontaktörlerde yaylı klemens bağlantı için lütfen 444 30 30 Müşteri Destek Merkezi'ni arayınız.

<sup>(3)</sup> Sadece vida bağlantılı tip için geçerlidir.





LR2-K

Tip	Akım ayar sahası (A)	Referans	Fiyat (TL)	Minimum sip. adedi
<b>Motor devreleri için, AC ve DC uygulamalı, sıcaklık kompanzasyonlu ve faz kaybına duyarlı, manuel/otomatik resetli, açma göstergeli, açma sınıfı 10</b>				
	0.11-0.16	<a href="#">LR2-K0301</a>	1,526,60	1
	0.16-0.23	<a href="#">LR2-K0302</a>	1,526,60	1
	0.23-0.36	<a href="#">LR2-K0303</a>	1,526,60	1
	0.36-0.54	<a href="#">LR2-K0304</a>	1,526,60	1
	0.54-0.8	<a href="#">LR2-K0305</a>	1,526,60	1
	0.8-1.2	<a href="#">LR2-K0306</a>	1,526,60	1
	1.2-1.8	<a href="#">LR2-K0307</a>	1,526,60	1
	1.8-2.6	<a href="#">LR2-K0308</a>	1,526,60	1
	2.6-3.7	<a href="#">LR2-K0310</a>	1,526,60	1
	3.7-5.5	<a href="#">LR2-K0312</a>	1,526,60	1
	5.5-8	<a href="#">LR2-K0314</a>	1,526,60	1
	8-11,5	<a href="#">LR2-K0316</a>	1,526,60	1
	10-14	<a href="#">LR2-K0321</a>	1,581,00	1
	12-16	<a href="#">LR2-K0322</a>	1,581,00	1

Not: K serisi termik röleler, K serisi kontaktörlerin altına direkt monte edilir.



LA1-KN••

## K Serisi Kontaktörler ve Yardımcı Kontaktörler için Aksesuarlar <sup>(2)</sup>

### Yardımcı kontak blokları

#### Bağlantı tipi

#### Kontakt düzeni

Bağlantı tipi	Kontakt düzeni	Referans	Fiyat (TL)	Minimum sip. adedi
Vidalı	1 NA+1 NK	<a href="#">LA1-KN11</a>	346,80	10
	2 NA	<a href="#">LA1-KN20</a>	346,80	10
	2 NA+2 NK	<a href="#">LA1-KN22</a>	510,00	10
	1 NA+3 NK	<a href="#">LA1-KN13</a>	510,00	10
Vidalı	3 NA+1 NK	<a href="#">LA1-KN31</a>	510,00	10
	4 NA	<a href="#">LA1-KN40</a>	510,00	10

### Elektronik zaman rölesi (çekme gecikmeli, 1 K/A kontaklı)

#### K-Kontaktör önüne geçmeli tip

#### Gerilim (V)

#### Zaman Sahası

Gerilim (V)	Zaman Sahası	Referans	Fiyat (TL)	Minimum sip. adedi
24-28 V AC/DC	1-30 sn	<a href="#">LA2-KT2E</a>	3,587,00	1
110-240 V AC	1-30 sn	<a href="#">LA2-KT2U</a>	3,797,80	1



LA2-KT2•

### K-Kontaktör için varistans

#### (Kontaktör önüne geçmeli tip)

#### Gerilim (V)

Gerilim (V)	Referans	Fiyat (TL)	Minimum sip. adedi
12-24 V AC/DC (1)	<a href="#">LA4-KE1B</a>	360,40	5

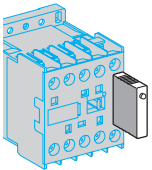

LA4-KE••

<sup>(1)</sup> Diğer gerilim çeşitleri için lütfen bölge müdürlüklerimize başvurunuz.

<sup>(2)</sup> Yardımcı kontak bloklarında yaylı klemens bağlantı için lütfen 444 30 30 Müşteri Destek Merkezi'ni arayınız.

# Yenilenen TeSys Serileri

Dünyayı kontaktörle tanıştıran Schneider Electric TeSys Serisi, 100 yıllık liderlik serüvenine yeni tasarımıyla devam ediyor.

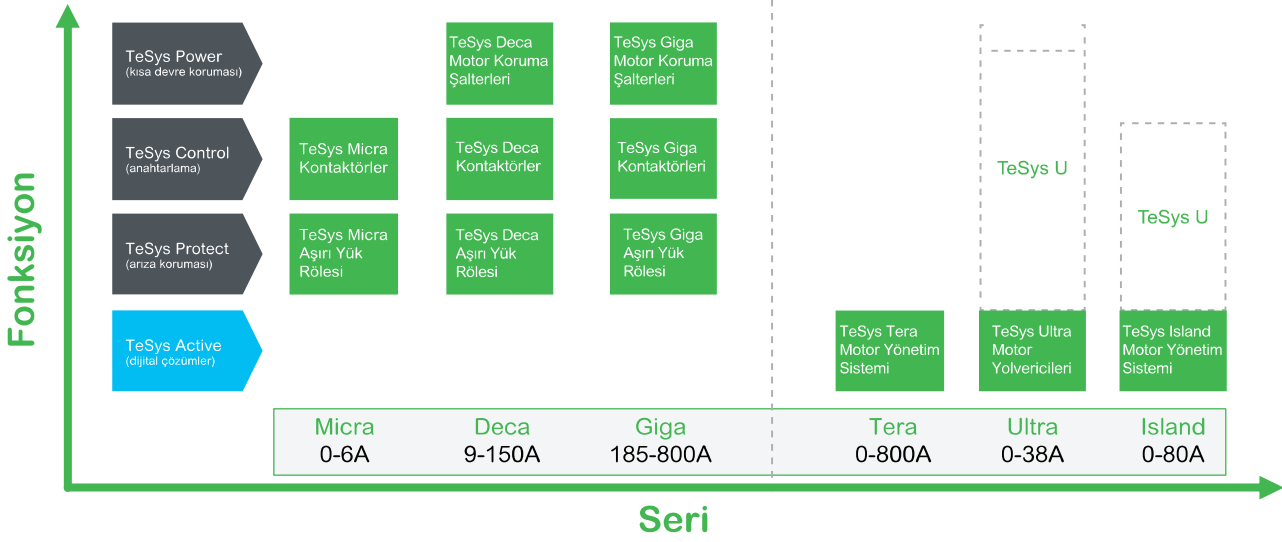

## Tasarım Değişiklikleri

Dünya çapında pazar lideri olan TeSys ürünlerinin tasarımı değişiyor. Motor koruma şalterleri, kontaktörler ve serinin diğer ürünleri artık modern tasarımıyla kontrol panosuna yeni ve daha şık bir görünüm kazandırıyor.



- > TeSys Power:  
Devrelere güç vermekte kullanılan ürünler
- > TeSys Control:  
Devrelere kontrol etmekte kullanılan ürünler
- > TeSys Protect:  
Motorları korumakta kullanılan ürünler



## Fonksiyon Temelli Adlandırma

TeSys ürünlerinin kolay anlaşılması için artık ürünler fonksiyona göre sınıflandırılıyor. Bu sınıflandırmalarda temel parametreler motor gücü, kontrol ve korumadır.

TeSys Active, dahili haberleşme sunan cihazları motor izleme ve kontrol fonksiyonlarıyla buluşturuyor.

- > TeSys Active:  
Motor devreleri için dijital çözümler

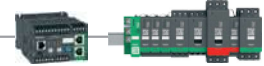

## TeSys ürünlerinin seri adları

- TeSys'in geleneksel ürünleri (motor koruma şalterleri, kontaktörler, aşırı yük röleleri) akım değerlerine göre sınıflandırılmaktadır. Her seri için ortak bir ad kullanılmaktadır.
  - 0 - 16 A > 'Micra' Serisi
  - 9 - 150 A > 'Deca' Serisi
  - 185 - 800 A > 'Giga' Serisi
- TeSys'in digital ürünleri özel bir sınıflandırmaya sahiptir
  - 0 - 38 A > 'Ultra' Serisi (eski TeSys U hepsi bir arada yolverici)
  - 0 - 80 A > 'Island' Serisi (eski TeSys Island sistemi)
  - 0 - 800 A > 'Tera' Serisi (eski TeSys T izleme sistemi)
- TeSys serisi diğer ürünlerinin adları değişmeden aynı kalmıştır. (TeSys F, TeSys DF, ...)



LC1-D09

EverLink



LC1-D40A

EverLink



LC1-D150

Anma gücü (kW) 380/400 V 50/60 Hz	Anma akımı (A) ≤ 440 V AC3 (≤ 55°C)	Termik akımı AC1 (Ith) (≤ 60°C)	Referans <sup>(1)</sup> (A)	Standart kumanda devresi gerilimi	Fiyat (TL)	Minimum sip. adedi
--------------------------------------	---	---------------------------------------	--------------------------------	---	---------------	-----------------------

9A'den 150A'e kadar tüm seride 1NA + 1NK yardımcı kontak standart olarak dâhildir.

Vida bağlantılı

Güç devresi: AC Kumanda devresi: AC

4	9	25	<a href="#">LC1-D09</a>	M7	1.050,60	1
5,5	12	25	<a href="#">LC1-D12</a>	M7	1.173,00	1
7,5	18	32	<a href="#">LC1-D18</a>	M7	1.407,60	1
11	25	40	<a href="#">LC1-D25</a>	M7	1.893,80	1
15	32	50	<a href="#">LC1-D32</a>	M7	2.852,60	1
18,5	38	50	<a href="#">LC1-D38</a>	M7	3.519,00	1
18,5	40	60	<a href="#">LC1-D40A</a>	M7	4.086,80	1
22	50	80	<a href="#">LC1-D50A</a>	M7	4.957,20	1
30	65	80	<a href="#">LC1-D65A</a>	M7	6.936,00	1
37	80	125	<a href="#">LC1-D80</a>	M7	8.126,00	1
45	95	125	<a href="#">LC1-D95</a>	M7	11.016,00	1
55	115	200	<a href="#">LC1-D115</a>	M7	14.382,00	1
75	150	250	<a href="#">LC1-D150</a>	M7	16.592,00	1

Güç devresi: AC Kumanda devresi: DC

4	9	25	<a href="#">LC1-D09</a>	BD	1.526,60	1
5,5	12	25	<a href="#">LC1-D12</a>	BD	1.727,20	1
7,5	18	32	<a href="#">LC1-D18</a>	BD	2.111,40	1
11	25	40	<a href="#">LC1-D25</a>	BD	2.818,60	1
15	32	50	<a href="#">LC1-D32</a>	BD	3.709,40	1
18,5	38	50	<a href="#">LC1-D38</a>	BD	4.542,40	1
18,5	40	60	<a href="#">LC1-D40A</a>	BD	5.576,00	1
22	50	80	<a href="#">LC1-D50A</a>	BD	6.834,00	1
30	65	80	<a href="#">LC1-D65A</a>	BD	8.772,00	1
37	80	125	<a href="#">LC1-D80</a>	BD	10.166,00	1
45	95	125	<a href="#">LC1-D95</a>	BD	13.770,00	1
55	115	200	<a href="#">LC1-D115</a>	BD	17.816,00	1
75	150	200	<a href="#">LC1-D150</a>	BD	20.876,00	1

Güç devresi: AC Kumanda devresi: düşük sarfiyatlı 24 V DC (≤ 2,4 W) <sup>(2)</sup>

4	9	25	<a href="#">LC1-D09BL</a>		1.315,80	1
5,5	12	25	<a href="#">LC1-D12BL</a>		1.506,20	1
7,5	18	32	<a href="#">LC1-D18BL</a>		1.859,80	1
11	25	40	<a href="#">LC1-D25BL</a>		2.444,60	1
15	32	50	<a href="#">LC1-D32BL</a>		3.651,60	1
18,5	38	50	<a href="#">LC1-D38BL</a>		4.365,60	1

## Deca Serisi Yardımcı Kontaktörler

Vida bağlantılı

Kontak düzeni Kumanda devresi: AC

5NA	<a href="#">CAD-50</a>	M7	1.057,40	20
3NA + 2NK	<a href="#">CAD-32</a>	M7	1.057,40	20

Kontak düzeni Kumanda devresi: DC

5NA	<a href="#">CAD-50</a>	BD	1.584,40	1
3NA + 2NK	<a href="#">CAD-32</a>	BD	1.584,40	1

Deca serisi kontaktör ve yardımcı kontaktörler için yedek bobinler, AC, 50/60 Hz

LC1-D09...D38 ve CAD için	<a href="#">LXD-1</a>		448,80	1
LC1-D40A, D50A, D65A	<a href="#">LXD-3</a>		1.526,60	1
LC1-D80, D95 için	<a href="#">LX1-D6</a>		1.547,00	1
LC1-D115, D150 için	<a href="#">LX1-D8</a>		4.634,20	1

<sup>(1)</sup> Bobin gerilimine karşılık gelen kodu referanstaki noktaların yerine koyunuz. (Örnek: LC1-D12M7=220 V 50/60 Hz bobinli LC1-D12m7kontaktör)

<sup>(2)</sup> Düşük sarfiyatlı kontaktörlerin bobin sarfiyatı 2,4 W'dır. Diğer düşük sarfiyatlı DC gerilim kodları için lütfen bölge müdürlüklerimize başvurunuz.

<sup>(3)</sup> Everlink bağlantı sistemine sahiptir.

### Kontaktör, yardımcı kontaktör ve bobinler için standart kumanda devresi gerilimleri ve kodları

AC gerilim (V) 50/60 Hz	24	48	110	220	380	400
LC1-D09... D150, CAD için kod	B7	E7	F7	M7	Q7	V7
DC gerilim (V)	24	48	110			
LC1-D09...D150, CAD için kod	BD	ED	FD			

TeSys D serisi ticari hayatına TeSys Deca serisi olarak devam etmektedir.



## İnovasyon ve Liderlikte 100 Yıllık Tecrübe: Yeni TeSys Deca Serisi Motor Yolverme Ürünleri

Dünyayı kontaktörle tanıştıran Schneider Electric TeSys Serisi, 100 yıllık liderlik serüvenine yeni inovasyonlar ile devam ediyor.

Montaj süresini kısaltan multi standart vida yapısı, elektrikli ev aletleri için gerekli olan IEC 60335-1 standartına uygunluğu ve tozlu ortamlara özel geliştirilmiş yeni yardımcı kontakları ile yüksek performansı uygulamalarınıza taşıyın.



[se.com/tr](http://se.com/tr)

Life Is On

**Schneider**  
Electric



LC1DFK

Çalışma gücü, ≤ 55°C, kVA <sub>r</sub> (400/440V)	50/60 Hz için kVA <sub>r</sub> (660/690V)	Yardımcı kontak	Referans <sup>(1)</sup>	Fiyat* (TL)	Minimum sip. adedi
12,5	18	1NA+2NK	<a href="#">LC1-DFK••</a>	3.026,00	1
16,7	24	1NA+2NK	<a href="#">LC1-DGK••</a>	3.352,40	1
20	30	1NA+2NK	<a href="#">LC1-DLK••</a>	3.576,80	1
25	36	1NA+2NK	<a href="#">LC1-DMK••</a>	4.437,00	1
33,3	48	1NA+2NK	<a href="#">LC1-DPK••</a>	7.718,00	1
40	58	1NA+2NK	<a href="#">LC1-DTK••</a>	8.330,00	1
60	92	1NA+2NK	<a href="#">LC1-DWK12••</a>	10.812,00	1

<sup>(1)</sup> Referansı kumanda devresi gerilimine karşılık gelen kodla tamamlayınız.

\* Belirtilen fiyatlar 220V 50/60Hz (M7) kumanda devresi gerilimine sahip ürünler için geçerlidir; diğer kumanda devresi gerilimleri için lütfen 444 30 30 Müşteri Destek Merkezi'ni arayınız.

C4

## Standart kumanda devresi gerilimleri ve kodları

AC gerilim (V) (50/60 Hz)	24	110	220	380	400
Kod :	B7	F7	M7	Q7	V7

## TeSys Deca Serisi Kontaktörler, 4 Kutuplu, 20 - 200A

Anma akımı (AC1) ≤ 60°C	Referans	Referans	Fiyat (TL)	Minimum sip. adedi
-------------------------	----------	----------	------------	--------------------

### Güç devresi AC, kumanda devresi AC

20	<a href="#">LC1DT20••</a>	M7	1.305,60	1
25	<a href="#">LC1DT25••</a>	M7	1.479,00	1
32	<a href="#">LC1DT32••</a>	M7	1.825,80	1
40	<a href="#">LC1DT40••</a>	M7	2.437,80	1
60	<a href="#">LC1DT60A••</a> <sup>(2)</sup>	M7	6.732,00	1
80	<a href="#">LC1DT80A••</a> <sup>(2)</sup>	M7	11.424,00	1
125	<a href="#">LC1D80004••</a>	M7	14.212,00	1
200	<a href="#">LC1D115004••</a>	M7	19.856,00	1

### Güç devresi AC, kumanda devresi DC

20	<a href="#">LC1DT20••</a>	BD	2.087,60	1
25	<a href="#">LC1DT25••</a>	BD	2.437,80	1
32	<a href="#">LC1DT32••</a>	BD	2.920,60	1
40	<a href="#">LC1DT40••</a>	BD	3.607,40	1
60	<a href="#">LC1DT60A••</a> <sup>(2)</sup>	BD	8.398,00	1
80	<a href="#">LC1DT80A••</a> <sup>(2)</sup>	BD	14.246,00	1
200	<a href="#">LC1D115004••</a>	BD	22.406,00	1

<sup>(2)</sup> Everlink bağlantı sistemine sahiptir.

## 4 kutuplu kontaktörler için standart kumanda devresi gerilimleri ve kodları

AC gerilim (V) 50/60 Hz	24	110	220
Kod:	B7	F7	M7

DC gerilim (V)	24	110
Kod:	BD	FD

TeSys D serisi ticari hayatına TeSys Deca serisi olarak devam etmektedir.



LC1DT20



## Motor Yolverme Ürünlerinde Dijital İnovasyon!

56 farklı patente sahip TeSys Giga serisi kontaktörler ve termik röleler ile uygulamalarınızda yüksek performansı deneyimleyin.

Otomatik teşhis özelliği ile kesinti sürelerini %90 oranında azaltın. Boyutu %40'a kadar azalan kompakt tasarımı sayesinde minimum kurulum alanı elde edin.

- Geniş voltaj aralığına sahip elektronik bobin
- Yeni kontak tasarımı ile güvenli kullanım



Okut ve Keşfet

[se.com/tr](http://se.com/tr)

Life Is On

**Schneider**  
Electric



## TeSys Giga serisi, Elektronik Termik Röleleri, 3 Kutuplu, 28-630A

Termik ayar sahası (A)	Birlikte kullanılacağı kontaktör referans	Referans	Fiyat (TL)	Minimum sip. adedi
<b>Faz dengesizliği, faz kaybı, toprak hatasına karşı korumalı, AC uygulama için</b>				
<b>Class 5E...30E,</b>				
28 - 115	LC1G115'den G225'e	<a href="#">LR9G115</a>	9.350,00	1
57 - 225	LC1G115'den G225'e	<a href="#">LR9G225</a>	11.356,00	1
125 - 500	LC1G265'den G500'e	<a href="#">LR9G500</a>	18.598,00	1
160 - 630	LC1G630	<a href="#">LR9G630</a>	28.390,00	1



LR9G225

C6

## TeSys Giga Serisi Kontaktörler için Yardımcı Donanımlar ve Aksesuarlar

Tip	Kontak pozisyonu	Referans	Fiyat (TL)	Minimum sip. adedi
<b>Yardımcı kontak blokları</b>				
<b>Kontaktör yanına geçmeli tip</b>				
<b>Hızlı(push-in) bağlantı</b>				
LC1G serisi için				
Sağa-sola ilk takılan	1NA + 1NK	<a href="#">LAG8N113P</a>	731,00	1
	2NA	<a href="#">LAG8N203P</a>	731,00	1
Sağa-sola ikinci takılan	1NA + 1NK	<a href="#">LAG8N113</a>	731,00	1
	2NA	<a href="#">LAG8N203</a>	731,00	1

LAG8N113P

LAG8N113P

Tip	Birlikte kullanılacağı kontaktör referans	Referans	Fiyat (TL)	Minimum sip. adedi
-----	---	----------	------------	--------------------

### Kontaktör değişimi sırasında kablo bağlantılarını koruma kiti

3 kutuplu kontaktör için <sup>(2)</sup>	LC1G115 / LC1G225	<a href="#">LA9G3101</a>	1.598,00	1
	LC1G265 / LC1G500	<a href="#">LA9G3102</a>	2.883,20	1



LA9G3102

### Uzaktan Yıpranma Teşhis Modülü <sup>(3)</sup>

	1 NA	<a href="#">LA9GRD10</a>	4.977,60	1
	1 NK	<a href="#">LA9GRD01</a>	4.977,60	1



LA9GRD01

### Mekanik Kilit <sup>(4)</sup>

	aynı iki kontaktör arası	<a href="#">LA9G970</a>	1.268,20	1
	G265-500 ... G185-225	<a href="#">LA9G971</a>	1.268,20	1



LA9G970

### Enversör bağlantı kiti

	G115 ... G225	<a href="#">LA9G3760</a>	14.586,00	1
	G265 ... G500	<a href="#">LA9G3761</a>	19.720,00	1

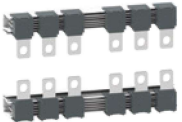

LA9G3760

<sup>(1)</sup> TeSys Giga serisi kontaktörlerde standart olarak 1 adet sağ tarafa monteli 1NA + 1NK yardımcı kontak mevcuttur.

<sup>(2)</sup> İleri seviye olan kontaktörlerde ürün üzerinde gelmektedir.

<sup>(3)</sup> Sadece İleri Seviye Kontaktörler ile kullanıma uygundur.

<sup>(4)</sup> Mekanik kilitli iki kontaktöre max 3 adet yardımcı kontak takılabilir.



## TeSys Giga - TeSys F Muadil Ürün Tablosu

Anma gücü (kW) 380/400 V 50/60 Hz	Anma akımı (A) ≤ 440 V AC3 (≤ 55°C)	TeSys F (eski) Referans <sup>(1)</sup>	TeSys Giga Standart Referans <sup>(2)</sup>	TeSys Giga İleri Seviye Referans <sup>(2)</sup>
<b>Güç devresi: AC, Kumanda devresi: AC</b>				
55	115	<a href="#">LC1-F115••</a>	<a href="#">LC1G115•••N</a>	<a href="#">LC1G115•••A</a>
75	150	<a href="#">LC1-F150••</a>	<a href="#">LC1G150•••N</a>	<a href="#">LC1G150•••A</a>
90	185	<a href="#">LC1-F185••</a>	<a href="#">LC1G185•••N</a>	<a href="#">LC1G185•••A</a>
110	225	<a href="#">LC1-F225••</a>	<a href="#">LC1G225•••N</a>	<a href="#">LC1G225•••A</a>
132	265	<a href="#">LC1-F265••</a>	<a href="#">LC1G265•••N</a>	<a href="#">LC1G265•••A</a>
160	330	<a href="#">LC1-F330••</a>	<a href="#">LC1G330•••N</a>	<a href="#">LC1G330•••A</a>
200	400	<a href="#">LC1-F400••</a>	<a href="#">LC1G400•••N</a>	<a href="#">LC1G400•••A</a>
250	500	<a href="#">LC1-F500••</a>	<a href="#">LC1G500•••N</a>	<a href="#">LC1G500•••A</a>
335	630	<a href="#">LC1-F630••</a>	<a href="#">LC1G630•••N</a>	<a href="#">LC1G630•••A</a>
450	800	<a href="#">LC1-F800••</a>	<a href="#">LC1G800•••N</a>	<a href="#">LC1G800•••A</a>

TeSys F serisinin 800A'e kadar olan referanslarının ticari hayatı sonlanacak ve yerine TeSys Giga serisi ile devam edilecektir.



LC1F-1250

## TeSys F Serisi Kontaktörler

Anma gücü (kW) 380/400 V 50/60 Hz	Anma akımı (A) ≤ 440 V AC3 (≤ 55°C)	Termik akımı AC1 (Ith) (≤40°C)	Termik akımı AC1 (Ith) (≤60°C)	Referans <sup>(1)</sup>	Fiyat (TL)	Minimum sip. adedi
<b>Güç devresi: AC, Kumanda devresi: AC</b>						
400	780	1600	1350	<a href="#">LC1-F780••</a>	123.692,00	1
-	-	1260		<a href="#">LC1-F1250••</a>	133.076,00	1
-	-	1700		<a href="#">LC1-F1700••</a>	201.756,00	1
-	-	2100		<a href="#">LC1-F2100••</a>	249.560,00	1

### LC1-F780-F2100 arası kontaktörler, AC 50/60 Hz

AC gerilim (V) :	110	220	230V
Kod:	F7	M7	P7



LAD-N22



Tip	Referans	Fiyat (TL)	Minimum sip. adedi	
<b>Ani yardımcı kontak blokları <sup>(7)</sup></b>				
<b>Kontaktör önüne geçmeli tip</b>				
<b>Vida bağlantılı</b>				
LC1-D, LC1-F ve CAD için	1NA + 1NK	<a href="#">LAD-N11</a>	394,40	10
	2NA	<a href="#">LAD-N20</a>	394,40	10
	2NK	<a href="#">LAD-N02</a>	394,40	10
	2NA + 2NK	<a href="#">LAD-N22</a>	608,60	1
	1 NA+ 3NK	<a href="#">LAD-N13</a>	608,60	1
	4NA	<a href="#">LAD-N40</a>	608,60	10
	4NK	<a href="#">LAD-N04</a>	608,60	10
	3NA + 1NK	<a href="#">LAD-N31</a>	608,60	10
	2NA+ 2NK	<a href="#">LAD-C22<sup>(2)</sup></a>	608,60	1
<b>Toza karşı dayanıklı (R)</b>				
	1NA + 1NK	LAD-N11R	414,80	1
	2NA	LAD-N20R	414,80	1
	2NA + 2NK	LAD-N22R	639,20	1
	3NA + 1NK	LAD-N31R	639,20	1
	4NA	LAD-N40R	639,20	1
<b>Kontaktör yanına geçmeli tip<sup>(8)</sup></b>				
LC1-D ve CAD için	1NA + 1NK	<a href="#">LAD-8N11</a>	394,40	1
	2NA	<a href="#">LAD-8N20</a>	394,40	10
	2NK	<a href="#">LAD-8N02</a>	394,40	10
<b>RC Filtre <sup>(9)</sup></b>				
LC1-D09... D38 için	24...48 V AC	<a href="#">LAD-4RCF</a>	391,00	1
LC1-D09... D38 için	110...240 V AC	<a href="#">LAD-4RCU</a>	302,60	10
LC1-D40A... D65A için	24...48 V AC	<a href="#">LAD-4RC3E</a>	428,40	1
LC1-D40A... D65A için	110...240 V AC	<a href="#">LAD-4RC3U</a>	428,40	1
LC1-D80... D150 için	24...48 V AC	<a href="#">LA4-DA2E</a>	578,00	1
LC1-D80... D150 için	110...240 V AC	<a href="#">LA4-DA2U</a>	578,00	1
<b>Pnömatik zaman röleleri <sup>(7)</sup></b>				
<b>1NA + 1NK</b>				
<b>Çekme geciktirmesi, vida bağlantılı</b>				
LC1-D, LC1-F ve CAD için	0,1-3 sn	<a href="#">LAD-T0</a>	1.526,60	1
	0,1-30 sn	<a href="#">LAD-T2</a>	1.526,60	1
	10-180 sn	<a href="#">LAD-T4</a>	1.526,60	1
<b>Düşme geciktirmesi, vida bağlantılı</b>				
LC1-D, LC1-F ve CAD için	0,1-3 sn	<a href="#">LAD-R0</a>	1.526,60	1
	0,1-30 sn	<a href="#">LAD-R2</a>	1.526,60	1
	10-180 sn	<a href="#">LAD-R4</a>	1.526,60	1
<b>Yıldız - Üçgen devresi için (çekme geciktirmesi) vida bağlantılı</b>				
LC1-D, LC1-F ve CAD için	1 - 30 sn	<a href="#">LAD-S2 <sup>(4)</sup></a>	1.693,20	1
<b>Mekanik kilitleme blokları</b>				
LC1-D09... D38 için		<a href="#">LAD-9R1<sup>(5)</sup></a>	758,20	10
LC1-D80... D95 (↷) için		<a href="#">LA9-D50978</a>	703,80	1
LC1-D80... D95 (↔) için		<a href="#">LA9-D80978</a>	788,80	1
LC1-D115... D150 için		<a href="#">LA9-D11502<sup>(6)</sup></a>	1.098,20	1
<b>EverLink aksesuarları</b>				
Termik röle için bağlantı kiti (LC1D40A●●, LC1D50A●●, LC1D65A●● için)		<a href="#">LA7D3064</a>	1.009,80	1
Enversör kiti		<a href="#">LAD9R3</a>	2.176,00	1
Yatay montaj kiti		<a href="#">GV3S</a>	1.251,20	1



LAD-S2

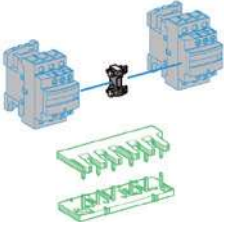

LAD-9R1

<sup>(1)</sup> LC1D-09...D38 ve CAD üzerine bu blok takılmaz.  
LC1D40...D95 (AC kumanda) üzerine 2 blok takılabilir.

<sup>(2)</sup> 1NA + 1NK önce kapayan geç açan kontak.

<sup>(3)</sup> LAD-4R kontaktör yanına geçmeli, LA4-D kontaktör üstüne vidalı bağlantılı.

<sup>(4)</sup> NK kontağın açılması ile NA kontağın kapanması arasında 40 +/-15 ms zaman gecikmesi.

<sup>(5)</sup> Güç bağlantı seti dahildir.

<sup>(6)</sup> Elektriksel kilit dahildir.

<sup>(7)</sup> İlgili aksesuarlarda (LAD-N10 ve LAD-N01 hariç) yaylı klemens bağlantı için lütfen 444 30 30 Müşteri Destk Merkezi'ni arayınız.

<sup>(8)</sup> Sadece AC kumanda devresi gerilimine sahip ürünler ile kullanıma uygundur.

TeSys D serisi ticari hayatına TeSys Deca serisi olarak devam etmektedir.



LRD-08

EverLink

Termik ayar sahası (A)	Birlikte kullanılacağı kontaktör referans	Referans	Fiyat (TL)	Minimum sip. adedi
<b>Sınıf 10 A</b>				
<b>Vida bağlantılı</b>				
0.10... 0.16	LC1-D09... D38	<a href="#">LRD-01</a>	1,377.00	1
0.16... 0.25	LC1-D09... D38	<a href="#">LRD-02</a>	1,377.00	1
0.25... 0.40	LC1-D09... D38	<a href="#">LRD-03</a>	1,377.00	1
0.40... 0.63	LC1-D09... D38	<a href="#">LRD-04</a>	1,377.00	1
0.63... 1	LC1-D09... D38	<a href="#">LRD-05</a>	1,377.00	1
1... 1.7	LC1-D09... D38	<a href="#">LRD-06</a>	1,377.00	1
1.6... 2.5	LC1-D09... D38	<a href="#">LRD-07</a>	1,377.00	1
2.5... 4	LC1-D09... D38	<a href="#">LRD-08</a>	1,377.00	1
4... 6	LC1-D09... D38	<a href="#">LRD-10</a>	1,377.00	1
5.5... 8	LC1-D09... D38	<a href="#">LRD-12</a>	1,377.00	1
7... 10	LC1-D09... D38	<a href="#">LRD-14</a>	1,377.00	1
9... 13	LC1-D12... D38	<a href="#">LRD-16</a>	1,377.00	1
12... 18	LC1-D18... D38	<a href="#">LRD-21</a>	1,404.20	1
16... 24	LC1-D25... D38	<a href="#">LRD-22</a>	1,404.20	1
23... 32	LC1-D25... D38	<a href="#">LRD-32</a>	1,802.00	1
30... 38	LC1-D32 ve D38	<a href="#">LRD-35</a>	1,825.80	1
17... 25	LC1-D40A... D65A	<a href="#">LRD-325</a>	2,771.00	1
23... 32	LC1-D40A... D65A	<a href="#">LRD-332</a>	2,771.00	1
30... 40	LC1-D40A... D65A	<a href="#">LRD-340</a>	2,771.00	1
37... 50	LC1-D40A... D65A	<a href="#">LRD-350</a>	2,845.80	1
48... 65	LC1-D50A... D65A	<a href="#">LRD-365</a>	2,924.00	1
55... 70	LC1-D50A... D95	<a href="#">LRD-3361</a>	5,440.00	1
63... 80	LC1-D65A ve D95	<a href="#">LRD-3363</a>	5,984.00	1
80... 104	LC1-D80 ve D95	<a href="#">LRD-3365</a>	6,562.00	1
80... 104	LC1-D115 ve D150	<a href="#">LRD-4365</a>	7,004.00	1
95... 120	LC1-D115 ve D150	<a href="#">LRD-4367</a>	7,310.00	1
110... 140	LC1-D150	<a href="#">LRD-4369</a>	8,908.00	1
80... 104	<sup>(1)</sup>	<a href="#">LRD-33656</a>	7,004.00	1
95... 120	<sup>(1)</sup>	<a href="#">LRD-33676</a>	7,310.00	1
110... 140	<sup>(1)</sup>	<a href="#">LRD-33696</a>	8,772.00	1

C9

## TeSys Elektronik Termik Röleleri

### Elektronik termik röleler

0.10... 0.50	LC1-D09... D38	<a href="#">LR9D01</a>	4,233.00	1
0.40... 2	LC1-D09... D38	<a href="#">LR9D02</a>	4,233.00	1
1.6... 8	LC1-D09... D38	<a href="#">LR9D08</a>	4,233.00	1
6.4... 32	LC1-D09... D38	<a href="#">LR9D32</a>	4,233.00	1

## TeSys Elektronik Aşırı Akım Termik Röleleri

### Elektronik aşırı akım termik rölesi

0.3... 1.5	LC1D09...D38	<a href="#">LR97D015</a> •• <sup>(2)</sup>	3,362.60	1
1.2... 7	LC1D09...D38	<a href="#">LR97D07</a> •• <sup>(2)</sup>	3,362.60	1
5... 25	LC1D09...D38	<a href="#">LR97D25</a> •• <sup>(2)</sup>	4,753.20	1
20... 38	LC1D09...D38	<a href="#">LR97D38</a> •• <sup>(2)</sup>	4,753.20	1

## TeSys Deca Serisi Termik Röleleri İçin Aksesuarlar

Hazır bağlantı kiti (LRD-01... 35 rölelerinin NK kontağının kontaktöre direkt bağlantısını sağlar).

LC1-D09... D18 için	<a href="#">LAD-7C1</a>	394,40	10
---------------------	-------------------------	--------	----

### Klemens bloğu (Termik rölenin kontaktörden bağımsız DIN raya montajı için)

LRD-01... 35 için	<a href="#">LAD-7B106</a>	346,80	1
LRD-3••• için	<a href="#">LA7-D3064</a>	1,009,80	1
LRD-3•• için (Everlink)	<a href="#">LAD-96560</a>	452,20	10

<sup>(1)</sup> Bağımsız montaj.

\* D serisi termik rölelerde 24A'ya kadar yaylı klemens bağlantı için lütfen 444 30 30 Müşteri Destek Merkezi'ni arayınız.

<sup>(2)</sup> Sipariş verirken referansın son iki rakamındaki .. yerine M7= 240V, B=24V koyarak besleme gerilimlerini seçebilirsiniz.

Örnek, 240V için LR97D015.. LR97D015M7 referansını sipariş verin.

\* Daha yüksek akım değerleri için 444 30 30 Müşteri Destek Merkezi'ni arayınız.

TeSys D serisi ticari hayatına TeSys Deca serisi olarak devam etmektedir.



LAD-7B106

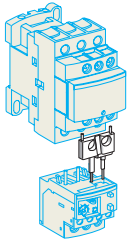

LAD-7C•



LC1-E06



LC1-E40



LC1-E300



CAE40



LC1E-65004

Anma gücü (kW) 380/400 V 50 Hz	Anma akımı (A) < 440 V AC3 ≤ 60°C	Yardımcı kontak NA	NK	Referans <sup>(1)</sup>	Standart kumanda devresi gerilimi	Fiyat (TL)	Minimum sip. adedi
2,2	6	0	1	<a href="#">LC1E0601••</a>	M5	656,20	1
2,2	6	1	0	<a href="#">LC1E0610••</a>	M5	656,20	1
4	9	0	1	<a href="#">LC1E0901••</a>	M5	693,60	1
4	9	1	0	<a href="#">LC1E0910••</a>	M5	693,60	1
5,5	12	0	1	<a href="#">LC1E1201••</a>	M5	731,00	1
5,5	12	1	0	<a href="#">LC1E1210••</a>	M5	731,00	1
7,5	18	0	1	<a href="#">LC1E1801••</a>	M5	928,20	1
7,5	18	1	0	<a href="#">LC1E1810••</a>	M5	928,20	1
11	25	0	1	<a href="#">LC1E2501••</a>	M5	1.241,00	1
11	25	1	0	<a href="#">LC1E2510••</a>	M5	1.241,00	1
15	32	0	1	<a href="#">LC1E3201••</a>	M5	1.859,80	1
15	32	1	0	<a href="#">LC1E3210••</a>	M5	1.859,80	1
18,5	38	0	1	<a href="#">LC1E3801••</a>	M5	2.220,20	1
18,5	38	1	0	<a href="#">LC1E3810••</a>	M5	2.220,20	1
18,5	40	1	1	<a href="#">LC1E40••</a>	M5	2.584,00	1
22	50	1	1	<a href="#">LC1E50••</a>	M5	3.532,60	1
30	65	1	1	<a href="#">LC1E65••</a>	M5	4.664,80	1
37	80	1	1	<a href="#">LC1E80••</a>	M5	5.372,00	1
45	95	1	1	<a href="#">LC1E95••</a>	M5	7.140,00	1
55	120	1	1	<a href="#">LC1E120••</a>	M5	9.248,00	1
75	160	1	1	<a href="#">LC1E160••</a>	M5	10.438,00	1
90	200	0	0	<a href="#">LC1E200••</a>	M5	15.164,00	1
132	250	0	0	<a href="#">LC1E250••</a>	M5	19.142,00	1
160	300	0	0	<a href="#">LC1E300••</a>	M5	24.038,00	1
200	400	0	0	<a href="#">LC1E400••</a>	M7	40.766,00	1
250	500	0	0	<a href="#">LC1E500••</a>	M7	66.164,00	1
335	630	0	0	<a href="#">LC1E630••</a>	M7	79.696,00	1

## EasyPact TVS Serisi Yardımcı Kontaktörler

Vidalı bağlantı, kumanda devresi: AC  
Kontakt düzeni

2NA + 2NK	<a href="#">CAE22••</a>	M5	588,20	1
3NA + 1NK	<a href="#">CAE31••</a>	M5	588,20	1
4NA + ONK	<a href="#">CAE40••</a>	M5	588,20	1

Kontaktör, yardımcı kontaktör ve bobinler için standart kumanda devresi gerilimleri ve kodları\*

AC gerilim (V) 50 Hz	24	220
LC1-E09... E300, CAE için kod	B5	M5

\* AC 50/60 Hz kontrol devresi seçeneği için lütfen 444 30 30 Müşteri Destek Merkezi'ni arayınız.

## EasyPact TVS Serisi Kontaktörler, 4 Kutuplu, 32 - 125A

Anma akımı (AC1) ≤ 55°C	Referans	Standart kumanda devresi gerilimi	Fiyat (TL)	Minimum sip. adedi
<b>Güç devresi AC, kumanda devresi AC</b>				
32A	<a href="#">LC1E18004••</a>	M7	1.227,40	1
40A	<a href="#">LC1E25004••</a>	M7	1.713,60	1
50A	<a href="#">LC1E38004••</a>	M7	2.808,40	22
60A	<a href="#">LC1E40004••</a>	M7	4.406,40	1
80A	<a href="#">LC1E65004••</a>	M7	5.644,00	1
100A	<a href="#">LC1E80004••</a>	M7	6.426,00	6
125A	<a href="#">LC1E95004••</a>	M7	7.548,00	1



LRE12



LRE355



LRE483



LAEN

Termik ayar sahası (A)	Birlikte kullanacağı kontaktör referansı	Referans	Fiyat (TL)	Minimum sip. adedi
<b>Sınıf 10 A</b>				
<b>Vida bağlantılı</b>				
0,1...0,16	LC1E06...E38	<a href="#">LRE01</a>	884,00	1
0,16...0,25	LC1E06...E38	<a href="#">LRE02</a>	884,00	1
0,25...0,4	LC1E06...E38	<a href="#">LRE03</a>	884,00	1
0,4...0,63	LC1E06...E38	<a href="#">LRE04</a>	884,00	1
0,63...1	LC1E06...E38	<a href="#">LRE05</a>	884,00	1
1...1,6	LC1E06...E38	<a href="#">LRE06</a>	884,00	1
1,6...2,5	LC1E06...E38	<a href="#">LRE07</a>	884,00	1
2,5...4	LC1E06...E38	<a href="#">LRE08</a>	884,00	1
4...6	LC1E06...E38	<a href="#">LRE10</a>	884,00	1
5,5...8	LC1E09...E38	<a href="#">LRE12</a>	884,00	1
7...10	LC1E09...E38	<a href="#">LRE14</a>	884,00	1
9...13	LC1E12...E38	<a href="#">LRE16</a>	884,00	1
12...18	LC1E18...E38	<a href="#">LRE21</a>	884,00	1
16...24	LC1E25...E38	<a href="#">LRE22</a>	884,00	1
23...32	LC1E25...E38	<a href="#">LRE32</a>	1.190,00	1
30...38	LC1E38	<a href="#">LRE35</a>	1.332,80	1
17...25	LC1E40...E95	<a href="#">LRE322</a>	1.598,00	1
23...32	LC1E40...E95	<a href="#">LRE353</a>	1.717,00	1
30...40	LC1E40...E95	<a href="#">LRE355</a>	1.717,00	1
37...50	LC1E50...E95	<a href="#">LRE357</a>	1.717,00	1
48...65	LC1E65...E95	<a href="#">LRE359</a>	1.717,00	1
55...70	LC1E80...E95	<a href="#">LRE361</a>	3.100,80	1
63...80	LC1E80...E95	<a href="#">LRE363</a>	3.471,40	1
80...104	LC1E95	<a href="#">LRE365</a>	3.797,80	1
51...81	LC1E120...E160	<a href="#">LRE480</a>	4.777,00	1
62...99	LC1E120...E160	<a href="#">LRE481</a>	5.542,00	1
84...135	LC1E120...E160	<a href="#">LRE482</a>	6.086,00	1
124...198	LC1E200	<a href="#">LRE483</a>	7.072,00	1
146...234	LC1E250...E400	<a href="#">LRE484</a>	7.208,00	1
174...279	LC1E250...E400	<a href="#">LRE485</a>	7.446,00	1
208...333	LC1E250...E400	<a href="#">LRE486</a>	7.582,00	1
259...414	LC1E300...E400	<a href="#">LRE487</a>	13.430,00	1
321...513	LC1E500	<a href="#">LRE488</a>	18.802,00	1
394...630	LC1E630	<a href="#">LRE489</a>	23.154,00	1

## EasyPact TVS Serisi İçin Yardımcı Donanımlar

Açıklama	Referans	Fiyat (TL)	Minimum sip. adedi	
Ön yardımcı kontak bloğu	1 NA + 1 NK	<a href="#">LAEN11</a>	244,80	1
	2 NA	<a href="#">LAEN20</a>	244,80	1
	2 NK	<a href="#">LAEN02</a>	244,80	1
	2 NA + 2 NK	<a href="#">LAEN22</a>	387,60	1
Yıldız üçgen için zaman gecikmesi	LC1E25...E300	<a href="#">LAETSD</a>	1.492,60	1
Enversör mekanik kilit	LC1E06...E65	<a href="#">LAEM1</a>	425,00	1
	LC1E80...E95	<a href="#">LAEM4</a>	425,00	1
LRE röleleri için terminal bloğu	LC1E06...E38	<a href="#">LAEB1</a>	411,40	1
	LC1E40...E95	<a href="#">LAEB3</a>	1.149,20	1
	1NA + 1NK	<a href="#">GZ1AN11</a>	265,20	1
GZ1E şalterleri için yana yardımcı kontak bloğu	1NA + 1NA	<a href="#">GZ1AN20</a>	265,20	1

**Direkt yol verme, 0,06-110 kW / Tip 1 koordinasyon**  
AC3 sınıfında, 3 fazlı 50/60 Hz

Motorların standart güç değerleri 400/415V			Motor koruma şalteri Referans	Teknik açma ayar sahası	Kontaktör Referans
P kW	I <sub>e</sub> A	I <sub>q</sub> kA		A	
0,06	0,22	100	<a href="#">GV2-ME02</a>	0,16... 0,25	LC1-K06 veya LC1-D09
0,09	0,36	100	<a href="#">GV2-ME03</a>	0,25... 0,40	LC1-K06 veya LC1-D09
0,12	0,42	100	<a href="#">GV2-ME04</a>	0,40... 0,63	LC1-K06 veya LC1-D09
0,18	0,6	100	<a href="#">GV2-ME04</a>	0,40... 0,63	LC1-K06 veya LC1-D09
0,25	0,88	100	<a href="#">GV2-ME05</a>	0,63... 1	LC1-K06 veya LC1-D09
0,37	0,98	100	<a href="#">GV2-ME05</a>	0,63... 1	LC1-K06 veya LC1-D09
0,55	1,5	100	<a href="#">GV2-ME06</a>	1... 1,6	LC1-K06 veya LC1-D09
0,75	2	100	<a href="#">GV2-ME07</a>	1,6... 2,5	LC1-K06 veya LC1-D09
1,1	2,5	100	<a href="#">GV2-ME08</a>	2,5... 4	LC1-K06 veya LC1-D09
1,5	3,5	100	<a href="#">GV2-ME08</a>	2,5... 4	LC1-K06 veya LC1-D09
2,2	5	100	<a href="#">GV2-ME10</a>	4... 6,3	LC1-K06 veya LC1-D09
3	6,5	100	<a href="#">GV2-ME14</a>	6... 10	LC1-K09 veya LC1-D09
4	8,4	100	<a href="#">GV2-ME14</a>	6... 10	LC1-K09 veya LC1-D09
5,5	11	15	<a href="#">GV2-ME16</a>	9... 14	LC1-K12 veya LC1-D12
7,5	14,8	15	<a href="#">GV2-ME20</a>	13... 18	LC1-D18
9	18,1	15	<a href="#">GV2-ME21</a>	17... 23	LC1-D25
11	21	15	<a href="#">GV2-ME22</a>	20... 25	LC1-D25
15	28,5	10	<a href="#">GV2-ME32</a>	24... 32	LC1-D32
18,5	35	50	<a href="#">GV3-P40</a>	25... 40	LC1-D38
22	41	50	<a href="#">GV3-P50</a>	37... 50	LC1-D50A
30	55	50	<a href="#">GV3-P65</a>	48... 65	LC1-D65A
37	69	50	<a href="#">GV3-P73</a>	62... 73	LC1-D80
37	69	25	<a href="#">GV4-PE80B</a>	40... 80	LC1-D80
45	81	25	<a href="#">GV4-PE115B</a>	65... 115	LC1-D95
55	100	36	<a href="#">GV5-P150F</a>	70... 150	LC1-D115
75	135	36	<a href="#">GV5-P150F</a>	70... 150	LC1-D150
90	165	36	<a href="#">GV5-P220F</a>	100... 220	LC1-G185
110	200	36	<a href="#">GV5-P220F</a>	100... 220	LC1-G225

**Yıldız - Üçgen yol verme, 7,5 - 315 kW**  
Sincap kafesli motorların standart güç değeri <sup>(1)</sup>

Şebeke gerilimi - üçgen 380 / 400 V	Motor koruma şalteri	Kontaktörler (gerilim koduyla tamamlanacak temel referans)			Termik röle
		Hat KM2	Üçgen KM3	Yıldız KM1	
kW	Termik - manyetik				
7,5	GV2-ME20	<a href="#">LC1-D09</a>	<a href="#">LC1-D09</a>	<a href="#">LC1-D09</a>	-
11	GV2-ME22	<a href="#">LC1-D12</a>	<a href="#">LC1-D12</a>	<a href="#">LC1-D09</a>	-
18,5	GV3-P40	<a href="#">LC1-D18</a>	<a href="#">LC1-D18</a>	<a href="#">LC1-D09</a>	-
25	GV3-P50	<a href="#">LC1-D32</a>	<a href="#">LC1-D32</a>	<a href="#">LC1-D18</a>	-
37	GV4-PE80B	<a href="#">LC1-D40A</a>	<a href="#">LC1-D40A</a>	<a href="#">LC1-D25</a>	-
55	GV4-PE115B	<a href="#">LC1-D50A</a>	<a href="#">LC1-D50A</a>	<a href="#">LC1-D40A</a>	-
75	GV5-P150F	<a href="#">LC1-D80</a>	<a href="#">LC1-D80</a>	<a href="#">LC1-D50A</a>	-
110	GV5-P220F	<a href="#">LC1-D115</a>	<a href="#">LC1-D115</a>	<a href="#">LC1-D80</a>	-
<b>Manyetik</b>					
132	NSX400•MicroLogic 1.3M	<a href="#">LC1-D150</a>	<a href="#">LC1-D150</a>	<a href="#">LC1-D115</a>	LRD-4369
160	NSX400•MicroLogic 1.3M	<a href="#">LC1-G185</a>	<a href="#">LC1-G185</a>	<a href="#">LC1-G150</a>	LR9G225
200	NSX630•MicroLogic 1.3M	<a href="#">LC1-G225</a>	<a href="#">LC1-G225</a>	<a href="#">LC1-G185</a>	LR9G225
220	NSX630•MicroLogic 1.3M	<a href="#">LC1-G265</a>	<a href="#">LC1-G265</a>	<a href="#">LC1-G185</a>	LR9G500
280	NSX630•MicroLogic 1.3M	<a href="#">LC1-G330</a>	<a href="#">LC1-G330</a>	<a href="#">LC1-G265</a>	LR9G500
315	NS800H•MicroLogic 5 <sup>(2)</sup>	<a href="#">LC1-G400</a>	<a href="#">LC1-G400</a>	<a href="#">LC1-G265</a>	LR9G500

<sup>(1)</sup> Yukarıdaki değerler rehber niteliğinde verilmiştir. Motor tipine ve üreticisine göre değişim gösterebilir.

Daha detaylı bilgi için lütfen 444 30 30 Müşteri Destek Merkezi'ni arayınız.

<sup>(2)</sup> NS800H MicroLogic 5 ünitesi manyetik tip olacak."

**Direkt yol verme, 0,06-110 kW / Tip 2 koordinasyon**  
AC3 sınıfında, 3 fazlı 50/60 Hz

Motorların standart güç değerleri 400/415V			Motor koruma şalteri Referans	Teknik açma ayar sahası	Kontaktör Referans
P kW	I <sub>e</sub> A	I <sub>q</sub> kA		A	
0,06	0,22	130	<a href="#">GV2-P02</a>	0,16... 0,25	LC1-D09
0,09	0,36	130	<a href="#">GV2-P03</a>	0,25... 0,40	LC1-D09
0,12	0,42	130	<a href="#">GV2-P04</a>	0,40... 0,63	LC1-D09
0,18	0,6	130	<a href="#">GV2-P04</a>	0,40... 0,63	LC1-D09
0,25	0,88	130	<a href="#">GV2-P05</a>	0,63... 1	LC1-D09
0,37	0,98	130	<a href="#">GV2-P05</a>	0,63... 1	LC1-D09
0,55	1,5	130	<a href="#">GV2-P06</a>	1... 1,6	LC1-D09
0,75	2	130	<a href="#">GV2-P07</a>	1,6... 2,5	LC1-D09
1,1	2,5	130	<a href="#">GV2-P08</a>	2,5... 4	LC1-D09
1,5	3,5	130	<a href="#">GV2-P08</a>	2,5... 4	LC1-D09
2,2	5	130	<a href="#">GV2-P10</a>	4... 6,3	LC1-D09
3	6,5	130	<a href="#">GV2-P14</a>	6... 10	LC1-D09
4	8,4	130	<a href="#">GV2-P14</a>	6... 10	LC1-D09
5,5	11	130	<a href="#">GV2-P16</a>	9... 14	LC1-D12
7,5	14,8	50	<a href="#">GV2-P20</a>	13... 18	LC1-D18
9	18,1	50	<a href="#">GV2-P21</a>	17... 23	LC1-D25
11	21	50	<a href="#">GV2-P22</a>	20... 25	LC1-D25
15	28,5	50	<a href="#">GV2-P32</a>	24... 32	LC1-D32
18,5	35	50	<a href="#">GV3-P40</a>	25... 40	LC1-D38
22	41	50	<a href="#">GV3-P50</a>	37... 50	LC1-D50A
30	55	50	<a href="#">GV3-P65</a>	48... 65	LC1-D65A
37	69	50	<a href="#">GV4-PE80N</a>	40... 80	LC1-D80
45	81	50	<a href="#">GV4-PE115N</a>	65... 115	LC1-D115
55	100	70	<a href="#">GV5-P150H</a>	70... 150	LC1-D150
75	135	70	<a href="#">GV5-P150H</a>	70... 150	LC1-D150
90	165	70	<a href="#">GV5-P220H</a>	100... 220	LC1-G185
110	200	70	<a href="#">GV5-P220H</a>	100... 220	LC1-G225

C13

**Yıldız - Üçgen yol verme, 7,5 - 250 kW**  
Sincap kafesli motorların standart  
güç değeri <sup>(1)</sup>

Şebeke gerilimi - üçgen 380 / 400 V	Motor koruma şalteri	Kontaktörler (gerilim koduyla tamamlanacak temel referans)			Termik röle
		hat KM2	üçgen KM3	yıldız KM1	
kW	Termik - manyetik				
7,5	<a href="#">GV2-P20</a>	<a href="#">LC1-D25••</a>	<a href="#">LC1-D25••</a>	<a href="#">LC1-D25••</a>	-
11	<a href="#">GV2-P22</a>	<a href="#">LC1-D25••</a>	<a href="#">LC1-D25••</a>	<a href="#">LC1-D25••</a>	-
18,5	<a href="#">GV3-P40</a>	<a href="#">LC1-D80••</a>	<a href="#">LC1-D80••</a>	<a href="#">LC1-D80••</a>	-
22	<a href="#">GV3-P50</a>	<a href="#">LC1-D80••</a>	<a href="#">LC1-D80••</a>	<a href="#">LC1-D80••</a>	-
37	<a href="#">GV4-PE80N</a>	<a href="#">LC1-D80••</a>	<a href="#">LC1-D80••</a>	<a href="#">LC1-D80••</a>	-
55	<a href="#">GV4-PE115N</a>	<a href="#">LC1-D115••</a>	<a href="#">LC1-D115••</a>	<a href="#">LC1-D115••</a>	-
75	<a href="#">GV5-P150H</a>	<a href="#">LC1-D150••</a>	<a href="#">LC1-D150••</a>	<a href="#">LC1-D1520••</a>	-
110	<a href="#">GV5-P220H</a>	<a href="#">LC1-G225•••</a>	<a href="#">LC1-G225•••</a>	<a href="#">LC1-G225•••</a>	-
<b>Manyetik</b>					
132	NSX400•MicroLogic 1.3M	<a href="#">LC1-G265•••</a>	<a href="#">LC1-G265•••</a>	<a href="#">LC1-G265•••</a>	<a href="#">LR9G500</a>
160	NSX400•MicroLogic 1.3M	<a href="#">LC1-G330•••</a>	<a href="#">LC1-G330•••</a>	<a href="#">LC1-G330•••</a>	<a href="#">LR9G500</a>
200	NSX630•MicroLogic 1.3M	<a href="#">LC1-G400•••</a>	<a href="#">LC1-G400•••</a>	<a href="#">LC1-G400•••</a>	<a href="#">LR9G500</a>
220	NSX630•MicroLogic 1.3M	<a href="#">LC1-G400•••</a>	<a href="#">LC1-G400•••</a>	<a href="#">LC1-G400•••</a>	<a href="#">LR9G500</a>
250	NSX630•MicroLogic 1.3M	<a href="#">LC1-G500•••</a>	<a href="#">LC1-G500•••</a>	<a href="#">LC1-G500•••</a>	<a href="#">LR9G500</a>

<sup>(1)</sup> Yukarıdaki değerler rehber niteliğinde verilmiştir. Motor tipine ve üreticisine göre değişim gösterebilir.

Daha detaylı bilgi için lütfen 444 30 30 Müşteri Destek Merkezi'ni arayınız.

<sup>(2)</sup> NS800H Micrologic 5 ünitesi manyetik tip olacak.



# Motor Koruma Şalterleri





Motorunuzu Doğru Donanım  
Emanet Edin



[se.com/tr](http://se.com/tr)

Life Is On

**Schneider**  
Electric

TeSys  
#1  
worldwide

## TeSys GV4 ile 'Dijital Dönüşüm' Mobil Teknoloji Motor Koruma Şalteri ile Buluştu!



### Start Smart

**Ergonomik döner kurma kolları** sayesinde çabuk ve kolay kurulum



### Run Smart

Patentli **EverLink™** teknolojisi ile kesintisiz, güvenilir ve uzun ömürlü güç bağlantısı



### Stay Smart

**NFC teknolojisi** sayesinde motor koruma şalterinize akıllı telefonunuz ile bağlantı



#StartSmartRunSmartStaySmart

[se.com/tr](https://se.com/tr)

Life Is On

**Schneider**  
Electric

Anma gücü (kW) 400/415 V, 50/60 Hz	Termik ayar sahası (A)	Kesme kapasitesi (kA)	Referans	Fiyat (TL)	Minimum sip. adedi
---------------------------------------	---------------------------	--------------------------	----------	---------------	-----------------------

## Çok Fonksiyonlu & Dijital, Termik Manyetik Karakteristikli

0.25... 0.75	0.8... 2	50	<a href="#">GV4PEM-02N</a>	24.616,00	1
0.55... 1.5	1.4... 3.5	50	<a href="#">GV4PEM-03N</a>	24.616,00	1
1.5... 3	2.9... 7	50	<a href="#">GV4PEM-07N</a>	24.616,00	1
3... 5.5	5... 12.5	50	<a href="#">GV4PEM-12N</a>	24.616,00	1
5.5... 11	10... 25	50	<a href="#">GV4PEM-25N</a>	24.616,00	1
11... 22	20... 50	50	<a href="#">GV4PEM-50N</a>	25.126,00	1
22... 37	40... 80	50	<a href="#">GV4PEM-80N</a>	26.112,00	1
22... 37	40... 80	100	<a href="#">GV4PEM-80S</a>	31.314,00	1
30... 55	65... 115	50	<a href="#">GV4PEM-115N</a>	31.246,00	1
30... 55	65... 115	100	<a href="#">GV4PEM-115S</a>	37.536,00	1



GV4PEM Çok Fonksiyonlu  
Dijital Şalter

## Termik Manyetik Karakteristikli, Döner Kurma Kolu

0.25... 0.75	0.8... 2	50	<a href="#">GV4P-02N</a>	20.876,00	1
0.55... 1.5	1.4... 3.5	50	<a href="#">GV4P-03N</a>	20.876,00	1
1.5... 3	2.9... 7	50	<a href="#">GV4P-07N</a>	20.876,00	1
3... 5.5	5... 12.5	50	<a href="#">GV4P-12N</a>	20.876,00	1
5.5... 11	10... 25	25	<a href="#">GV4P-25B</a>	16.714,10	1
5.5... 11	10... 25	50	<a href="#">GV4P-25N</a>	20.876,00	1
11... 22	20... 50	25	<a href="#">GV4P-50B</a>	17.068,00	1
11... 22	20... 50	50	<a href="#">GV4P-50N</a>	21.318,00	1
22... 37	40... 80	25	<a href="#">GV4P-80B</a>	17.714,00	1
22... 37	40... 80	50	<a href="#">GV4P-80N</a>	22.134,00	1
37... 55	65... 115	25	<a href="#">GV4P-115B</a>	21.216,00	1
37... 55	65... 115	50	<a href="#">GV4P-115N</a>	26.520,00	1



GV4P Termik  
Manyetik Şalter

## Termik Manyetik Karakteristikli, Mandal

0.25... 0.75	0.8... 2	50	<a href="#">GV4PE-02N</a>	19.686,00	1
0.55... 1.5	1.4... 3.5	50	<a href="#">GV4PE-03N</a>	19.686,00	1
1.5... 3	2.9... 7	50	<a href="#">GV4PE-07N</a>	19.686,00	1
3... 5.5	5... 12.5	50	<a href="#">GV4PE-12N</a>	19.686,00	1
5.5... 11	10... 25	25	<a href="#">GV4PE-25B</a>	15.776,00	1
5.5... 11	10... 25	50	<a href="#">GV4PE-25N</a>	19.686,00	1
11... 22	20... 50	25	<a href="#">GV4PE-50B</a>	16.116,00	1
11... 22	20... 50	50	<a href="#">GV4PE-50N</a>	20.128,00	1
22... 37	40... 80	25	<a href="#">GV4PE-80B</a>	16.728,00	1
22... 37	40... 80	50	<a href="#">GV4PE-80N</a>	20.876,00	1
30... 55	65... 115	25	<a href="#">GV4PE-115B</a>	20.026,00	1
30... 55	65... 115	50	<a href="#">GV4PE-115N</a>	25.024,00	1



## Manyetik Karakteristikli, Döner Kurma Kolu

0.25... 0.75		50	<a href="#">GV4L-02N</a>	16.320,00	1
0.55... 1.5		50	<a href="#">GV4L-03N</a>	16.320,00	1
1.5... 3		50	<a href="#">GV4L-07N</a>	16.320,00	1
3... 5.5		50	<a href="#">GV4L-12N</a>	16.320,00	1
5.5... 11		50	<a href="#">GV4L-25N</a>	16.320,00	1
11... 22		50	<a href="#">GV4L-50N</a>	16.660,00	1
22... 37		50	<a href="#">GV4L-80N</a>	17.306,00	1
30... 55		50	<a href="#">GV4L-115N</a>	20.740,00	1

## Manyetik Karakteristikli, Mandal

0.25... 0.75		50	<a href="#">GV4LE-02N</a>	15.402,00	1
0.55... 1.5		50	<a href="#">GV4LE-03N</a>	15.402,00	1
1.5... 3		50	<a href="#">GV4LE-07N</a>	15.402,00	1
3... 5.5		50	<a href="#">GV4LE-12N</a>	15.402,00	1
5.5... 11		50	<a href="#">GV4LE-25N</a>	15.402,00	1
11... 22		50	<a href="#">GV4LE-50N</a>	15.708,00	1
22... 37		50	<a href="#">GV4LE-80N</a>	16.320,00	1
30... 55		50	<a href="#">GV4LE-115N</a>	19.550,00	1

GV4 serisi motor koruma şalterleri Everlink bağlantı sistemine sahiptir. Pabuç bağlantı opsiyonu için için lütfen 444 30 30 Müşteri Destek merkezi'ni arayınız. GV4 serisi ürünlerde 25kA ve 100kA seçeneği için için lütfen 444 30 30 Müşteri Destek merkezi'ni arayınız.

TeSys GV4 serisi motor koruma şalterleri ticari hayatına TeSys Deca Motor Koruma Şalterleri olarak devam etmektedir.

Anma gücü (kW) 380/400 V, 50/60 Hz	Termik ayar sahası (A)	Referans	Fiyat (TL)	Minimum sip. adedi
---------------------------------------	---------------------------	----------	---------------	-----------------------



GV2-ME

## Termik Manyetik Karakteristikli, (15-100 kA)

-	0,1... 0,16	<a href="#">GV2-ME01</a>	1.985,60	1
0,06	0,16... 0,25	<a href="#">GV2-ME02</a>	1.985,60	1
0,09	0,25... 0,40	<a href="#">GV2-ME03</a>	1.730,60	1
0,12 / 0,18	0,40... 0,63	<a href="#">GV2-ME04</a>	1.730,60	1
0,25	0,63... 1	<a href="#">GV2-ME05</a>	1.730,60	1
0,37 / 0,55	1... 1,6	<a href="#">GV2-ME06</a>	1.751,00	1
0,75	1,6... 2,5	<a href="#">GV2-ME07</a>	1.751,00	1
1,5	2,5... 4	<a href="#">GV2-ME08</a>	1.751,00	1
2,2	4... 6,3	<a href="#">GV2-ME10</a>	1.751,00	1
4	6... 10	<a href="#">GV2-ME14</a>	1.859,80	1
5,5	9... 14	<a href="#">GV2-ME16</a>	1.859,80	1
7,5	13... 18	<a href="#">GV2-ME20</a>	2.131,80	1
9	17... 23	<a href="#">GV2-ME21</a>	2.254,20	1
11	20... 25	<a href="#">GV2-ME22</a>	2.305,20	1
15	24... 32	<a href="#">GV2-ME32</a>	3.889,60	1
18,5	30... 40 <sup>(1)</sup>	<a href="#">GV3-P40</a>	7.956,00	1
22	37... 50 <sup>(1)</sup>	<a href="#">GV3-P50</a>	8.262,00	1
30	48... 65 <sup>(1)</sup>	<a href="#">GV3-P65</a>	8.636,00	1
37	62... 73 <sup>(1)</sup>	<a href="#">GV3-P73</a>	9.486,00	1

## Termik Manyetik Karakteristikli (50-100 kA)

-	0,1... 0,16	<a href="#">GV2-P01</a>	2.182,80	1
0,06	0,16... 0,25	<a href="#">GV2-P02</a>	2.182,80	1
0,09	0,25... 0,40	<a href="#">GV2-P03</a>	1.955,00	1
0,12 / 0,18	0,40... 0,63	<a href="#">GV2-P04</a>	1.955,00	1
0,25	0,63... 1	<a href="#">GV2-P05</a>	1.955,00	1
0,37 / 0,55	1... 1,6	<a href="#">GV2-P06</a>	1.975,40	1
0,75	1,6... 2,5	<a href="#">GV2-P07</a>	1.975,40	1
1,5	2,5... 4	<a href="#">GV2-P08</a>	1.975,40	1
2,2	4... 6,3	<a href="#">GV2-P10</a>	1.975,40	1
4	6... 10	<a href="#">GV2-P14</a>	2.182,80	1
5,5	9... 14	<a href="#">GV2-P16</a>	2.182,80	1
7,5	13... 18	<a href="#">GV2-P20</a>	2.407,20	1
9	17... 23	<a href="#">GV2-P21</a>	2.645,20	1
11	20... 25	<a href="#">GV2-P22</a>	2.645,20	1
15	24... 32	<a href="#">GV2-P32</a>	4.715,80	1
18,5	30... 40 <sup>(1)</sup>	<a href="#">GV3-P40</a>	7.956,00	1
22	37... 50 <sup>(1)</sup>	<a href="#">GV3-P50</a>	8.262,00	1
30	48... 65 <sup>(1)</sup>	<a href="#">GV3-P65</a>	8.636,00	1

(1) GV3P serisi şalterlerin kesme kapasitesi 50 kA'dır. Everlink bağlantı sistemine sahiptir.

## Manyetik Karakteristikli (15-100 kA)

	Anma akımı (A)			
-	0,4	<a href="#">GV2-LE03</a>	1.754,40	1
-	0,63	<a href="#">GV2-LE04</a>	1.754,40	1
-	1	<a href="#">GV2-LE05</a>	1.798,60	1
0,37	1,6	<a href="#">GV2-LE06</a>	1.798,60	1
0,75	2,5	<a href="#">GV2-LE07</a>	1.754,40	1
1,5	4	<a href="#">GV2-LE08</a>	1.754,40	1
2,2	6,3	<a href="#">GV2-LE10</a>	1.754,40	1
4	10	<a href="#">GV2-LE14</a>	1.941,40	1
5,5	14	<a href="#">GV2-LE16</a>	1.941,40	1
7,5	18	<a href="#">GV2-LE20</a>	2.182,80	1
11	25	<a href="#">GV2-LE22</a>	2.254,20	1
15	32	<a href="#">GV2-LE32</a>	3.818,20	1
18,5	40	<a href="#">GV3-L40 (1)</a>	5.848,00	1
22	50	<a href="#">GV3-L50 (1)</a>	5.984,00	1
30	65	<a href="#">GV3-L65 (1)</a>	6.086,00	1

(1) GV3 serisi şalterlerin kesme kapasitesi 50 kA'dır.

TeSys GV2 & GV3 serisi motor koruma şalterleri ticari hayatına TeSys Deca Motor Koruma Şalterleri olarak devam etmektedir.

D2

EverLink



GV3-P

EverLink



GV2-LE

EverLink



GV5-P

Motor Anma gücü (kW) 400-415, 50/60 Hz	Termik ayar sahası (A)	Kesme kapasitesi 400-415V (kA)	Referans	Fiyat (TL)	Minimum sip. adedi
---	---------------------------	-----------------------------------	----------	---------------	-----------------------

### Termik Manyetik Karakteristikli (36-70 kA)

Yüksek güçlü motorların korunması için

55...75	70...150	36	<a href="#">GV5-P150F</a>	18.326,00	1
55...75	70...150	70	<a href="#">GV5-P150H</a>	20.536,00	1
90...110	100...220	36	<a href="#">GV5-P220F</a>	23.086,00	1
90...110	100...220	70	<a href="#">GV5-P220H</a>	28.288,00	1
132...160	160...320	36	<a href="#">GV6-P320F</a>	42.908,00	1
132...160	160...320	70	<a href="#">GV6-P320H</a>	45.832,00	1
200...250	250...500	36	<a href="#">GV6-P500F</a>	49.742,00	1
200...250	250...500	70	<a href="#">GV6-P500H</a>	53.652,00	1

Anma gücü (kW) 380/400 V, 50/60 Hz	Termik ayar sahası (A)	Referans	Fiyat (TL)	Minimum sip. adedi
---------------------------------------	---------------------------	----------	---------------	-----------------------

### Termik Manyetik Karakteristikli (15-100 kA)

Kalkış akımı yüksek olan motorların korunması için

0,18	0,40-0,63	<a href="#">GV2-RT04</a>	2.138,60	1
0,37	0,63-1	<a href="#">GV2-RT05</a>	2.138,60	1
0,55	1-1,6	<a href="#">GV2-RT06</a>	2.203,20	1
0,75	1,6-2,5	<a href="#">GV2-RT07</a>	2.203,20	1
1,5	2,5-4	<a href="#">GV2-RT08</a>	2.203,20	1
2,2	4-6,3	<a href="#">GV2-RT10</a>	2.203,20	1
4	6-10	<a href="#">GV2-RT14</a>	2.407,20	1
5,5	9-14	<a href="#">GV2-RT16</a>	2.407,20	1
7,5	13-18	<a href="#">GV2-RT20</a>	2.686,00	1
11	17-23	<a href="#">GV2-RT21</a>	2.883,20	1



GV2-RT

Manyetik koruma ayarlanan akım değerinin 20 katından (20\*In) itibaren devreye girmektedir, ürün seçimi için lütfen katalog bilgisine danışınız.

### EasyPact TVS GZ1 Serisi Motor Koruma Şalterleri

### Termik Manyetik Karakteristikli, (10-100 kA)

Anma gücü (kW) 380/400 V, 50/60 Hz	Termik ayar sahası (A)	Referans	Fiyat (TL)	Minimum sip. adedi
---------------------------------------	---------------------------	----------	---------------	-----------------------

-	0,1... 0,16	<a href="#">GZ1E01</a>	1.400,80	1
-	0,16... 0,25	<a href="#">GZ1E02</a>	1.400,80	1
-	0,25... 0,4	<a href="#">GZ1E03</a>	1.302,20	1
-	0,4... 0,63	<a href="#">GZ1E04</a>	1.302,20	1
-	0,63... 1	<a href="#">GZ1E05</a>	1.302,20	1
0,37	1... 1,6	<a href="#">GZ1E06</a>	1.302,20	1
0,75	1,6... 2,5	<a href="#">GZ1E07</a>	1.302,20	1
1,5	2,5... 4	<a href="#">GZ1E08</a>	1.302,20	1
2,2	4... 6,3	<a href="#">GZ1E10</a>	1.302,20	1
4	6... 10	<a href="#">GZ1E14</a>	1.370,20	1
5,5	9... 14	<a href="#">GZ1E16</a>	1.370,20	1
7,5	13... 18	<a href="#">GZ1E20</a>	1.530,00	1
9	17... 23	<a href="#">GZ1E21</a>	1.581,00	1
11	20... 25	<a href="#">GZ1E22</a>	1.581,00	1
15	24... 32	<a href="#">GZ1E32</a>	2.573,80	1



GZ1E

### Manyetik Karakteristikli, (10-100 kA)

Anma gücü (kW) 380/400 V, 50/60 Hz	Anma Akımı (A)	Referans	Fiyat (TL)	Minimum sip. adedi
---------------------------------------	----------------	----------	---------------	-----------------------

-	1	<a href="#">GZ1LE05</a>	1.230,80	1
0,37	1,6	<a href="#">GZ1LE06</a>	1.230,80	1
0,75	2,5	<a href="#">GZ1LE07</a>	1.230,80	1
1,5	4	<a href="#">GZ1LE08</a>	1.230,80	1
2,2	6,3	<a href="#">GZ1LE10</a>	1.230,80	1
4	10	<a href="#">GZ1LE14</a>	1.302,20	1
5,5	14	<a href="#">GZ1LE16</a>	1.302,20	1
7,5	18	<a href="#">GZ1LE20</a>	1.451,80	1
11	25	<a href="#">GZ1LE22</a>	1.506,20	1
15	32	<a href="#">GZ1LE32</a>	2.407,20	1



GZ1LE

TeSys GV5 & GV6 serisi motor koruma şalterleri ticari hayatına TeSys Giga Motor Koruma Şalterleri olarak devam etmektedir.



NSX400N MicroLogic 2.3M

D4

Motor anma gücü (kW)	Tip	Kesme kap. 400-415V (kA)	Termik ayar sahası (A)	Manyetik ayar sahası (A)	Referans	Yeni ComPacT Referans	Fiyat (TL)	
132/160	NSX400F	MicroLogic 2.3 M 320	36	160-320	5-13 x In	LV432775	<a href="#">C40F32M320</a>	31,042,00
200/250	NSX630F	MicroLogic 2.3 M 500	36	250-500	5-13 x In	LV432975	<a href="#">C63F32M500</a>	35,394,00
132/160	NSX400N	MicroLogic 2.3 M 320	50	160-320	5-13 x In	LV432776	<a href="#">C40N32M320</a>	33,898,00
200/250	NSX630N	MicroLogic 2.3 M 500	50	250-500	5-13 x In	LV432976	<a href="#">C63N32M500</a>	37,128,00
37/45	NSX100H	MicroLogic 2.2 M 100	70	50-100	5-13 x In	LV429835	<a href="#">C10H32M100</a>	12,070,00
55/75	NSX160H	MicroLogic 2.2 M 150	70	70-150	5-13 x In	LV430991	<a href="#">C16H32M150</a>	13,158,00
90/110	NSX250H	MicroLogic 2.2 M 220	70	100-220	5-13 x In	LV431170	<a href="#">C25H32M220</a>	16,048,00
132/160	NSX400H	MicroLogic 2.3 M 320	70	160-320	5-13 x In	LV432777	<a href="#">C40H32M320</a>	38,454,00
200/250	NSX630H	MicroLogic 2.3 M 500	70	250-500	5-13 x In	LV432977	<a href="#">C63H32M500</a>	42,160,00

## ComPacT NSX, Manyetik Karakteristikli

Yumuşak yolvericiler, hız kontrol cihazları ve motor koruma uygulamaları için



NSX100F MA100

Motor anma gücü (kW)	Tip	Kesme kap. 400-415V (kA)	Termik ayar sahası (A)	Manyetik ayar sahası (A)	Referans	Yeni ComPacT Referans	Fiyat (TL)	
3/5.5	NSX100F	MA12.5	36	-	6-14 x In	LV429743	<a href="#">C10F3MA013</a>	7,242,00
7.5/11	NSX100F	MA25	36	-	6-14 x In	LV429742	<a href="#">C10F3MA025</a>	7,242,00
15/22	NSX100F	MA50	36	-	6-14 x In	LV429741	<a href="#">C10F3MA050</a>	7,242,00
37/45	NSX100F	MA100	36	-	6-14 x In	LV429740	<a href="#">C10F3MA100</a>	7,242,00
55/75	NSX160F	MA150	36	-	6-14 x In	LV430830	<a href="#">C16F3MA150</a>	7,446,00
90/110	NSX250F	MA220	36	-	6-14 x In	LV431748	<a href="#">C25F3MA220</a>	9,588,00
132/160	NSX400F	1.3-M 320	36	-	5-13 x In	LV432748	<a href="#">C40F31M320</a>	27,404,00
200/250	NSX630F	1.3-M 500	36	-	5-13 x In	LV432948	<a href="#">C63F31M500</a>	30,124,00
3/5.5	NSX100N	MA12.5	50	-	6-14 x In	LV429753	<a href="#">C10N3MA013</a>	7,582,00
7.5/11	NSX100N	MA25	50	-	6-14 x In	LV429752	<a href="#">C10N3MA025</a>	7,582,00
15/22	NSX100N	MA50	50	-	6-14 x In	LV429751	<a href="#">C10N3MA050</a>	7,582,00
37/45	NSX100N	MA100	50	-	6-14 x In	LV429750	<a href="#">C10N3MA100</a>	7,582,00
55/75	NSX160N	MA150	50	-	6-14 x In	LV430832	<a href="#">C16N3MA150</a>	8,092,00
90/110	NSX250N	MA220	50	-	6-14 x In	LV431752	<a href="#">C25N3MA220</a>	10,132,00
132/160	NSX400N	1.3-M 320	50	-	5-13 x In	LV432749	<a href="#">C40N31M320</a>	29,954,00
200/250	NSX630N	1.3-M 500	50	-	5-13 x In	LV432949	<a href="#">C63N31M500</a>	33,694,00
3/5.5	NSX100H	MA12.5	70	-	6-14 x In	LV429763	<a href="#">C10H3MA013</a>	8,466,00
7.5/11	NSX100H	MA25	70	-	6-14 x In	LV429762	<a href="#">C10H3MA025</a>	8,466,00
15/22	NSX100H	MA50	70	-	6-14 x In	LV429761	<a href="#">C10H3MA050</a>	8,466,00
37/45	NSX100H	MA100	70	-	6-14 x In	LV429760	<a href="#">C10H3MA100</a>	8,466,00
55/75	NSX160H	MA150	70	-	6-14 x In	LV430834	<a href="#">C16H3MA150</a>	9,316,00
90/110	NSX250H	MA220	70	-	6-14 x In	LV431756	<a href="#">C25H3MA220</a>	11,866,00
132/160	NSX400H	1.3-M 320	70	-	5-13 x In	LV432750	<a href="#">C40H31M320</a>	34,578,00
200/250	NSX630H	1.3-M 500	70	-	5-13 x In	LV432950	<a href="#">C63H31M500</a>	37,944,00

Not: Farklı kesme kapasiteleri ve farklı MicroLogic koruma üniteleri için 444 30 30 Müşteri Destek Merkezi'ni arayınız.

Not: Ticari hayatı sonlanacak olan eski seri LV4\* ile başlayan şalterler yerine birbirine muadili olan Yeni ComPacT referanslarından seçiminizi yapabilirsiniz. Liste fiyatı Yeni ComPacT şalterler için belirtilmiştir.



GV-AE11



GV-AN



GV2-G454

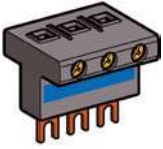

GV1-G09

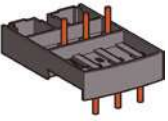

GV2AF



GV2-MC



GV4AE11



GV4APN02

Tip	Referans	Fiyat (TL)	Minimum sip. adedi	
<b>GV2 ve GV3P motor koruma şalterleri için aksesuarlar</b>				
<b>Ani yardımcı kontak blokları</b>				
<b>Vida bağlantılı <sup>(2)</sup></b>				
Öne takılan tip (1 blok / ünite)	1NA + 1NK	<a href="#">GV-AE11</a>	258,40	10
	2NA	<a href="#">GV-AE20</a>	258,40	10
Sol yana takılan tip (maks. 2 blok / ünite)	1NA + 1NK	<a href="#">GV-AN11</a>	261,80	10
	2NA	<a href="#">GV-AN20</a>	261,80	10
<b>Hata sinyali + ani yardımcı kontak bloğu (GV-AD her zaman motor koruma şalterinin yanına monte edilir)</b>				
Sol yana takılır (maks. 1 blok / ünite)	1NA (Hata) + 1NA	<a href="#">GV-AD1010</a>	618,80	10
	1NK (Hata) + 1NA	<a href="#">GV-AD0110</a>	618,80	10
<b>Elektriksel açtırma bobinleri</b>				
Düşük gerilim açtırma bloğu, sağ yana takılır (maks. 1 blok / ünite)	220-240 V, 50 Hz	<a href="#">GV-AU225</a>	969,00	1
Şönt gerilim açtırma bloğu, sağ yana takılır (maks. 1 blok / ünite)	220-240 V, 50 Hz	<a href="#">GV-AS225</a>	1.098,20	1
<b>Besleme barası (3 kutuplu, 63A, 54 mm adım genişliği)</b>				
5 adet GV2 besleme için		<a href="#">GV2-G554</a>	663,00	1
4 adet GV2 besleme için		<a href="#">GV2-G454 <sup>(1)</sup></a>	584,80	1
2 adet GV2 besleme için		<a href="#">GV2-G254 <sup>(1)</sup></a>	516,80	1
<b>Besleme barası girişi</b>				
Motor koruma şalteri yanına montaj için		<a href="#">GV2-G05</a>	676,60	1
Motor koruma şalteri üzerine montaj için		<a href="#">GV1-G09</a>	411,40	1
<b>Kutular</b>				
IP41 şalter kutusu		<a href="#">GV2-MC01</a>	533,80	1
IP55 şalter kutusu		<a href="#">GV2-MC02</a>	802,40	1
<b>Adaptör plakası</b>				
Bir GV2-ME ile bir LC1-D09... D38'in, ön yüzleri hizalanmış montajı için		<a href="#">LAD-31</a>	319,60	10
<b>Kombinasyon blokları</b>				
GV2 ile LC1-K veya LP1-K'nin kombine montajı için		<a href="#">GV2-AF01</a>	251,60	10
GV2 ile LC1-D09... D38 kombine montajı için		<a href="#">GV2-AF3</a>	173,40	10
<a href="#">LAD31</a> üzerine monte edilmiş GV2 ile LC1-D09... D38 kombine montajı için		<a href="#">GV2-AF4</a>	173,40	10
<b>GV4 motor koruma şalterleri için aksesuarlar</b>				
Yardımcı kontak bloğu, içe takılan tip(max.2 blok/ünite)	1NA + 1NK	<a href="#">GV4-AE11</a>	1.067,60	1
Döner kurma kolu, siyah, IP54		<a href="#">GV4-ADN01</a>	3.270,80	1
Döner kurma kolu, kırmızı, IP54		<a href="#">GV4-ADN02</a>	3.270,80	1
Döner kurma kolu, siyah IP54, uzatmalı		<a href="#">GV4-APN01</a>	3.706,00	1
Döner kurma kolu, kırmızı IP54, uzatmalı		<a href="#">GV4-APN02</a>	3.706,00	1
<b>GV5 &amp; GV6 motor koruma şalterleri için aksesuarlar</b>				
<b>İlave yardımcı kontaklar</b>				
Standart (açma/elektriksel hata/AK sinyal) (GV7-AE11 referansının muadilidir)		<a href="#">29450</a>	1.296,00	1
<b>Kablo bağlantısı için konnektörler</b>				
GV5 için kablo bağlantısı için çelik konnektör, (1,5-95 mm <sup>2</sup> )		<a href="#">GV7-AC021</a>	758,20	3
GV5 için kablo bağlantısı için alüminyum konnektör, (120-185 mm <sup>2</sup> )		<a href="#">GV7-AC022</a>	1.866,50	3
<b>Elektriksel açtırma bobinleri</b>				
Düşük gerilim bobini (GV7-AU207 referansının muadilidir)	200-240 V 50/60 Hz	<a href="#">LV429407</a>	2.394,00	1
Şönt açtırma bobini (GV7-AS207 referansının muadilidir)	200-240 V 50/60 Hz	<a href="#">LV429387</a>	2.224,00	1
<b>Bağlantı aksesuarları</b>				
Terminal koruyucuları mühür aksesuarı ile birlikte		<a href="#">GV7-AC01</a>	802,40	1
LC1-F/GV5& GV6 arası bağlantı, koruma kapağı ile		<a href="#">GV7-AC06</a>	3.461,40	1

<sup>(1)</sup> 45 mm adım genişliğine sahip besleme baraları için referans sonundaki 54 kodunu 45 olarak değiştirin. Örnek: GV2-G454-GV2-G445.

<sup>(2)</sup> GV2 serisi yardımcı kontak bloklarında yayılı klemens bağlantı için referans sonuna 3 ekleyin. Örnek; GV-AE11 GV-AE113 olur.

TeSys GV serisi motor koruma şalterleri ticari hayatına TeSys Deca & Giga Motor Koruma Şalterleri olarak devam etmektedir.



# Emniyet Şalterleri, Sigortalı ve Sigortasız Tip Yük Ayırıcılar





Geniř Ürün Yelpazesi ile  
Güvenli Ayırma



[se.com/tr](http://se.com/tr)

Life Is On

**Schneider**  
Electric

**Mini - VARIO / VARIO**  
**12-175 A Sarı-Kırmızı Emniyet Şalterleri / Ana Şalterler**  
**CE Normlarına Uygun, UL, CSA, ASE, GL Sertifikalı**

Life Is On

**Schneider**  
Electric

Tip	Anma gücü 400-415 (AC3) (kW)	Anma akımı 440 V (AC23) (A)	Termik akım Ith (AC1) (A)	Referans <sup>(1)</sup>	Fiyat (TL)	Minimum sip. adedi
<b>Ana / Emniyet şalteri <sup>(2)</sup></b>						
Mini VARIO	3	8,1	12	<a href="#">V•DN-12</a>	867,00	1
	4	11	20	<a href="#">V•DN-20</a>	972,40	1
VARIO	3	8,1	12	<a href="#">V•F-02</a>	975,80	1
	4	11	20	<a href="#">V•F-01</a>	1.037,00	1
	5,5	14	25	<a href="#">V•F-0</a>	1.067,60	1
	7,5	21	32	<a href="#">V•F-1</a>	1.370,20	1
	11	29	40	<a href="#">V•F-2</a>	1.785,00	1
	18,5	41	63	<a href="#">V•F-3</a>	2.128,40	1
	22	57	80	<a href="#">V•F-4</a>	2.771,00	1
	30	68	125	<a href="#">V•F-5</a>	4.732,80	1
	37	83	175	<a href="#">V•F-6</a>	6.290,00	1
Kutulu Mini VARIO <sup>(3)</sup> (IP55)	3	8,1	12	<a href="#">VCFN-12GE</a>	1.230,80	1
	4	11	20	<a href="#">VCFN-20GE</a>	1.414,40	1

**Nötr modülü:** Şalter gövdesine monte edilir. Geç açan erken kapanan kontaklı.

Mini VARIO	V•DN12-V•DN20 için	<a href="#">VZN-11</a>	448,80	1
VARIO	V•F01-V•F2 için	<a href="#">VZ-11</a>	516,80	1
	V•F3 ve V•F4 için	<a href="#">VZ-12</a>	700,40	1
	V•F5 ve V•F6 için	<a href="#">VZ-13</a>	1.479,00	1

**Topraklama modülü:** Şalter gövdesine monte edilir.

VARIO	V•F01-V•F2 için	<a href="#">VZ-14</a>	510,00	1
	V•F3 ve V•F4 için	<a href="#">VZ-15</a>	693,60	1
	V•F5 ve V•F6 için	<a href="#">VZ-16</a>	1.037,00	1

**Yardımcı kontak bloğu:** Şalter gövdesine monte edilir.

Mini VARIO	1 NA geç kapayan kontak	<a href="#">VZN-05</a>	442,00	1
	1 NK erken açan kontak	<a href="#">VZN-06</a>	442,00	1
VARIO 2	NA	<a href="#">VZ-20</a>	663,00	1
	1 NA+1 NK (geç kapayan, erken açan)	<a href="#">VZ-7</a>	663,00	1

**Uzatma şaftı**

Mini VARIO	V•DN12-V•DN20 için (e=300-330 mm)	<a href="#">VZN-17</a>	448,80	1
VARIO	V•F01-V•F2 için (e=300-330 mm)	<a href="#">VZ-17</a>	530,40	1
	V•F3, V•F4 ve V•F5, V•F6 için (e=300-330 mm)	<a href="#">VZ-18</a>	649,40	1
	V•F01-V•F2 için (e=400-430 mm)	<a href="#">VZ-30</a>	608,60	1
	V•F3, V•F4 için (e=400-420 mm)	<a href="#">VZ-31</a>	663,00	1
	V•F5, V•F6 için (e=430-450 mm)	<a href="#">VZ-31</a>	663,00	1

*Not: e= Pano net derinliği.*

**Kapı kilitleme mekanizması**

	V•F01-V•F2 için	<a href="#">KZ-32</a>	258,40 <sup>(4)</sup>	5
	V•F3, V•F4 ve V•F5, V•F6 için	<a href="#">KZ-74</a>	289,00 <sup>(4)</sup>	5

**Giriş terminali koruma kapağı <sup>(5)</sup>**

VARIO	V•F01-V•F2 için	<a href="#">VZ-8</a>	173,40	1
	V•F3 ve V•F4 için	<a href="#">VZ-9</a>	173,40	1
	V•F5 ve V•F6 için	<a href="#">VZ-10</a>	234,60	1

<sup>(1)</sup> Şalter rengini belirleyen kodu referanstaki noktaların yerine koyunuz. Belirtilen fiyatlar siyah plaka, siyah mandal için geçerlidir. Sarı plaka, kırmızı mandal fiyatları için lütfen için lütfen 444 30 30 Müşteri Destek Merkezi'ni arayınız.

B: siyah plaka, siyah mandal

C: sarı plaka, kırmızı mandal

<sup>(2)</sup> Pano kapısı üzerine montaj içindir.

<sup>(3)</sup> Kutulu minivario üzerine eklenebilir modül sayısı 2'dir.

<sup>(4)</sup> Minimum sipariş adedi 5'tir.

<sup>(5)</sup> Ek modül koruma kapağı referansları için lütfen bölge müdürlüklerimize başvurunuz.

AC3: Endüktif yükler (sincap kafesli motorlar)

AC23A: Aşırı endüktif yükler (kontrol panolarında ana şalter)

AC1: Rezistif veya az endüktif yükler (ısıtma, dağıtım)

## TeSys DF Serisi Kartuş Sigorta Yuvaları



DF101



DF143C

Termik Akım (Ith) (A)	Sigorta Ölçüsü (mmxmm)	Tip	Referans	Fiyat (TL)	Minimum sip. adedi
25	8,5 X 31,5	1P	<a href="#">DF81</a>	234,60	12
		3P	<a href="#">DF83</a>	656,20	4
32	10 X 38	1P	<a href="#">DF101</a>	244,80	12
		1P+N	<a href="#">DF101N</a>	516,80	6
		3P	<a href="#">DF103</a>	700,40	4
50	14 X 51	1P	<a href="#">DF141</a>	656,20	6
		3P	<a href="#">DF143C</a>	1.941,40	2
125	22 X 58	1P	<a href="#">DF221</a>	1.700,00	6
		3P	<a href="#">DF223C</a>	5.001,40	2

## TeSys DF Serisi Kartuş Sigortalar

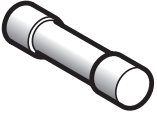

DF2CN

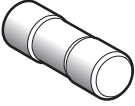

DF2FN

Termik Akım (Ith) (A)	Sigorta Ölçüsü (mmxmm)	Tip (gG Eğrisi)	Referans	Fiyat (TL)	Minimum sip. adedi		
2	8,5 X 31,5	400	<a href="#">DF2BN0200</a>	98,60	10		
4			<a href="#">DF2BN0400</a>	98,60	10		
6			<a href="#">DF2BN0600</a>	98,60	10		
10			<a href="#">DF2BN1000</a>	98,60	10		
16			<a href="#">DF2BN1600</a>	98,60	10		
20	10 X 38	500	<a href="#">DF2BN2000</a>	98,60	10		
2			<a href="#">DF2CN02</a>	98,60	10		
4			<a href="#">DF2CN04</a>	98,60	10		
6			<a href="#">DF2CN06</a>	98,60	10		
10			<a href="#">DF2CN10</a>	98,60	10		
16			<a href="#">DF2CN16</a>	98,60	10		
20			<a href="#">DF2CN20</a>	98,60	10		
25			<a href="#">DF2CN25</a>	98,60	10		
32			<a href="#">DF2CN32</a>	98,60	10		
40			14 X 51	500	<a href="#">DF2EN40</a>	115,60	10
50	<a href="#">DF2EN50</a>	115,60			10		
63	22 X 58	500			<a href="#">DF2FN63</a>	266,00	10
80					<a href="#">DF2FN80</a>	266,00	10
100	<a href="#">DF2FN100</a>	266,00	10				

E2

YENİ

## FuPact GS Serisi Yük Ayırıcılar, 3 Kutuplu, 125-1250A



LV481413

Termik Akım (Ith) (A)	Sigorta Ölçüsü (mmxmm)	Referans	Fiyat (TL)	Minimum sip. adedi
125A	22X58	<a href="#">LV481523</a>	7.922,00	1
160A	Size 00	<a href="#">LV481423</a>	7.650,00	1
250A	Size 1	<a href="#">LV481433</a>	14.280,00	1
400A	Size 2	<a href="#">LV481443</a>	22.270,00	1
630A	Size 3	<a href="#">LV481453</a>	43.588,00	1
1250A	Size 4	<a href="#">LV481473</a>	94.316,00	1

YENİ

## FuPact GS Serisi Yük Ayırıcılar, 4 Kutuplu, 125-1250A



LV481443

(In) (A)	Sigorta Ölçüsü (mmxmm)	Referans	Fiyat (TL)	Minimum sip. adedi
125A	22X58	<a href="#">LV481524</a>	9.792,00	1
160A	Size 00	<a href="#">LV481424</a>	10.608,00	1
250A	Size 1	<a href="#">LV481434</a>	19.142,00	1
400A	Size 2	<a href="#">LV481444</a>	31.892,00	1
630A	Size 3	<a href="#">LV481454</a>	58.718,00	1
1250A	Size 4	<a href="#">LV481474</a>	112.268,00	1

Not: TeSys GS serisi yük ayırıcılar, FuPact GS serisi olarak ticari hayatına devam edecektir.

# FuPact - Sigortalı Yük Ayırıcılar

32 - 800A

Life Is On

Schneider  
Electric

Açıklama	In (A)	Bağlantı tipi	DIN tipi	Referans	Fiyat (TL)
----------	--------	---------------	----------	----------	------------

## Sigortalı yük ayırıcılar

ISFT100N	100	Kablo bağlantı	0	<a href="#">LV480750</a>	3.298,00
ISFT100	100/160	Kablo bağlantı	0	<a href="#">LV480800</a>	2.588,00
ISFT160	160	Kablo bağlantı	000/00	<a href="#">LV480802</a>	2.785,00
ISFT100N	100	60 mm baraya askı	0	<a href="#">LV480751</a>	3.904,00
ISFT100N	100	60 mm baraya askı	0	<a href="#">LV480752</a>	3.730,00
ISFT160	160	60mm baraya askı	000/00	<a href="#">LV480803</a>	5.372,00
ISFT250	250	60mm baraya askı	1	<a href="#">LV480805</a>	12.070,00
ISFT400	400	60mm baraya askı	2	<a href="#">LV480807</a>	16.898,00
ISFT160	160	M8 konnektörlü	000/00	<a href="#">LV480801</a>	2.659,00
ISFT250	250	M10 konnektörlü	1	<a href="#">LV480804</a>	7.038,00
ISFT400	400	M10 konnektörlü	2	<a href="#">LV480806</a>	9.112,00
ISFT630	630	M10 konnektörlü	3	<a href="#">LV480808</a>	12.818,00

## Sigortalı yük ayırıcı aksesuarları

ISFT160 için için yan şerit (çerçeve yerine gelmiştir, her ayırıcı için 2 adet kullanılır)	<a href="#">LV480817</a>	238,00
ISFT250/400/630 için için yan şerit (çerçeve yerine gelmiştir, her ayırıcı için 2 adet kullanılır)	<a href="#">LV480832</a>	279,00

## Sigortalı yük ayırıcılar

GSD63	40-63	<a href="#">LV481403</a>	7.140,00
GSD160	160	<a href="#">LV481423</a>	7.650,00
GSD250	200-250	<a href="#">LV481433</a>	14.280,00
GSD400	400	<a href="#">LV481443</a>	22.270,00
GSD630	630	<a href="#">LV481453</a>	43.588,00
GSD800	800	<a href="#">LV481463</a>	62.730,00

## Sigortalı yük ayırıcı aksesuarları

Siyah uzatılmış kol GS 400A'e kadar	<a href="#">GS2AHT530</a>	3.842,00
Siyah uzatılmış dönen kol, GSD630-800 için	<a href="#">GS2AH550</a>	5.508,00
Siyah uzatılmış dönen kol, GSD1250 için	<a href="#">GS2AH570</a>	6.596,00
Şaft 50..400A 10x10 200mm	<a href="#">GS2AE22</a>	1.397,40

GSD serisinde;

Kısa şaft, yük ayırıcı ile birlikte gönderilir. Kumanda kolu, ayrı sipariş edilmelidir.

Uzatmalı kumanda kolları için ise uzun şaft ve kumanda kolu, ayrı ayrı sipariş edilmelidir.

## Sigortalı yük ayırıcılar (Dikey Tip)

ISFL160	160	60 mm baraya askılı downstream dağıtım	00/000	<a href="#">LV480850</a>	5.406,00
ISFL160	160	60 mm baraya askılı upstream dağıtım	00/000	<a href="#">LV480851</a>	5.406,00
ISFL160	160	100 mm baraya doğrudan bağlantı	00/000	<a href="#">LV480852</a>	4.852,00
ISFL250	250	185 mm baraya bağlantı	1	<a href="#">LV480856</a>	13.090,00
ISFL400	400	185 mm baraya bağlantı	2	<a href="#">LV480857</a>	13.328,00
ISFL630	630	185 mm baraya bağlantı	3	<a href="#">LV480858</a>	15.232,00

## Sigortalı yük ayırıcılar (Dikey tip tek kutup ayrılmalı)

ISFL160	160	185 mm baraya bağlantı	00/000	<a href="#">LV480900</a>	11.526,00
ISFL250	250	185 mm baraya bağlantı	1	<a href="#">LV480901</a>	13.872,00
ISFL400	400	185 mm baraya bağlantı	2	<a href="#">LV480902</a>	14.144,00
ISFL630	630	185 mm baraya bağlantı	3	<a href="#">LV480903</a>	14.960,00

## Sigortalı yük ayırıcı aksesuarları

ISFL160, 185 mm baraya bağlantı için adaptasyon plakası	<a href="#">LV480854</a>	1.357,00
ISFL160, 185 mm baraya 2 adet cihaz bağlantısı için adaptasyon plakası	<a href="#">LV480855</a>	2.472,00



ISFT Gösterim Şeması



49825

E3



GS2AHT530



LV481463



ISFL Gösterim Şeması



LV480852



LV480903

# ComPact INS/INV - Yük Ayırıcılar

40-2500A

Life Is On

Schneider  
Electric

## ComPact INS (Siyah)



INS160



INS250



INS400

Tip	Anma akımı In (A)	Kısa devre kapama kap. I cm (kA tepe)	Referans	Fiyat (TL)
<b>3 kutup</b>				
INS40	40	15	28900	2.214,00
INS63	63	15	28902	2.278,00
INS80	80	5	28904	2.652,00
INS100	100	20	28908	2.870,00
INS125	125	20	28910	3.591,00
INS160	160	20	28912	4.029,00
INS250	250	30	31106	7.684,00
INS400	400	50	31110	12.784,00
INS630	630	50	31114	14.484,00
INS800	800	75	31330	42.024,00
INS1000	1000	75	31332	43.418,00
INS1250	1250	75	31334	49.130,00
INS1600	1600	75	31336	53.312,00
INS2000	2000	105	31338	104.584,00
INS2500	2500	105	31340	106.760,00

## ComPact INS/INV - Yardımcı Donanımlar (Siyah)

### Döner kurma kolları

Önden uzatmalı döner kurma kolu	INS40-INS160	LV428941	1.116,00
Yandan uzatmalı döner kurma kolu	INS40-INS160	28943	1.180,00
Önden uzatmalı döner kurma kolu	INS250	LV431050	1.840,00
Yandan uzatmalı döner kurma koluna dönüştürme aksesuarı <sup>(2)</sup>	INS250	31054	1.109,00
Yandan uzatmalı döner kurma kolu <sup>(2)</sup>	INS250	31057	1.265,00
Önden uzatmalı döner kurma kolu	INS400-630	31052	4.012,00
Önden uzatmalı döner kurma kolu, kısa şaft	INS630b-INS2500	31288	5.610,00

<sup>(1)</sup> 4 kutuplu ve kontak konumu görülebilir tipler için firmamıza danışınız.

<sup>(2)</sup> INS250'de yandan uzatmalı döner kurma kolu için 31054 ve 31057 referansları birlikte sipariş edilmelidir.

## ComPact INS (Kırmızı-Sarı)



INS160



INS250

Tip	Anma akımı In (A)	Kısa devre kapama kap. I cm (kA tepe)	Referans	Fiyat (TL)
<b>3 kutup</b>				
INS40	40	15	28916	2.248,00
INS63	63	15	28918	2.285,00
INS80	80	15	28920	2.720,00
INS100	100	20	28924	2.884,00
INS125	125	20	28926	3.591,00
INS160	160	20	28928	4.104,00
INS250	250	30	31126	7.242,00

## ComPact INS/INV - Yardımcı Donanımlar (Kırmızı-Sarı)

### Döner kurma kolları (Kırmızı kolu ve sarı zemini)

Önden uzatmalı döner kurma kolu	INS40-INS160	LV428942	1.143,00
Yandan uzatmalı döner kurma kolu	INS40-INS160	28944	1.204,00
Önden uzatmalı döner kurma kolu	INS250	LV431051	1.983,00
Yandan uzatmalı döner kurma koluna dönüştürme aksesuarı <sup>(2)</sup>	INS250	31054	1.109,00
Yandan uzatmalı döner kurma kolu <sup>(2)</sup>	INS250	31058	1.904,00

<sup>(1)</sup> 4 kutuplu ve kontak konumu görülebilir tipler için firmamıza danışınız.

<sup>(2)</sup> INS250'de yandan uzatmalı döner kurma kolu için 31054 ve 31058 referansları birlikte sipariş edilmelidir.

## ComPact INS/INV - Elektriksel Donanımlar

### Yardımcı kontaklar

OF/CAF/CAO kontak	29450	1.296,00
OF/CAF/CAO kontak (küçük yükler için)	29452	1.296,00

29450 ve 29452 kontakları, yerleştirildiği kontak yuvasına göre işlev yüklenir.

29452, küçük yükleri enerjilendirme amacıyla özelleşmiş bir kontaklıdır. (Örn; PLC)

"CAO" yük ayırıcının açması, "CAF" ise yük ayırıcının kapaması öncesi erken sinyal veren kontaklıdır.

## ComPact INS/INV - Yük Transfer Aksesuarları

### Döner Kol için mekanik kilitleme

Uzatmalı döner kollu yük ayırıcılar için	INS40-INS160	28953	2.734,00
Doğrudan ya da uzatmalı döner kollu yük ayırıcılar için	INS250/100-INS250	31073	4.920,00
	INS630/320-INS630	31074	5.746,00

### Mekanik kilitleme

Kilit adaptörü (Her bir yük ayırıcı için 1 adet sipariş edilir)	INS250/100-INS250	31087	1.153,00
	INS630b-INS2500	31291	1.153,00
2 kilit göbeği + 1 anahtar	RONIS	41950	5.440,00
	PROFALUX	42878	5.440,00



**Kompakt Şalterler**

**Kaçak Akım Koruma ve  
İzolasyon İzleme  
Çözümleri**



İhtiyacınıza Uygun  
Eksiksiz Çözüm



[se.com/tr](http://se.com/tr)

Life Is On

**Schneider**  
Electric



## ComPacT Yeni Nesil Kompakt Şalterler



ComPacT™  
Kompakt Şalterler

Yeni nesil güvenilir ComPacT şalter ürün ailesi gelişmiş performans ve kurulum kolaylığı sunar.

- Şalter ve panoların kablosuz özellikleri ve kolay yükseltilmesi sayesinde rekabet avantajı elde edin.
- Yeni ergonomik ve şeffaf ön kapak tasarımı sayesinde kolay kurulumu deneyimleyin.
- Vidasız tak ve çalıştır yardımcı donanımları sayesinde montaj ve kurulum sürelerini kısaltın.



## Yeni Nesil ComPacT

Yeni, anlamlı ve daha sade ticari referanslar

Eski referans:  
LV429630

Yeni referans: **C 10 F 3 TM 100**  
NSX 100 36kA 3P3D TMD 100A

Tip	Kasa	Kesme Kapasitesi Icu (kA)	Kutup Sayısı	Trip Ünitesi	Anma Akımı In (A)	Son Ek
C = NSX	11 = 100m	E = 16kA	1 = 1P	TM = TMD	016 = 16	L = Everlink
C = NSXm	12 = 160m	B = 25kA	2 = 2P	MA = MA	020 = 20	B = Bara
	10 = 100	F = 36kA	3 = 3P3D	MG = TMG	025 = 25	F = Sabit
	16 = 160	N = 50kA	4 = 4P4D	1M = 1.3M	030 = 30	D = DC
	25 = 250	H = 70kA	6 = 4P3D	2D = 2.2	040 = 40	S = Ayırıcı
	40 = 400	S = 100kA		2D = 2.3	050 = 50	DP = DC PV
	63 = 630	L = 150kA		4V = 4.1	063 = 63	
		...		4V = 4.2	080 = 80	Aksesuarlar
				5E = 5.2E	100 = 100	T=Yeni Tasarım
				5E = 5.3E	...	
				6E = 6.3E		



# ComPact NSX

100 - 630A

Life Is On

Schneider  
Electric

Tip		Kesme kap. Icu (kA)	Anma akımı In(A)	Termik ayar sahası Ir	Referans	Yeni ComPact Referans	Fiyat (TL)
<b>Termik Manyetik Korumalı</b>							
<b>3 kutup, 380 V AC</b>							
NSX100F	TM16D	36	16	12-16	LV429637	C10F3TM016	6.460,00
	TM25D	36	25	18-25	LV429636	C10F3TM025	6.460,00
	TM32D	36	32	23-32	LV429635	C10F3TM032	6.460,00
	TM40D	36	40	28-40	LV429634	C10F3TM040	6.460,00
	TM50D	36	50	35-50	LV429633	C10F3TM050	6.460,00
	TM63D	36	63	45-63	LV429632	C10F3TM063	6.460,00
	TM80D	36	80	56-80	LV429631	C10F3TM080	6.460,00
	TM100D	36	100	70-100	LV429630	C10F3TM100	6.460,00
NSX100N	TM16D	50	16	12-16	LV429847	C10N3TM016	7.004,00
	TM25D	50	25	18-25	LV429846	C10N3TM025	7.004,00
	TM32D	50	32	23-32	LV429845	C10N3TM032	7.004,00
	TM40D	50	40	28-40	LV429844	C10N3TM040	7.004,00
	TM50D	50	50	35-50	LV429843	C10N3TM050	7.004,00
	TM63D	50	63	45-63	LV429842	C10N3TM063	7.004,00
	TM80D	50	80	56-80	LV429841	C10N3TM080	7.004,00
	TM100D	50	100	70-100	LV429840	C10N3TM100	7.004,00
NSX100H	TM16D	70	16	12-16	LV429677	C10H3TM016	8.024,00
	TM25D	70	25	18-25	LV429676	C10H3TM025	8.024,00
	TM32D	70	32	23-32	LV429675	C10H3TM032	8.024,00
	TM40D	70	40	28-40	LV429674	C10H3TM040	8.024,00
	TM50D	70	50	35-50	LV429673	C10H3TM050	8.024,00
	TM63D	70	63	45-63	LV429672	C10H3TM063	8.024,00
	TM80D	70	80	56-80	LV429671	C10H3TM080	8.024,00
	TM100D	70	100	70-100	LV429670	C10H3TM100	8.024,00
NSX160F	TM125D	36	125	88-125	LV430631	C16F3TM125	7.684,00
	TM160D	36	160	112-160	LV430630	C16F3TM160	7.820,00
NSX160N	TM125D	50	125	88-125	LV430841	C16N3TM125	7.888,00
	TM160D	50	160	112-160	LV430840	C16N3TM160	8.126,00
NSX160H	TM125D	70	125	88-125	LV430671	C16H3TM125	8.908,00
	TM160D	70	160	112-160	LV430670	C16H3TM160	9.180,00
NSX250F	TM200D	36	200	140-200	LV431631	C25F3TM200	10.268,00
	TM250D	36	250	175-250	LV431630	C25F3TM250	10.268,00
NSX250N	TM200D	50	200	140-200	LV431831	C25N3TM200	11.832,00
	TM250D	50	250	175-250	LV431830	C25N3TM250	11.832,00
NSX250H	TM200D	70	200	140-200	LV431671	C25H3TM200	13.396,00
	TM250D	70	250	175-250	LV431670	C25H3TM250	13.396,00
<b>MicroLogic Korumalı</b>							
<b>3 kutup, 380 V AC</b>							
NSX100F	MicroLogic 2.2	36	40	18-40	LV429772	C10F32D040	11.832,00
	MicroLogic 2.2	36	100	40-100	LV429770	C10F32D100	11.832,00
	MicroLogic 5.2E	36	100	40-100	LV429102ML52E	C10F35E100	23.664,00
NSX100N	MicroLogic 2.2	50	40	18-40	LV429797	C10N32D040	11.730,00
	MicroLogic 2.2	50	100	40-100	LV429795	C10N32D100	11.730,00
	MicroLogic 5.2E	50	100	40-100	LV429103ML52E	C10N35E100	26.180,00
NSX160F	MicroLogic 2.2	36	160	63-160	LV430770	C16F32D160	11.900,00
	MicroLogic 5.2E	36	160	63-160	LV430162ML52E	C16F35E160	26.554,00
NSX160N	MicroLogic 2.2	50	160	63-160	LV430775	C16N32D160	13.362,00
	MicroLogic 5.2E	50	160	63-160	LV430163ML52E	C16N35E160	27.812,00
NSX250F	MicroLogic 2.2	36	250	100-250	LV431770	C25F32D250	14.926,00
	MicroLogic 5.2E	36	250	100-250	LV431252ML52E	C25F35E250	28.798,00
NSX250N	MicroLogic 2.2	50	250	100-250	LV431870	C25N32D250	15.130,00
	MicroLogic 5.2E	50	250	100-250	LV431253ML52E	C25N35E250	29.172,00
NSX400F	MicroLogic 2.3	36	400	160-400	LV432676	C40F32D400	28.798,00
	MicroLogic 5.3E	36	400	160-400	LV432402ML53E	C40F35E400	36.822,00
	MicroLogic 2.3	50	400	160-400	LV432693	C40N32D400	31.484,00
NSX400N	MicroLogic 5.3E	50	400	160-400	LV432403ML53E	C40N35E400	40.936,00
	MicroLogic 6.3E	50	400	160-400	LV432403ML63E	C40N36E400	44.608,00
	MicroLogic 2.3	70	400	160-400	LV432695	C40H32D400	35.666,00
NSX400H	MicroLogic 5.3E	70	400	160-400	LV432404ML53E	C40H35E400	46.070,00
	MicroLogic 6.3E	70	400	160-400	LV432404ML63E	C40H36E400	55.556,00
	MicroLogic 2.3	36	630	250-630	LV432876	C63F32D630	37.978,00
NSX630F	MicroLogic 5.3E	36	630	250-630	LV432813ML53E	C63F35E630	46.206,00
	MicroLogic 2.3	50	630	250-630	LV432893	C63N32D630	43.690,00
NSX630N	MicroLogic 5.3E	50	630	250-630	LV432803ML53E	C63N35E630	48.076,00
	MicroLogic 6.3E	50	630	250-630	LV432803ML63E	C63N36E630	53.890,00
	MicroLogic 2.3	70	630	250-630	LV432895	C63H32D630	49.368,00
NSX630H	MicroLogic 5.3E	70	630	250-630	LV432804ML53E	C63H35E630	55.556,00
	MicroLogic 6.3E	70	630	250-630	LV432804ML63E	C63H36E630	63.002,00

Not: Ticari hayatı sonlanan olan eski seri LV4\* ile başlayan şalterler yerine birebir muadil olan Yeni ComPact referanslardan seçiminizi yapabilirsiniz.  
Liste fiyatı Yeni ComPact şalterler için belirtilmiştir.

# ComPacT NSX

100 - 630A

Life Is On

Schneider  
Electric



C16H6TM125



C40N42D400



C40N45E400

Tip		Kesme kap. Icu (kA)	Anma akımı In(A)	Termik ayar sahası Ir	Referans	Yeni ComPacT Referans	Fiyat (TL)
-----	--	---------------------	------------------	-----------------------	----------	-----------------------	------------

### Termik Manyetik Korumalı 4 kutup, 380 V AC (4P3D Koruma)

NSX100F	TM16D	36	16	12-16	LV429647	<a href="#">C10F6TM016</a>	8.126,00
	TM25D	36	25	18-25	LV429646	<a href="#">C10F6TM025</a>	8.126,00
	TM32D	36	32	23-32	LV429645	<a href="#">C10F6TM032</a>	8.126,00
	TM40D	36	40	28-40	LV429644	<a href="#">C10F6TM040</a>	8.126,00
	TM50D	36	50	35-50	LV429643	<a href="#">C10F6TM050</a>	8.126,00
	TM63D	36	63	45-63	LV429642	<a href="#">C10F6TM063</a>	8.126,00
	TM80D	36	80	56-80	LV429641	<a href="#">C10F6TM080</a>	8.500,00
NSX100N	TM100D	36	100	70-100	LV429640	<a href="#">C10F6TM100</a>	9.078,00
	TM16D	50	16	12-16	LV429857	<a href="#">C10N6TM016</a>	8.874,00
	TM25D	50	25	18-25	LV429856	<a href="#">C10N6TM025</a>	8.874,00
	TM32D	50	32	23-32	LV429855	<a href="#">C10N6TM032</a>	8.874,00
	TM40D	50	40	28-40	LV429854	<a href="#">C10N6TM040</a>	8.874,00
	TM50D	50	50	35-50	LV429853	<a href="#">C10N6TM050</a>	8.874,00
	TM63D	50	63	45-63	LV429852	<a href="#">C10N6TM063</a>	8.874,00
NSX100H	TM80D	50	80	56-80	LV429851	<a href="#">C10N6TM080</a>	9.554,00
	TM100D	50	100	70-100	LV429850	<a href="#">C10N6TM100</a>	10.268,00
	TM16D	70	16	12-16	LV429687	<a href="#">C10H6TM016</a>	9.520,00
	TM25D	70	25	18-25	LV429686	<a href="#">C10H6TM025</a>	9.520,00
	TM32D	70	32	23-32	LV429685	<a href="#">C10H6TM032</a>	9.520,00
	TM40D	70	40	28-40	LV429684	<a href="#">C10H6TM040</a>	9.520,00
	TM50D	70	50	35-50	LV429683	<a href="#">C10H6TM050</a>	9.520,00
NSX160F	TM63D	70	63	45-63	LV429682	<a href="#">C10H6TM063</a>	9.520,00
	TM80D	70	80	56-80	LV429681	<a href="#">C10H6TM080</a>	9.962,00
	TM100D	70	100	70-100	LV429680	<a href="#">C10H6TM100</a>	10.608,00
	TM125D	36	125	88-125	LV430641	<a href="#">C16F6TM125</a>	13.362,00
	TM160D	36	160	112-160	LV430640	<a href="#">C16F6TM160</a>	15.028,00
	TM125D	50	125	88-125	LV430851	<a href="#">C16N6TM125</a>	15.334,00
	TM160D	50	160	112-160	LV430850	<a href="#">C16N6TM160</a>	17.272,00
NSX160H	TM125D	70	125	88-125	LV430681	<a href="#">C16H6TM125</a>	17.306,00
	TM160D	70	160	112-160	LV430680	<a href="#">C16H6TM160</a>	19.550,00
NSX250F	TM200D	36	200	140-200	LV431641	<a href="#">C25F6TM200</a>	17.850,00
	TM250D	36	250	175-250	LV431640	<a href="#">C25F6TM250</a>	17.850,00
NSX250N	TM200D	50	200	140-200	LV431841	<a href="#">C25N6TM200</a>	20.536,00
	TM250D	50	250	175-250	LV431840	<a href="#">C25N6TM250</a>	20.536,00
NSX250H	TM200D	70	200	140-200	LV431681	<a href="#">C25H6TM200</a>	23.256,00
	TM250D	70	250	175-250	LV431680	<a href="#">C25H6TM250</a>	23.256,00

### MicroLogic Korumalı 4 kutup, 380 V AC

F2

NSX400F	MicroLogic 2,3	36	400	160-400	LV432677	<a href="#">C40F42D400</a>	40.324,00
	MicroLogic 5,3 E	36	400	160-400	LV432407ML53E	<a href="#">C40F45E400</a>	50.762,00
NSX400N	MicroLogic 2,3	50	400	160-400	LV432694	<a href="#">C40N42D400</a>	46.342,00
	MicroLogic 5,3 E	50	400	160-400	LV432408ML53E	<a href="#">C40N45E400</a>	51.340,00
NSX400H	MicroLogic 6,3 E	50	400	160-400	LV432408ML63E	<a href="#">C40N46E400</a>	60.996,00
	MicroLogic 2,3	70	400	160-400	LV432696	<a href="#">C40H42D400</a>	52.360,00
NSX630F	MicroLogic 5,3 E	70	400	160-400	LV432409ML53E	<a href="#">C40H45E400</a>	62.526,00
	MicroLogic 6,3 E	70	400	160-400	LV432409ML63E	<a href="#">C40H46E400</a>	78.540,00
NSX630N	MicroLogic 2,3	36	630	250-630	LV432877	<a href="#">C63F42D630</a>	48.416,00
	MicroLogic 5,3 E	36	630	250-630	LV432807ML53E	<a href="#">C63F45E630</a>	62.526,00
NSX630H	MicroLogic 2,3	50	630	250-630	LV432894	<a href="#">C63N42D630</a>	55.658,00
	MicroLogic 5,3 E	50	630	250-630	LV432808ML53E	<a href="#">C63N45E630</a>	63.614,00
NSX630H	MicroLogic 6,3 E	50	630	250-630	LV432808ML63E	<a href="#">C63N46E630</a>	72.182,00
	MicroLogic 2,3	70	630	250-630	LV432896	<a href="#">C63H42D630</a>	62.934,00
NSX630H	MicroLogic 5,3 E	70	630	250-630	LV432809ML53E	<a href="#">C63H45E630</a>	79.050,00
	MicroLogic 6,3 E	70	630	250-630	LV432809ML63E	<a href="#">C63H46E630</a>	90.474,00

Not: Farklı kesme kapasiteleri ve farklı MicroLogic korumalı üniteler için 444 30 30 Müşteri Destek Merkezi'ni arayınız.

ComPacT NSX MicroLogic 5/6 E kontrol ünitelerinin ölçülerini yapabildiği elektriksel değerlerin tümünü listenin en arkasındaki MicroLogic Panorama sayfasında görebilirsiniz.

Not: Ticari hayatı sonlanan olan eski seri LV4\* ile başlayan şalterler yerine birebir muadili olan Yeni ComPacT referanslardan seçiminizi yapabilirsiniz.

Liste fiyatı Yeni ComPacT şalterler için belirtilmiştir.

# ComPacT NSX - 690V

100 - 630A

Life Is On

Schneider  
Electric



C25W3TM250

Tip		Kesme Kap Icu(kA)	Anma Akımı In(A)	Termik Ayar Sahası Ir	Referans	Yeni ComPacT Referans	Fiyat (TL)
<b>Termik Manyetik Korumalı</b>							
<b>3 Kutup 690 V</b>							
NSX100R	TM40D	45	40	28-40	LV433200	<a href="#">C10R3TM040</a>	19.346,00
	TM50D	45	50	35-50	LV433202	<a href="#">C10R3TM050</a>	19.346,00
	TM63D	45	63	45-63	LV433204	<a href="#">C10R3TM063</a>	19.346,00
	TM80D	45	80	56-80	LV433206	<a href="#">C10R3TM080</a>	19.346,00
	TM100D	45	100	70-100	LV433208	<a href="#">C10R3TM100</a>	19.346,00
NSX250R	TM125D	45	125	88-125	LV433470	<a href="#">C25R3TM125</a>	24.140,00
	TM160D	45	160	112-160	LV433472	<a href="#">C25R3TM160</a>	24.922,00
NSX250R	TM200D	45	200	140-200	LV433474	<a href="#">C25R3TM200</a>	29.002,00
	TM250D	45	250	175-250	LV433476	<a href="#">C25R3TM250</a>	29.002,00
NSX100HB1	TM40D	75	40	28-40	LV433210	<a href="#">C10V3TM040</a>	22.236,00
	TM50D	75	50	35-50	LV433212	<a href="#">C10V3TM050</a>	22.236,00
	TM63D	75	63	45-63	LV433214	<a href="#">C10V3TM063</a>	22.236,00
	TM80D	75	80	56-80	LV433216	<a href="#">C10V3TM080</a>	22.236,00
NSX160HB1	TM100D	75	100	70-100	LV433218	<a href="#">C10V3TM100</a>	22.236,00
	TM125D	75	125	88-125	LV433478	<a href="#">C25V3TM125</a>	27.744,00
NSX250HB1	TM160D	75	160	112-160	LV433480	<a href="#">C25V3TM160</a>	28.628,00
	TM200D	75	200	140-200	LV433482	<a href="#">C25V3TM200</a>	33.320,00
NSX250HB1	TM250D	75	250	175-250	LV433484	<a href="#">C25V3TM250</a>	33.320,00
	TM63D	100	63	45-63	LV433224	<a href="#">C10W3TM063</a>	25.568,00
NSX100HB2	TM80D	100	80	56-80	LV433226	<a href="#">C10W3TM080</a>	25.568,00
	TM100D	100	100	70-100	LV433228	<a href="#">C10W3TM100</a>	25.568,00
	TM125D	100	125	88-125	LV433486	<a href="#">C25W3TM125</a>	31.926,00
NSX160HB2	TM160D	100	160	112-160	LV433488	<a href="#">C25W3TM160</a>	32.912,00
	TM200D	100	200	140-200	LV433490	<a href="#">C25W3TM200</a>	38.318,00
NSX250HB2	TM250D	100	250	175-250	LV433492	<a href="#">C25W3TM250</a>	38.318,00
	<b>MicroLogic Korumalı</b>						
<b>3 Kutup 690 V</b>							
NSX 400R	MicroLogic 2.3	45	400	160-400	LV433602	<a href="#">C40R32D400</a>	71.196,00
	MicroLogic 5.3	45	400	160-400	LV433606	<a href="#">C40R35E400</a>	109.310,00
	MicroLogic 6.3	45	400	160-400	LV433608	<a href="#">C40R36E400</a>	133.722,00
NSX 630R	MicroLogic 2.3	45	630	250-630	LV433700	<a href="#">C63R32D630</a>	96.424,00
	MicroLogic 5.3	45	630	250-630	LV433704	<a href="#">C63R35E630</a>	129.608,00
	MicroLogic 6.3	45	630	250-630	LV433706	<a href="#">C63R36E630</a>	148.580,00
NSX 400HB1	MicroLogic 2.3	75	400	160-400	LV433622	<a href="#">C40V32D400</a>	81.872,00
	MicroLogic 5.3	75	400	160-400	LV433626	<a href="#">C40V35E400</a>	125.698,00
	MicroLogic 6.3	75	400	160-400	LV433628	<a href="#">C40V36E400</a>	153.748,00
NSX 630HB1	MicroLogic 2.3	75	630	250-630	LV433720	<a href="#">C63V32D630</a>	110.874,00
	MicroLogic 5.3	75	630	250-630	LV433724	<a href="#">C63V35E630</a>	149.022,00
	MicroLogic 6.3	75	630	250-630	LV433726	<a href="#">C63V36E630</a>	170.816,00
NSX 400HB2	MicroLogic 2.3	100	400	160-400	LV433642	<a href="#">C40W32D400</a>	94.112,00
	MicroLogic 5.3	100	400	160-400	LV433646	<a href="#">C40W35E400</a>	144.568,00
	MicroLogic 6.3	100	400	160-400	LV433648	<a href="#">C40W36E400</a>	176.834,00
NSX 630HB2	MicroLogic 2.3	100	630	250-630	LV433740	<a href="#">C63W32D630</a>	127.500,00
	MicroLogic 5.3	100	630	250-630	LV433744	<a href="#">C63W35E630</a>	171.394,00
	MicroLogic 6.3	100	630	250-630	LV433746	<a href="#">C63W36E630</a>	196.452,00

F3

Not: Ticari hayatı sonlanan olan eski seri LV4\* ile başlayan şalterler yerine birebir muadili olan Yeni ComPacT referanslardan seçiminizi yapabilirsiniz.  
Liste fiyatı Yeni ComPacT şalterler için belirtilmiştir.

# ComPacT NSX - 690V

100 - 630A

Life Is On

Schneider  
Electric



C40R45E400

Tip		Kesme Kap Icu(kA)	Anma Akımı In(A)	Termik Ayar Sahası Ir	Referans	Yeni ComPacT Referans	Fiyat (TL)
<b>Termik Manyetik Korumalı</b>							
<b>4 Kutup 690 V</b>							
NSX100R	TM40D	45	40	28-40	LV433201	C10R4TM040	24.140,00
	TM50D	45	50	35-50	LV433203	C10R4TM050	24.140,00
	TM63D	45	63	45-63	LV433205	C10R4TM063	24.140,00
	TM80D	45	80	56-80	LV433207	C10R4TM080	24.140,00
	TM100D	45	100	70-100	LV433209	C10R4TM100	24.140,00
NSX250R	TM125D	45	125	88-125	LV433471	C25R4TM125	30.192,00
	TM160D	45	160	112-160	LV433473	C25R4TM160	31.076,00
NSX250R	TM200D	45	200	140-200	LV433475	C25R4TM200	36.210,00
	TM250D	45	250	175-250	LV433477	C25R4TM250	36.210,00
NSX100HB1	TM40D	75	40	28-40	LV433211	C10V4TM040	27.812,00
	TM50D	75	50	35-50	LV433213	C10V4TM050	27.812,00
	TM63D	75	63	45-63	LV433215	C10V4TM063	27.812,00
	TM80D	75	80	56-80	LV433217	C10V4TM080	27.812,00
	TM100D	75	100	70-100	LV433219	C10V4TM100	27.812,00
NSX160HB1	TM125D	75	125	88-125	LV433479	C25V4TM125	34.680,00
	TM160D	75	160	112-160	LV433481	C25V4TM160	35.768,00
NSX250HB1	TM200D	75	200	140-200	LV433483	C25V4TM200	41.650,00
	TM250D	75	250	175-250	LV433485	C25V4TM250	41.650,00
NSX100HB2	TM63D	100	63	45-63	LV433225	C10W4TM063	
	TM80D	100	80	56-80	LV433227	C10W4TM080	34.850,00
	TM100D	100	100	70-100	LV433229	C10W4TM100	34.850,00
NSX160HB2	TM125D	100	125	88-125	LV433487	C25W4TM125	39.882,00
	TM160D	100	160	112-160	LV433489	C25W4TM160	41.140,00
NSX250HB2	TM200D	100	200	140-200	LV433491	C25W4TM200	47.906,00
	TM250D	100	250	175-250	LV433493	C25W4TM250	47.906,00
<b>MicroLogic Korumalı</b>							
<b>4 Kutup 690 V</b>							
<b>F4</b>							
NSX 400R	MicroLogic 2.3	45	400	160-400	LV433603	C40R42D400	88.978,00
	MicroLogic 5.3	45	400	160-400	LV433607	C40R45E400	136.646,00
	MicroLogic 6.3	45	400	160-400	LV433609	C40R46E400	167.144,00
NSX 630R	MicroLogic 2.3	45	630	250-630	LV433701	C63R42D630	120.530,00
	MicroLogic 5.3	45	630	250-630	LV433705	C63R45E630	161.976,00
	MicroLogic 6.3	45	630	250-630	LV433707	C63R46E630	185.708,00
NSX 400HB1	MicroLogic 2.3	75	400	160-400	LV433623	C40V42D400	102.306,00
	MicroLogic 5.3	75	400	160-400	LV433627	C40V45E400	157.148,00
	MicroLogic 6.3	75	400	160-400	LV433629	C40V46E400	192.202,00
NSX 630HB1	MicroLogic 2.3	75	630	250-630	LV433721	C63V42D630	138.618,00
	MicroLogic 5.3	75	630	250-630	LV433725	C63V45E630	186.286,00
	MicroLogic 6.3	75	630	250-630	LV433727	C63V46E630	213.554,00
NSX 400HB2	MicroLogic 2.3	100	400	160-400	LV433643	C40W42D400	117.640,00
	MicroLogic 5.3	100	400	160-400	LV433647	C40W45E400	180.710,00
	MicroLogic 6.3	100	400	160-400	LV433649	C40W46E400	221.034,00
NSX 630HB2	MicroLogic 2.3	100	630	250-630	LV433741	C63W42D630	159.392,00
	MicroLogic 5.3	100	630	250-630	LV433745	C63W45E630	214.234,00
	MicroLogic 6.3	100	630	250-630	LV433747	C63W46E630	245.548,00

Not: Ticari hayatı sonlanan olan eski seri LV4\* ile başlayan şalterler yerine birebir muadili olan Yeni ComPacT referanslardan seçiminizi yapabilirsiniz.  
Liste fiyatı Yeni ComPacT şalterler için belirtilmiştir.

# ComPact NSX

## Aksesuarlar

Life Is On

Schneider  
Electric



LV429387



LV432575



29450



LV429532



LV429299



TRV00121



LV434201



54444



TRV00210

Tip	Besleme gerilimi (VAC)	Referans	Yeni ComPact Referans	Fiyat (TL)
<b>Düşük gerilim bobini</b>				
NSX100-630 için MN bobini	220	LV429407	<a href="#">LV429407</a>	2.394,00
NSX100-630 için MN bobini	380	LV429408	<a href="#">LV429408</a>	2.394,00
<b>Açtırma bobinleri</b>				
NSX100-630 için MX bobini	220	LV429387	<a href="#">LV429387</a>	2.224,00
NSX100-630 için MX bobini	380	LV429388	<a href="#">LV429388</a>	2.224,00
<b>Nötr akım trafosu</b>				
3 kutup MicroLogic 6 kontrol üniteleri için nötr akım trafosu 25-100A		LV429521	<a href="#">LV429521</a>	8.908,00
3 kutup MicroLogic 6 kontrol üniteleri için nötr akım trafosu 150-250A		LV430563	<a href="#">LV430563</a>	8.908,00
3 kutup MicroLogic 6 kontrol üniteleri için nötr akım trafosu 400-630A		LV432575	<a href="#">LV432575</a>	12.138,00
<b>Motor mekanizmaları</b>				
MT100/160	220	LV429434	<a href="#">LV429434</a>	14.416,00
MT100/160 "Haberleşmeli Tip"	220	LV429441	<a href="#">LV429441</a>	23.324,00
MT250	220	LV431541	<a href="#">LV431541</a>	14.416,00
MT250 "Haberleşmeli Tip"	220	LV431549	<a href="#">LV431549</a>	22.202,00
MT250	380	LV431542	<a href="#">LV431542</a>	14.416,00
MT400/630	220	LV432641	<a href="#">LV432641</a>	38.556,00
MT400/630 "Haberleşmeli Tip"	220	LV432652	<a href="#">LV432652</a>	46.138,00
MT400/630	380	LV432642	<a href="#">LV432642</a>	38.556,00
<b>Yardımcı kontaklar</b>				
NSX100/630 için OF/SD/SDE/SDV kontak		29450	<a href="#">29450</a>	1.296,00
NSX100-250 TM/MA/Mic2 açtırma üniteleri için SDE adaptörü <sup>(1)</sup>		LV429451	<a href="#">LV429451</a>	942,00
NSX100/630 için erken kapama kontağı		LV429346	<a href="#">LV429346</a>	2.238,00
SDX mikrojistik uzak alarm modülü <sup>(2)</sup>		LV429532	<a href="#">LV429532</a>	8.500,00
<b>Montaj aksesuarları</b>				
Mandal NSX100/160/250 için ön yüz pano montaj çerçevesi		LV429317	<a href="#">LV429317</a>	691,00
Mandal NSX400/630 için ön yüz pano montaj çerçevesi		LV432558	<a href="#">LV432558</a>	871,00
Mandal Çerçevesi		LV429526	<a href="#">LV429526</a>	1.133,00
NSX100/160/250N/H/L, 3P bir adet kısa termin koruyucu		LV429515	<a href="#">LV429515</a>	742,00
NSX400/630N/H/L, 3P bir adet kısa termin koruyucu		LV432591	<a href="#">LV432591</a>	820,00
NSX100-250 için 6'lı faz bariyer seti		LV429329	<a href="#">LV429329</a>	480,00
NSX400/630 için 6'lı faz bariyer seti		LV432570	<a href="#">LV432570</a>	643,00
<b>Döner kurma kolları</b>				
NSX100-250 için doğrudan döner kurma kolu		LV429337	<a href="#">LV429337</a>	1.286,00
NSX400/630 için doğrudan döner kurma kolu		LV432597	<a href="#">LV432597</a>	1.785,00
NSX100-250 için uzatmalı döner kurma kolu		LV429338	<a href="#">LV429338</a>	794,00
NSX400/630 için uzatmalı döner kurma kolu		LV432598	<a href="#">LV432598</a>	962,00
<b>Kilitleme üniteleri</b>				
NSX100-250 döner kurma kolu 2 devre kesici için mekanik kilitleme ünitesi <sup>(3)</sup>		LV429369	<a href="#">LV429369</a>	2.128,00
NSX400/630 döner kurma kolu 2 devre kesici için mekanik kilitleme ünitesi <sup>(3)</sup>		LV432621	<a href="#">LV432621</a>	2.128,00
NSX100-250 mandallı 2 devre kesici için mekanik kilitleme ünitesi		LV429354	<a href="#">LV429354</a>	2.128,00
NSX400/630 mandallı 2 devre kesici için mekanik kilitleme ünitesi		LV432614	<a href="#">LV432614</a>	2.708,00
NSX100/630 için sökülebilir 3 asma kilit takılabilen mandal kilitleme aparatı		29370	<a href="#">29370</a>	544,00
<b>Soket kiti <sup>(4)</sup></b>				
NSX100/160/250 N/H/L, 3P için soket kiti w		LV429289	<a href="#">LV429289</a>	6.902,00
NSX400/630 N/H/L, 3P için soket kiti		LV432538	<a href="#">LV432538</a>	16.422,00
NSX100/160/250 N/H/L, 4P için soket kiti		LV429290	<a href="#">LV429290</a>	7.888,00
NSX400/630 N/H/L, 4P için soket kiti		LV432539	<a href="#">LV432539</a>	21.080,00
<b>Konnektör <sup>(4)</sup></b>				
NSX100-250 için hareketli konnektör		LV429274	<a href="#">LV429274</a>	514,00
NSX400/630 için hareketli konnektör		LV432523	<a href="#">LV432523</a>	891,00
NSX100-630 için sabit konnektör		LV429273	<a href="#">LV429273</a>	1.177,00
NSX100-250 için destek parçası		LV429275	<a href="#">LV429275</a>	398,00
NSX400/630 için destek parçası		LV432525	<a href="#">LV432525</a>	619,00
<b>Çekmece kiti</b>				
NSX100/160/250 N/H/L, 3P için çekmece kiti		LV429299	<a href="#">LV429299</a>	14.552,00
NSX400/630 N/H/L, 3P için çekmece kiti		LV432542	<a href="#">LV432542</a>	19.720,00
NSX100/160/250 N/H/L, 4P için çekmece kiti		LV429230	<a href="#">LV429230</a>	19.890,00
NSX400/630 N/H/L, 4P için çekmece kiti		LV432543	<a href="#">LV432543</a>	26.044,00

<sup>(1)</sup> Motor mekanizmalı ComPact NSX100/160/250'de, SDE yardımcı kontak kullanımı için SDE adaptörü siparişi gerekli değildir.

<sup>(2)</sup> MicroLogic'li ünitelerde SDX ya da MN/MX bobinlerinden biri seçilmelidir.

<sup>(3)</sup> Döner kurma kolları dahil değildir.

<sup>(4)</sup> Çekmece ve soketli tip devre kesicilerde ek yardımcı donanım varsa (motor, MX gibi) enerji bağlantıları için hareketli ve sabit bağlantı konnektörü gereklidir.

<sup>(5)</sup> FDM121NSX = TRV00121 + LV45444 + LV434202 + TRV00880 referanslarından oluşur.

Not: Ticari hayatı sonlanan olan eski seri LV4\* ile başlayan şalterler yerine birbir muadil olan Yeni ComPact referanslardan seçiminizi yapabilirsiniz.

Liste fiyatı Yeni ComPact şalterler için belirtilmiştir.



VigiPacT modülü  
ComPacT NSX

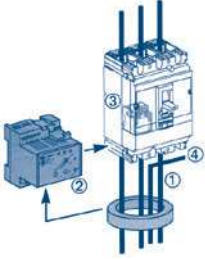

- ① Toroid
- ② Vigişer röle
- ③ MX bobini
- ④ Nötr



RH197M



Kapalı toroid A tipi



Parçalı toroid OA tipi



Vigilohm IMD-IM9-OL

Tip	Hassasiyet ayar sahası	Referans	Fiyat (TL)
<b>VigiPacT Toprak Kaçak Akım Koruma Modülleri</b>			
<b>3 kutup<sup>(1)</sup></b>	Vigi 200-440V 3P for NSX100/160	30 mA-10A	<a href="#">LV429488</a> 17.136,00
	Vigi 200-440V 3P for NSX250	30 mA-10 A	<a href="#">LV429492</a> 23.868,00
	Vigi 200-440V 3P for NSX400/630	300 mA-30 A	<a href="#">LV432464</a> 26.214,00
<b>3 kutup+nötr</b>	Vigi 200-440V 4P for NSX100/160	30 mA-10A	<a href="#">LV429489</a> 19.312,00
	Vigi 200-440V 4P for NSX250	30 mA-10 A	<a href="#">LV429493</a> 26.996,00
	Vigi 200-440V 4P for NSX400/630	300 mA-30 A	<a href="#">LV432465</a> 38.386,00

### Bağlantı aksesuarları

NSX100/250 için 4P Vigi modülünü 3P devre kesiciye bağlama ünitesi	<a href="#">LV429214</a>	5.984,00
NSX400/630 için 4P Vigi modülünü 3P devre kesiciye bağlama ünitesi	<a href="#">LV432457</a>	7.344,00

<sup>(1)</sup> Sadece nötr dağılımı olmayan motor devrelerinde kullanılır.

### Vigirex Kaçak Akım Koruma Röleleri <sup>(2) (4)</sup>

Tip	Hassasiyet ayar sahası	Montaj Tipi	Referans	Fiyat (TL)
RH10M	30 mA ani açma	DIN Ray Üzeri	<a href="#">56130</a>	6.596,00
	300 mA ani açma	DIN Ray Üzeri	<a href="#">56135</a>	6.596,00
RH21M	30 mA veya 300mA ani ya da 300mA 0-6 msn	DIN Ray Üzeri	<a href="#">56163</a>	8.568,00
RH99M	30 mA - 30 A ani - 4.5 sn	DIN Ray Üzeri	<a href="#">56173</a>	10.914,00
RH197M	30 mA - 30 A ani - 4.5 sn	DIN Ray Üzeri	<a href="#">56517</a>	12.172,00
RHU-S Standart (Haberleşmesiz)	30 mA - 30 A ani alarm ya da 0 - 4.5 sn gecikmeli	Pano Ön Yüzeyi	<a href="#">LV481001</a>	24.650,00
RHU Modbus	30 mA - 30 A ani alarm ya da 0 - 4.5 sn gecikmeli	Pano Ön Yüzeyi	<a href="#">LV481003</a>	25.670,00
RMH Modbus Erken Uyarı Alarmlı	30 mA - 30 A ani alarm ya da 0 - 4.5 sn gecikmeli	Pano Ön Yüzeyi	<a href="#">LV481004</a>	28.730,00
RM12T Multiplexer (Çoklayıcı - 12 nokta)		DIN Ray Üzeri	<a href="#">28566</a>	674,00

### Toroid Akım Trafoları (Vigirex kaçak akım röleleri ile birlikte kullanılmalıdır.)

Tip	Nominal akım (A)	İç çap / ölçüler (mm)	Maks. kesit / faz (mm <sup>2</sup> )	Referans	Fiyat (TL)
<b>Kapalı toroid A tipi</b>					
TA30	65	30	16	<a href="#">50437</a>	2.479,00
PA50	85	50	25	<a href="#">50438</a>	3.152,00
IA80	160	80	70	<a href="#">50439</a>	3.978,00
MA120	250	120	120	<a href="#">50440</a>	5.372,00
SA200	400	200	2 x 185	<a href="#">50441</a>	10.166,00
GA300	630	300	2 x 240	<a href="#">50442</a>	21.386,00
<b>Parçalı toroid OA tipi</b>					
TOA	160	46	50	<a href="#">50420</a>	23.222,00
TOA	250	110	240	<a href="#">50421</a>	42.738,00
<b>Dikdörtgen sensör</b>					
	800-1600	280 x 115	2 x 100 x 5 bara	<a href="#">56053</a>	102.714,00
			2 x 50 x 10 bara		
			4 x 240		
	2000-3200	470 x 160	2 x 125 x 10 bara	<a href="#">56054</a>	139.128,00

### Kaynak Toprak Dönüşü Sensörleri

Referans	Fiyat (TL)
MDGF Harici Toprak Hatası Sensörü	<a href="#">33579</a> 18.564,00

### Nötr Sensörleri

Tip	Referans	Fiyat (TL)
NS Harici Nötr Sensörü	630-1600	<a href="#">33576</a> 27.438,00
	1600b-3200	<a href="#">34036</a> 35.360,00
NT Harici Nötr Sensörü	630-1600	<a href="#">33576</a> 27.438,00
NW Harici Nötr Sensörü	400-2000	<a href="#">34035</a> 14.726,00
	1000-4000	<a href="#">34036</a> 35.360,00
	4000b-6300	<a href="#">48182</a> 16.889,00

### Vigilohm İzolasyon Hataları Kontrolü

Tip	Besleme gerilimi (V AC)	Referans	Fiyat (TL)
Yalıtım gözlem cihazı (ON-Line)	110 / 415 Vac - 50 / 60 Hz	<a href="#">IMD-IM9</a>	10.982,00
Motorlar için yalıtım gözlem cihazı (OFF-Line)	110 / 415 Vac - 50 / 60 Hz	<a href="#">IMD-IM9-OL</a>	12.138,00

IMD-IM9-OL:

<sup>(1)</sup> Sadece nötr dağılımı olmayan motor devrelerinde kullanılır.

<sup>(2)</sup> Toprak kaçak akım hatası nedeniyle açması istenen ComPacT devre kesici mutlaka MN veya MX gerilim bobini ile donatılmalıdır.

<sup>(3)</sup> 3 faz + nötr bakır kablo için.

<sup>(4)</sup> Raya montaj tiptir. Pano kapana montajlı modeller için 444 30 30 Müşteri Destek Merkezi'ni arayınız.

## Yeni ve Modernize Edilen Panolar için Kusursuz Çözüm

### PowerTag NSX

- Kompakt gövdesi ve kablosuz haberleşme özelliği sayesinde pano içcilik maliyetlerini en aza indirir.
- DIN rayında yer kaplamaz, şalter gövdesine direkt olarak entegre edilir.
- Pano içindeki kablo sayısını azaltır ve devreye alma süresini kısaltır.
- **Class 1** enerji ölçüm hassasiyetine sahiptir. (IEC 61557-12)



Referans	Tanım	Liste Fiyatı (EUR)
<a href="#">LV434021</a>	4P 250A ComPacT NSX kasası için	690,00
<a href="#">LV434020</a>	3P 250A ComPacT NSX kasası için	615,00
<a href="#">LV434023</a>	4P 630A ComPacT NSX kasası için	1.550,00
<a href="#">LV434022</a>	3P 630A ComPacT NSX kasası için	1.400,00

(1) PowerTag ürünleri EasyPact CVS şalterlere de takılabilir.





# ComPacT NSXm

16 - 160A

Life Is On

Schneider  
Electric

Tip	Kesme Kapasitesi Icu	Anma akımı In	Kutup Sayısı ve Koruması	Referans	Yeni ComPacT Referans	Fiyat (TL)
-----	----------------------	---------------	--------------------------	----------	-----------------------	------------

## Termik Manyetik Korumalı

### 4 Kutup 50 kA

TM16D	50kA	16A	4P/3D	LV426460	<a href="#">C11N6TM016B</a>	9.146,00
TM25D	50kA	25A	4P/3D	LV426461	<a href="#">C11N6TM025B</a>	9.146,00
TM32D	50kA	32A	4P/3D	LV426462	<a href="#">C11N6TM032B</a>	9.146,00
TM40D	50kA	40A	4P/3D	LV426463	<a href="#">C11N6TM040B</a>	9.146,00
TM50D	50kA	50A	4P/3D	LV426464	<a href="#">C11N6TM050B</a>	9.146,00
TM63D	50kA	63A	4P/3D	LV426465	<a href="#">C11N6TM063B</a>	9.146,00
TM80D	50kA	80A	4P/3D	LV426466	<a href="#">C11N6TM080B</a>	10.064,00
TM100D	50kA	100A	4P/3D	LV426467	<a href="#">C11N6TM100B</a>	10.744,00
TM125D	50kA	125A	4P/3D	LV426468	<a href="#">C12N6TM125B</a>	16.796,00
TM160D	50kA	160A	4P/3D	LV426469	<a href="#">C12N6TM160B</a>	18.904,00



## Aksesuarlar

### Elektriksel Aksesuarlar

Yardımcı kontaklar	OF/SD Kontak			LV426950	<a href="#">LV426950</a>	483,00
	SD Kontak (Kablolu)			LV426952	<a href="#">LV426952</a>	765,00
Bobinler	Açtırma Bobini MX 220-240V AC			LV426844	<a href="#">LV426844</a>	2.533,00
	Açtırma Bobini MX 380-415V AC			LV426846	<a href="#">LV426846</a>	2.533,00
	Düşük Gerilim Bobini MN 220-240V AC			LV426804	<a href="#">LV426804</a>	2.727,00
	Düşük Gerilim Bobini MN 380-415V AC			LV426806	<a href="#">LV426806</a>	2.727,00
	Açtırma Bobini MX 220-240V AC (Kablolu)			LV426864	<a href="#">LV426864</a>	2.782,00
	Açtırma Bobini MX 380-415V AC (Kablolu)			LV426866	<a href="#">LV426866</a>	2.782,00
	Düşük Gerilim Bobini MN 220-240V AC (Kablolu)			LV426824	<a href="#">LV426824</a>	2.989,00
Düşük Gerilim Bobini MN 380-415V AC (Kablolu)			LV426826	<a href="#">LV426826</a>	2.989,00	

### Terminal Koruyucular ve Kurma Kolları

Terminal Koruyucular	Uzun Terminal Koruyucu	3P		LV426912	<a href="#">LV426912</a>	701,00
		4P		LV426913	<a href="#">LV426913</a>	966,00
Kurma Kolları	Doğrudan döner kurma kolu	Siyah		LV426930	<a href="#">LV426930T</a>	2.306,00
		Siyah IP54		LV426932	<a href="#">LV426932T</a>	2.948,00
	Uzatmalı döner kurma kolu	Kırmızı Sarı IP54		LV426933	<a href="#">LV426933T</a>	2.948,00
	Açık kapı kontrol aparatı*			LV426937	<a href="#">LV426937</a>	1.517,00



LV426933T

\* Açık kapı kontrol aparatı: Bu aparat kapı açıkken devre kesicileri kontrol etme (açma-kapama) imkanı tanır.

Not: ComPacT NSXm serisi devre kesicileri EverLink™ terminal kablo bağlantısı opsiyonu için lütfen 444 30 30 Müşteri Destek Merkezi'ni arayınız.

Not: ComPacT NSXm MicroLogic 4.1 serisi kaçak akım koruma röleli devre kesiciler için lütfen 444 30 30 Müşteri Destek Merkezi'ni arayınız.

Not: Ticari hayatı sonlanan olan eski seri LV4\* ile başlayan şalterler yerine birbirine muadil olan Yeni ComPacT referanslarından seçiminizi yapabilirsiniz. Liste fiyatı Yeni ComPacT şalterler için belirtilmiştir.



LV510337



LV563316

Tip	Kesme kap. Icu(kA)	Anma akımı In (A)	Termik ayar	Referans	Fiyat (TL)
<b>Ayarlı Termik Manyetik Korumalı*</b>					
<b>3 Kutup 380V AC</b>					
<b>CVS100B</b>	25	TM16D	12-16	<a href="#">LV510300</a>	3.965,00
	25	TM25D	18-25	<a href="#">LV510301</a>	3.965,00
	25	TM32D	23-32	<a href="#">LV510302</a>	3.965,00
	25	TM40D	28-40	<a href="#">LV510303</a>	3.965,00
	25	TM50D	35-50	<a href="#">LV510304</a>	3.965,00
	25	TM63D	45-63	<a href="#">LV510305</a>	3.965,00
<b>CVS160B</b>	25	TM80D	56-80	<a href="#">LV510306</a>	3.965,00
	25	TM100D	70-100	<a href="#">LV510307</a>	3.965,00
<b>CVS250B</b>	25	TM125D	88-125	<a href="#">LV516302</a>	4.832,00
	25	TM160D	112-160	<a href="#">LV516303</a>	4.971,00
<b>CVS100F</b>	25	TM200D	140-200	<a href="#">LV525302</a>	7.242,00
	25	TM250D	175-250	<a href="#">LV525303</a>	7.242,00
<b>CVS160F</b>	36	TM16D	12-16	<a href="#">LV510330</a>	4.193,00
	36	TM25D	18-25	<a href="#">LV510331</a>	4.193,00
	36	TM32D	23-32	<a href="#">LV510332</a>	4.193,00
	36	TM40D	28-40	<a href="#">LV510333</a>	4.193,00
	36	TM50D	35-50	<a href="#">LV510334</a>	4.193,00
	36	TM63D	45-63	<a href="#">LV510335</a>	4.193,00
	36	TM80D	56-80	<a href="#">LV510336</a>	4.193,00
	36	TM100D	70-100	<a href="#">LV510337</a>	4.193,00
	36	TM125D	88-125	<a href="#">LV516332</a>	5.070,00
	36	TM160D	112-160	<a href="#">LV516333</a>	5.270,00
<b>CVS250F</b>	36	TM200D	140-200	<a href="#">LV525332</a>	7.616,00
	36	TM250D	175-250	<a href="#">LV525333</a>	7.616,00
<b>CVS400F</b>	36	TM320D	224-320	<a href="#">LV540305</a>	16.252,00
	36	TM400D	280-400	<a href="#">LV540306</a>	18.734,00
<b>CVS630F</b>	36	TM500D	350-500	<a href="#">LV563305</a>	24.004,00
	36	TM630D	441-630	<a href="#">LV563307</a>	27.268,00
	36	ETS630 (LSOI)	325-630	<a href="#">LV563505</a>	27.574,00
<b>CVS400N</b>	50	TM320D	224-320	<a href="#">LV540315</a>	18.768,00
	50	TM400D	280-400	<a href="#">LV540316</a>	21.522,00
<b>CVS630N</b>	50	TM500D	350-500	<a href="#">LV563315</a>	25.160,00
	50	TM630D	441-630	<a href="#">LV563317</a>	30.634,00
	50	ETS630 (LSOI)	325-630	<a href="#">LV563510</a>	31.722,00
	70	TM320D	224-320	<a href="#">LV540325</a>	21.250,00
<b>CVS400H</b>	70	TM400D	280-400	<a href="#">LV540326</a>	23.970,00
	70	TM500D	350-500	<a href="#">LV563325</a>	29.920,00
	70	TM630D	441-630	<a href="#">LV563327</a>	32.980,00
<b>CVS630H</b>	70	ETS630 (LSOI)	325-630	<a href="#">LV563515</a>	39.508,00

\*Manyetik koruma: 16-250 A arası için sabit, 400 A için 5-10xln, 600 A için 4.2-8.3xln, 630 A için 2-10xln şeklinde ayarlanabilir.

## Aksesuarlar

Tip	Besleme Gerilimi (VAC)	Referans	Fiyat (TL)
<b>Düşük gerilim bobini</b>			
CVS100-630 için MN bobini	220	<a href="#">LV429407</a>	2.394,00
CVS100-630 için MN bobini	380	<a href="#">LV429408</a>	2.394,00
<b>Açtırma bobinleri</b>			
CVS100-630 için MX bobini	220	<a href="#">LV429387</a>	2.224,00
CVS100-630 için MX bobini	380	<a href="#">LV429388</a>	2.224,00
<b>Yardımcı kontaklar</b>			
CVS 100/630 için OF/SD/SDE/SDV kontak		<a href="#">29450</a>	1.296,00
CVS 100-250 TM/MA açtırma üniteleri için SDE adaptörü		<a href="#">LV429451</a>	942,00
<b>Motor Mekanizması</b>			
CVS100-250 için motor mekanizması 110-230V AC/DC	110-230V AC/DC	<a href="#">LV435001</a>	11.016,00
CVS100-250 için motor mekanizması 400V AC/DC	400V	<a href="#">LV435002</a>	11.016,00
CVS400-630 için motor mekanizması 400V AC/DC	400V	<a href="#">LV435005</a>	28.560,00
CVS400-630 için motor mekanizması 110-230V AC/DC	110-230V AC/DC	<a href="#">LV435010</a>	28.560,00
<b>Montaj aksesuarları</b>			
Mandallı CVS 100/160/250 için ön yüz pano montaj çerçevesi		<a href="#">LV429317</a>	691,00
Mandallı CVS 400/630 için ön yüz pano montaj çerçevesi		<a href="#">LV432558</a>	871,00
CVS100/160/250 B/F, 3P bir adet kısa terminal koruyucu		<a href="#">LV429515</a>	742,00
CVS400/630 N, 3P bir adet kısa terminal koruyucu		<a href="#">LV432591</a>	820,00
CVS 100-250 için 6'lı faz bariyer seti		<a href="#">LV429329</a>	480,00
CVS 400/630 için 6'lı faz bariyer seti		<a href="#">LV432570</a>	643,00
<b>Döner kurma kolları</b>			
CVS100-250 için doğrudan döner kurma kolu		<a href="#">LV429337</a>	1.197,00
CVS400/630 için doğrudan döner kurma kolu		<a href="#">LV432597</a>	1.445,00
CVS100-250 için uzatmalı döner kurma kolu		<a href="#">LV429338</a>	1.799,00
CVS400/630 için uzatmalı döner kurma kolu		<a href="#">LV432598</a>	2.180,00

# EasyPact CVS

100 - 630A

Life Is On

Schneider  
Electric



LV516342

F10

Tip	Kesme kap. Icu(kA)	Anma akımı In (A)	Termik ayar sahası Ir	Referans	Fiyat (TL)
<b>Ayarlı Termik Manyetik Korumalı*</b>					
<b>4 Kutup 380V AC (4P3D Koruma)</b>					
CVS100B	25	TM16D	12-16	<a href="#">LV510310</a>	4.995,00
	25	TM25D	18-25	<a href="#">LV510311</a>	4.995,00
	25	TM32D	23-32	<a href="#">LV510312</a>	4.995,00
	25	TM40D	28-40	<a href="#">LV510313</a>	4.995,00
	25	TM50D	35-50	<a href="#">LV510314</a>	4.995,00
	25	TM63D	45-63	<a href="#">LV510315</a>	4.995,00
	25	TM80D	56-80	<a href="#">LV510316</a>	4.995,00
CVS160B	25	TM100D	70-100	<a href="#">LV510317</a>	4.995,00
	25	TM125D	88-125	<a href="#">LV516312</a>	9.350,00
CVS250B	25	TM160D	112-160	<a href="#">LV516313</a>	10.574,00
	25	TM200D	140-200	<a href="#">LV525312</a>	12.546,00
CVS 100F	25	TM250D	175-250	<a href="#">LV525313</a>	12.546,00
	36	TM16D	12-16	<a href="#">LV510340</a>	5.338,00
CVS160F	36	TM25D	18-25	<a href="#">LV510341</a>	5.338,00
	36	TM32D	23-32	<a href="#">LV510342</a>	5.338,00
	36	TM40D	28-40	<a href="#">LV510343</a>	5.338,00
	36	TM50D	35-50	<a href="#">LV510344</a>	5.338,00
	36	TM63D	45-63	<a href="#">LV510345</a>	5.338,00
	36	TM80D	56-80	<a href="#">LV510346</a>	5.848,00
	36	TM100D	70-100	<a href="#">LV510347</a>	6.188,00
CVS160F	36	TM125D	88-125	<a href="#">LV516342</a>	9.860,00
	36	TM160D	112-160	<a href="#">LV516343</a>	11.118,00
CVS250F	36	TM200D	140-200	<a href="#">LV525342</a>	13.158,00
	36	TM250D	175-250	<a href="#">LV525343</a>	13.158,00
CVS400F	36	TM320D	224-320	<a href="#">LV540308</a>	25.330,00
	36	TM400D	280-400	<a href="#">LV540309</a>	27.506,00
CVS630F	36	TM500D	350-500	<a href="#">LV563308</a>	29.546,00
	36	TM630D	441-630	<a href="#">LV563310</a>	32.164,00
	36	ETS630 (LSOI)	325-630	<a href="#">LV563506</a>	37.400,00
CVS400N	50	TM320D	224-320	<a href="#">LV540318</a>	29.852,00
	50	TM400D	280-400	<a href="#">LV540319</a>	31.654,00
CVS630N	50	TM500D	350-500	<a href="#">LV563318</a>	34.782,00
	50	TM630D	441-630	<a href="#">LV563320</a>	36.958,00
	50	ETS630 (LSOI)	325-630	<a href="#">LV563511</a>	42.976,00
CVS400H	70	TM320D	224-320	<a href="#">LV540328</a>	33.830,00
	70	TM400D	280-400	<a href="#">LV540329</a>	35.870,00
CVS630H	70	TM500D	350-500	<a href="#">LV563328</a>	41.820,00
	70	TM630D	441-630	<a href="#">LV563330</a>	44.200,00
	70	ETS630 (LSOI)	325-630	<a href="#">LV563516</a>	50.354,00

\*Manyetik koruma: 16-250 A arası için sabit, 400 A için 5-10xIn, 600 A için 4.2-8.3xIn, 630 A için 2-10xIn şeklinde ayarlanabilir.

## VigiPact Toprak Kaçak Akım Koruma Modülleri



VigiPact Modülü  
EasyPact CVS

Tip	Hassasiyet ayar sahası	Referans	Fiyat (TL)
<b>3 kutup</b>			
CVS 100/160 için MH tipi	30 mA-10A	<a href="#">LV529488</a>	15.742,00
CVS250 için MH tipi	30 mA-10 A	<a href="#">LV529492</a>	21.862,00
CVS 400/630 MB tipi	300 mA-30 A	<a href="#">LV532464</a>	24.004,00
<b>3 kutup+nötr</b>			
CVS 100/160 için MH tipi	30 mA-10A	<a href="#">LV529489</a>	17.748,00
CVS250 için MH tipi	30 mA-10 A	<a href="#">LV529493</a>	24.752,00
CVS 400/630 MB tipi	300 mA-30 A	<a href="#">LV532465</a>	35.190,00
<b>Bağlantı aksesuarları</b>			
NSX100/250 için 4P Vigi modülünü 3P devre kesiciye bağlama ünitesi		<a href="#">LV429214</a>	5.984,00
NSX400/630 için 4P Vigi modülünü 3P devre kesiciye bağlama ünitesi		<a href="#">LV432457</a>	7.344,00



LV525442

Tip	Kesme kap. Icu(kA)	Anma akımı In (A)	Termik ayar sahası Ir (A)	Manyetik ayar Sahası	Referans	Fiyat (TL)
<b>Manyetik Şalter (MA)</b>						
<b>3 Kutup 380V/415 AC</b>						
<b>CVS100F</b>	36	MA2,5	-	6-14 x In	<a href="#">LV510440</a>	6.562,00
	36	MA6,3	-	6-14 x In	<a href="#">LV510441</a>	6.562,00
	36	MA12,5	-	6-14 x In	<a href="#">LV510442</a>	6.562,00
	36	MA25	-	6-14 x In	<a href="#">LV510443</a>	6.562,00
	36	MA50	-	6-14 x In	<a href="#">LV510444</a>	6.562,00
	36	MA100	-	6-14 x In	<a href="#">LV510445</a>	6.562,00
<b>CVS160F</b>	36	MA100	-	9-14 x In	<a href="#">LV516439</a>	6.800,00
	36	MA150	-	9-14 x In	<a href="#">LV516440</a>	6.970,00
<b>CVS250F</b>	36	MA220	-	9-14 x In	<a href="#">LV525439</a>	8.670,00
<b>CVS400F</b>	36	MA320	-	6-13 x In	<a href="#">LV540550</a>	17.340,00
<b>CVS630F</b>	36	MA500	-	6-13 x In	<a href="#">LV563550</a>	23.460,00
<b>CVS100N</b>	50	MA2,5	-	6-14 x In	<a href="#">LV510450</a>	6.970,00
	50	MA6,3	-	6-14 x In	<a href="#">LV510451</a>	6.970,00
	50	MA12,5	-	6-14 x In	<a href="#">LV510452</a>	6.970,00
	50	MA25	-	6-14 x In	<a href="#">LV510453</a>	6.970,00
	50	MA50	-	6-14 x In	<a href="#">LV510454</a>	6.970,00
	50	MA100	-	6-14 x In	<a href="#">LV510455</a>	6.970,00
<b>CVS160N</b>	50	MA100	-	9-14 x In	<a href="#">LV516450</a>	7.242,00
	50	MA150	-	9-14 x In	<a href="#">LV516451</a>	7.412,00
<b>CVS250N</b>	50	MA220	-	9-14 x In	<a href="#">LV525442</a>	9.112,00
<b>CVS400N</b>	50	MA320	-	6-13 x In	<a href="#">LV540552</a>	20.740,00
<b>CVS630N</b>	50	MA500	-	6-13 x In	<a href="#">LV563552</a>	26.860,00
<b>CVS400H</b>	70	MA320	-	6-13 x In	<a href="#">LV540554</a>	24.140,00
<b>CVS630H</b>	70	MA500	-	6-13 x In	<a href="#">LV563554</a>	30.260,00

## Yalıtım aksesurları

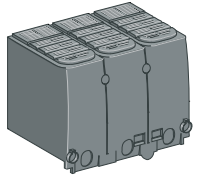

Mühürlenilebilir terminal koruyucuları

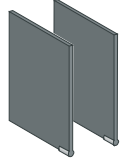

Fazlar arası bariyerler

## Bağlantı

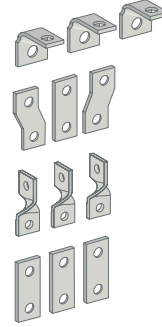

Terminal uzantıları

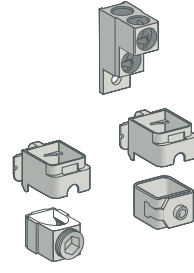

Kablo konektörleri

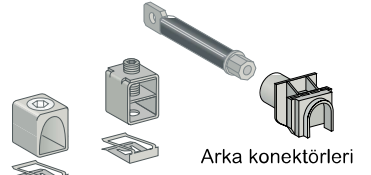

Arka konektörleri

Kablo konektörleri

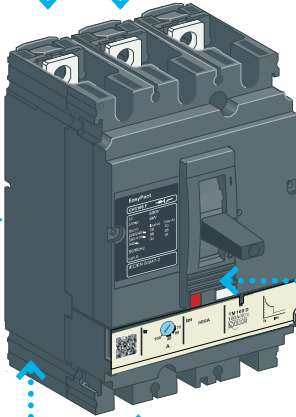
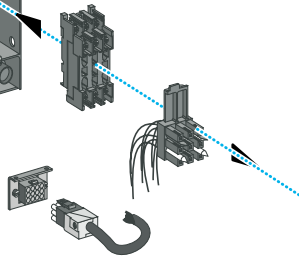
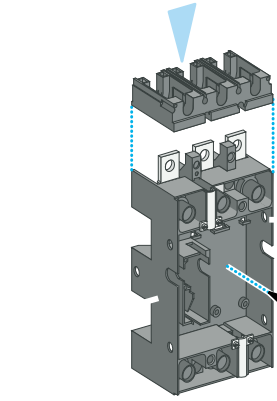

Motor Mekanizması

## Elektrikli yardımcı donanımlar



Gösterge kontağı

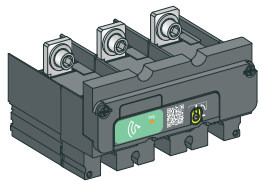

Gerilim bobini

PowerTag Energy  
M250/M630

## İzleme

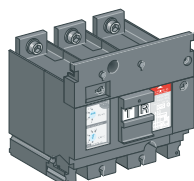
Kaçak akım koruma  
(Vigi CVS)

## Kontrol aksesuarları

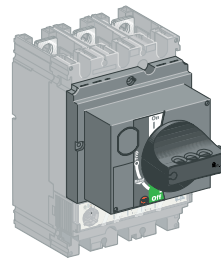

Doğrudan döner kurma kolu

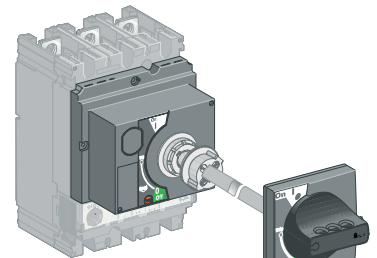

Uzatmalı döner kurma kolu



# GoPact Serisi Kompakt Şalterler

16 - 800A

Life Is On

Schneider  
Electric



G12F4F125



G20F4A200



G80H4E800

Tip	Kesme kap. Icu(kA)	Anma akımı In (A)	Termik ayar sahası Ir	Referans	Fiyat (TL)
<b>*Sabit ve Ayarlı termik manyetik korumalı</b>					
<b>4 Kutup 380V AC</b>					
<b>GoPact - 125F - Sabit</b>	30	TM16D	-	G12F4F16	3.302,00
	30	TM20D	-	G12F4F20	3.302,00
	30	TM25D	-	G12F4F25	3.302,00
	30	TM32D	-	G12F4F32	3.302,00
	30	TM40D	-	G12F4F40	3.302,00
	30	TM50D	-	G12F4F50	3.302,00
	30	TM63D	-	G12F4F63	3.302,00
	30	TM80D	-	G12F4F80	3.747,00
	30	TM100D	-	G12F4F100	3.747,00
	30	TM125D	-	G12F4F125	4.363,00
<b>GoPact - 125F - Ayarlanabilir</b>	30	TM16D	12-16	G12F4A16	3.815,00
	30	TM20D	16-20	G12F4A20	3.815,00
	30	TM25D	20-25	G12F4A25	3.815,00
	30	TM32D	25-32	G12F4A32	3.815,00
	30	TM40D	32-40	G12F4A40	3.815,00
	30	TM50D	40-50	G12F4A50	3.815,00
	30	TM63D	50-63	G12F4A63	3.815,00
	30	TM80D	64-80	G12F4A80	3.995,00
	30	TM100D	80-100	G12F4A100	3.995,00
	30	TM125D	100-125	G12F4A125	5.202,00
<b>GoPact - 200B - Ayarlanabilir</b>	25	TM40D	28-40	G20B4A40	4.441,00
	25	TM50D	35-50	G20B4A50	4.441,00
	25	TM63D	44-63	G20B4A63	4.441,00
	25	TM80D	56-80	G20B4A80	4.441,00
	25	TM100D	70-100	G20B4A100	4.441,00
	25	TM125D	88-125	G20B4A125	5.678,00
	25	TM160D	112-160	G20B4A160	7.786,00
	25	TM200D	140-200	G20B4A200	8.602,00
<b>GoPact - 200F - Ayarlanabilir</b>	36	TM40D	28-40	G20F4A40	4.808,00
	36	TM50D	35-50	G20F4A50	4.808,00
	36	TM63D	44-63	G20F4A63	4.808,00
	36	TM80D	56-80	G20F4A80	4.808,00
	36	TM100D	70-100	G20F4A100	4.808,00
	36	TM125D	88-125	G20F4A125	6.018,00
	36	TM160D	112-160	G20F4A160	8.194,00
	36	TM200D	140-200	G20F4A200	9.010,00
<b>GoPact - 250B - Ayarlanabilir</b>	25	TM160D	112-160	G25B4A160	9.350,00
	25	TM200D	140-200	G25B4A200	11.084,00
	25	TM250D	175-250	G25B4A250	11.084,00
<b>GoPact - 250F - Ayarlanabilir</b>	36	TM160D	112-160	G25F4A160	9.826,00
	36	TM200D	140-200	G25F4A200	11.424,00
	36	TM250D	175-250	G25F4A250	11.424,00
<b>GoPact - 400F - Ayarlanabilir</b>	36	TM250D	175-250	G40F4A250	15.164,00
	36	TM320D	224-320	G40F4A320	20.400,00
	36	TM400D	280-400	G40F4A400	20.740,00
<b>GoPact - 400N - Ayarlanabilir</b>	50	TM250D	175-250	G40N4A250	15.742,00
	50	TM320D	224-320	G40N4A320	23.018,00
	50	TM400D	280-400	G40N4A400	23.528,00
<b>GoPact - 800N - Ayarlanabilir</b>	50	TM500D	350-500	G80N4TM500	29.988,00
	50	TM630D	441-630	G80N4TM630	31.790,00
	50	TM800D	560-800	G80N4TM800	42.738,00
<b>GoPact - 800N - Elektronik</b>	50	ETU500	125-500	G80N4E500	34.340,00
	50	ETU630	160-630	G80N4E630	36.176,00
	50	ETU800	200-800	G80N4E800	46.444,00
<b>GoPact - 800H - Ayarlanabilir</b>	70	TM500D	350-500	G80H4TM500	37.706,00
	70	TM630D	441-630	G80H4TM630	39.678,00
	70	TM800D	560-800	G80H4TM800	49.742,00
<b>GoPact - 800H - Elektronik</b>	70	ETU500	125-500	G80H4E500	42.466,00
	70	ETU630	160-630	G80H4E630	44.710,00
	70	ETU800	200-800	G80H4E800	56.406,00

(1) Manyetik koruma: TMD trip üniteleri sabit, elektronik trip ünitesi manyetik ayarlanabilir özelliğindedir.



# GoPact Serisi

## Aksesuarlar

Life Is On

Schneider  
Electric

Tip	Besleme Gerilimi (VAC)	Referans	Fiyat (TL)
<b>Düşük gerilim bobinleri (MN)</b>			
GoPact - 125 için MN bobini	230	<a href="#">G12UVR230AC</a>	1.935,00
GoPact - 125 için MN bobini	415	<a href="#">G12UVR415AC</a>	1.935,00
GoPact - 200/250 için MN bobini	240	<a href="#">G20-25UVR240AC</a>	1.935,00
GoPact - 200/250 için MN bobini	415	<a href="#">G20-25UVR415AC</a>	1.935,00
GoPact - 400/800 için MN bobini	240	<a href="#">G40-80UVR240AC</a>	1.935,00
GoPact - 400/800 için MN bobini	415	<a href="#">G40-80UVR415AC</a>	1.935,00
<b>Açtırma bobinleri (MX)</b>			
GoPact - 125 için MX bobini	110 – 415	<a href="#">G12SHT415AC</a>	1.469,00
GoPact - 200/250 için MX bobini	240	<a href="#">G20-25SHT240AC</a>	1.469,00
GoPact - 200/250 için MX bobini	415	<a href="#">G20-25SHT415AC</a>	1.469,00
GoPact - 400/800 için MX bobini	240	<a href="#">G40-80SHT240AC</a>	1.799,00
GoPact - 400/800 için MX bobini	415	<a href="#">G40-80SHT415AC</a>	1.799,00
<b>Döner Kurma Kolları</b>			
Uzatmalı Döner Kol - GoPact 125		<a href="#">G12ROTE</a>	1.456,00
Uzatmalı Döner Kol - GoPact 200		<a href="#">G20ROTE</a>	1.456,00
Uzatmalı Döner Kol - GoPact 250		<a href="#">G25ROTE</a>	1.459,00
Uzatmalı Döner Kol - GoPact 400		<a href="#">G40ROTE</a>	1.765,00
Uzatmalı Döner Kol - GoPact 800		<a href="#">G80ROTE</a>	2.115,00
Doğrudan Döner Kol - GoPact 125		<a href="#">G12ROTDS</a>	969,00
Doğrudan Döner Kol - GoPact 200		<a href="#">G20ROTDS</a>	969,00
Doğrudan Döner Kol - GoPact 250		<a href="#">G25ROTDS</a>	1.000,00
Doğrudan Döner Kol - GoPact 400		<a href="#">G40ROTDS</a>	1.170,00
Doğrudan Döner Kol - GoPact 800		<a href="#">G80ROTDS</a>	1.524,00
<b>Yardımcı Kontaklar</b>			
Yardımcı Kontak (OF/SD) GoPact MCCB 125-250	240	<a href="#">G12-25AUX240</a>	997,00
Yardımcı Kontak (OF/SD) GoPact MCCB 400-800	240	<a href="#">G40-80AUX240</a>	997,00
<b>Döner Kurma Kolları</b>			
Ayırıcılar - GoPact 125 - 3P	3P	<a href="#">G12SPDR3P</a>	517,00
Ayırıcılar - GoPact 200 - 3P	3P	<a href="#">G20SPDR3P</a>	595,00
Ayırıcılar - GoPact 250 - 3P	3P	<a href="#">G25SPDR3P</a>	956,00
Ayırıcılar - GoPact 400 - 3P	3P	<a href="#">G40SPDR3P</a>	1.636,00
Ayırıcılar - GoPact 800 - 3P	3P	<a href="#">G80SPDR3P630</a>	6.052,00
Ayırıcılar - GoPact 800 - 3P	3P	<a href="#">G80SPDR3P800</a>	6.732,00
Ayırıcılar - GoPact 125 - 4P	4P	<a href="#">G12SPDR4P</a>	694,00
Ayırıcılar - GoPact 200 - 4P	4P	<a href="#">G20SPDR4P</a>	799,00
Ayırıcılar - GoPact 250 - 4P	4P	<a href="#">G25SPDR4P</a>	1.286,00
Ayırıcılar - GoPact 400 - 4P	4P	<a href="#">G40SPDR4P</a>	2.533,00
Ayırıcılar - GoPact 800 - 4P	4P	<a href="#">G80SPDR4P630</a>	6.732,00
Ayırıcılar - GoPact 800 - 4P	4P	<a href="#">G80SPDR4P800</a>	7.582,00
2'Li faz arası bariyerleri GoPact 125		<a href="#">G12FASB2</a>	106,00
2'Li faz arası bariyerleri GoPact 200		<a href="#">G20FASB2</a>	106,00
2'Li faz arası bariyerleri GoPact 250		<a href="#">G25FASB2</a>	160,00
2'Li faz arası bariyerleri GoPact 400-800		<a href="#">G40-80FASB2</a>	266,00
Kablo Konnektörleri 3P GoPact 200	3P	<a href="#">G20SBC3P</a>	857,00
Kablo Konnektörleri 3P GoPact 250	3P	<a href="#">G25SBC3P</a>	1.014,00
Kablo Konnektörleri 3P GoPact 400	3P	<a href="#">G40SBC3P</a>	2.057,00
Kablo Konnektörleri 4P GoPact 200	4P	<a href="#">G20SBC4P</a>	1.146,00
Kablo Konnektörleri 4P GoPact 250	4P	<a href="#">G25SBC4P</a>	1.354,00
Kablo Konnektörleri 4P GoPact 400	4P	<a href="#">G40SBC4P</a>	2.918,00
Arka Bağlantı Konnektörleri 3P GoPact 200	3P	<a href="#">G20RC3P</a>	1.836,00
Arka Bağlantı Konnektörleri 3P GoPact 250	3P	<a href="#">G25RC3P</a>	2.316,00
Arka Bağlantı Konnektörleri 3P GoPact 400	3P	<a href="#">G40RC3P</a>	2.751,00
Arka Bağlantı Konnektörleri 3P GoPact 800	3P	<a href="#">G80RC3P</a>	4.801,00
Arka Bağlantı Konnektörleri 4P GoPact 200	4P	<a href="#">G20RC4P</a>	2.632,00
Arka Bağlantı Konnektörleri 4P GoPact 250	4P	<a href="#">G25RC4P</a>	3.322,00
Arka Bağlantı Konnektörleri 4P GoPact 400	4P	<a href="#">G40RC4P</a>	4.308,00
Arka Bağlantı Konnektörleri 4P GoPact 800	4P	<a href="#">G80RC4P</a>	7.412,00
Kısa Terminal Koruyucu 3P GoPact 125	3P	<a href="#">G12STSHD3P</a>	534,00
Kısa Terminal Koruyucu 3P GoPact 200	3P	<a href="#">G20STSHD3P</a>	534,00
Kısa Terminal Koruyucu 3P GoPact 250	3P	<a href="#">G25STSHD3P</a>	534,00
Kısa Terminal Koruyucu 3P GoPact 400	3P	<a href="#">G40STSHD3P</a>	565,00
Kısa Terminal Koruyucu 3P GoPact 800	3P	<a href="#">G80STSHD3P</a>	704,00
Kısa Terminal Koruyucu 4P GoPact 125	4P	<a href="#">G12STSHD4P</a>	670,00
Kısa Terminal Koruyucu 4P GoPact 200	4P	<a href="#">G20STSHD4P</a>	670,00
Kısa Terminal Koruyucu 4P GoPact 250	4P	<a href="#">G25STSHD4P</a>	670,00
Kısa Terminal Koruyucu 4P GoPact 400	4P	<a href="#">G40STSHD4P</a>	708,00
Kısa Terminal Koruyucu 4P GoPact 800	4P	<a href="#">G80STSHD4P</a>	959,00

(1) Soket kaidesi ve dönüştürme kiti beraber sipariş edilmelidir.

# GoPact Serisi

## Aksesuarlar

Life Is On

Schneider  
Electric



G20LTSHD4P



G20PBASE3P



G20PLUGKIT3P

Tip	Besleme Gerilimi (VAC)	Referans	Fiyat (TL)
<b>Döner Kurma Kolları</b>			
Uzun Terminal Koruyucu 3P GoPact 125	3P	<a href="#">G12LTSHD3P</a>	609,00
Uzun Terminal Koruyucu 3P GoPact 200	3P	<a href="#">G20LTSHD3P</a>	609,00
Uzun Terminal Koruyucu 3P GoPact 250	3P	<a href="#">G25LTSHD3P</a>	1.374,00
Uzun Terminal Koruyucu 3P GoPact 400	3P	<a href="#">G40LTSHD3P</a>	1.425,00
Uzun Terminal Koruyucu 3P GoPact 800	3P	<a href="#">G80LTSHD3P</a>	1.612,00
Uzun Terminal Koruyucu 4P GoPact 125	4P	<a href="#">G12LTSHD4P</a>	857,00
Uzun Terminal Koruyucu 4P GoPact 200	4P	<a href="#">G20LTSHD4P</a>	857,00
Uzun Terminal Koruyucu 4P GoPact 250	4P	<a href="#">G25LTSHD4P</a>	1.598,00
Uzun Terminal Koruyucu 4P GoPact 400	4P	<a href="#">G40LTSHD4P</a>	1.789,00
Uzun Terminal Koruyucu 4P GoPact 800	4P	<a href="#">G80LTSHD4P</a>	1.962,00
<b>Soket Kaidesi Aksesuarları</b>			
Soket Kaidesi 3P GoPact 200	3P	<a href="#">G20PBASE3P</a>	2.884,00
Soket Kaidesi 3P GoPact 250	3P	<a href="#">G25PBASE3P</a>	4.696,00
Soket Kaidesi 3P GoPact 400	3P	<a href="#">G40PBASE3P</a>	7.344,00
Soket Kaidesi 3P GoPact 800	3P	<a href="#">G80PBASE3P</a>	23.596,00
Soket Kaidesi dönüştürme kiti 3P GoPact 200	3P	<a href="#">G20PLUGKIT3P</a>	2.013,00
Soket Kaidesi dönüştürme kiti 3P GoPact 250	3P	<a href="#">G25PLUGKIT3P</a>	2.758,00
Soket Kaidesi dönüştürme kiti 3P GoPact 400	3P	<a href="#">G40PLUGKIT3P</a>	2.884,00
Soket Kaidesi dönüştürme kiti 3P GoPact 800	3P	<a href="#">G80PLUGKIT3P</a>	9.452,00
Soket Kaidesi 4P GoPact 200	4P	<a href="#">G20PBASE4P</a>	3.744,00
Soket Kaidesi 4P GoPact 250	4P	<a href="#">G25PBASE4P</a>	6.052,00
Soket Kaidesi 4P GoPact 400	4P	<a href="#">G40PBASE4P</a>	9.044,00
Soket Kaidesi 4P GoPact 800	4P	<a href="#">G80PBASE4P</a>	27.438,00
Soket Kaidesi dönüştürme kiti 4P GoPact 200	4P	<a href="#">G20PLUGKIT4P</a>	2.666,00
Soket Kaidesi dönüştürme kiti 4P GoPact 250	4P	<a href="#">G25PLUGKIT4P</a>	3.506,00
Soket Kaidesi dönüştürme kiti 4P GoPact 400	4P	<a href="#">G40PLUGKIT4P</a>	3.645,00
Soket Kaidesi dönüştürme kiti 4P GoPact 800	4P	<a href="#">G80PLUGKIT4P</a>	11.050,00

(1) Soket kaidesi ve dönüştürme kiti beraber sipariş edilmelidir.

# ComPacT NS800-3200

## Kompakt Tip Şalterler

Life Is On

Schneider  
Electric



ComPacT NS800H



ComPacT NS2000N

Tip	Anma akımı In(A)	Kesme kap. Icu (kA)	Referans	Fiyat (TL)
-----	---------------------	------------------------	----------	---------------

### Elektronik standart korumalı, 3 kutup, 380 V AC, önden bağlantılı "standart tip"

NS800N 3P Mic. 2.0	800	50	33466•2 <sup>(1)</sup>	57.868,00
NS1000N 3P Mic. 2.0	1000	50	33472•2	75.072,00
NS1250N 3P Mic. 2.0	1250	50	33478•2	84.694,00
NS1600N 3P Mic. 2.0	1600	50	33482•2	111.520,00
NS800H 3P Mic. 2.0	800	70	33467•2	66.368,00
NS1000H 3P Mic. 2.0	1000	70	33473•2	77.350,00
NS1250H 3P Mic. 2.0	1250	70	33479•2	89.148,00
NS1600H 3P Mic. 2.0	1600	70	33483•2	117.504,00

### Elektronik selektif korumalı, 3 kutup, 380 V AC, önden bağlantılı "standart tip"

NS800N 3P Mic. 5.0	800	50	33466•5 <sup>(1)</sup>	57.868,00
NS1000N 3P Mic. 5.0	1000	50	33472•5	75.072,00
NS1250N 3P Mic. 5.0	1250	50	33478•5	84.694,00
NS1600N 3P Mic. 5.0	1600	50	33482•5	111.520,00
NS800H 3P Mic. 5.0	800	70	33467•5	66.368,00
NS1000H 3P Mic. 5.0	1000	70	33473•5	77.350,00
NS1250H 3P Mic. 5.0	1250	70	33479•5	89.148,00
NS1600H 3P Mic. 5.0	1600	70	33483•5	117.504,00

### Elektronik standart korumalı, 4 kutup, 380 V AC, önden bağlantılı "standart tip"

NS800N 4P Mic 2.0	800	50	33469•2 <sup>(1)</sup>	81.498,00
NS1000N 4P Mic 2.0	1000	50	33475•2	98.872,00
NS1250N 4P Mic 2.0	1250	50	33480•2	113.696,00
NS1600N 4P Mic 2.0	1600	50	33484•2	150.858,00
NS800H 4P Mic 2.0	800	70	33470•2	93.602,00
NS1000H 4P Mic 2.0	1000	70	33476•2	103.938,00
NS1250H 4P Mic 2.0	1250	70	33481•2	131.886,00
NS1600H 4P Mic 2.0	1600	70	33485•2	157.590,00

### Elektronik selektif korumalı, 4 kutup, 380 V AC, önden bağlantılı "standart tip"

NS800N 4P Mic 5.0	800	50	33469•5 <sup>(1)</sup>	81.498,00
NS1000N 4P Mic 5.0	1000	50	33475•5	98.872,00
NS1250N 4P Mic 5.0	1250	50	33480•5	113.696,00
NS1600N 4P Mic 5.0	1600	50	33484•5	150.858,00
NS800H 4P Mic 5.0	800	70	33470•5	93.602,00
NS1000H 4P Mic 5.0	1000	70	33476•5	103.938,00
NS1250H 4P Mic 5.0	1250	70	33481•5	131.886,00
NS1600H 4P Mic 5.0	1600	70	33485•5	157.590,00

<sup>(1)</sup> Kumanda tipine karşılık gelen kodu referanstaki noktanın yerine koyunuz. Ör: 33472S2 = mandallı tip ComPacT NS1000N.

#### Kumanda tipleri

- S: mandallı (A grubu)
- R: doğrudan döner kurma kolu (C grubu)
- X: uzatmalı döner kurma kolu (C grubu)

Not: - "standart tip" devre kesicilere motor mekanizması ve döner kurma kolları sonradan eklenemez.  
- NS2000, NS2500 ve NS3200 devre kesicilere döner kurma kolları takılamaz.  
- Arkadan bağlantılı devre kesiciler için 444 30 30 Müşteri Destek Merkezi'ni arayınız.

F17

# ComPacT NS800-3200

## Kompakt Tip Şalterler

Life Is On

Schneider  
Electric



ComPacT NS800H  
"motorlu"

Tip	Anma akımı In(A)	Kesme kap. Icu (kA)	Referans	Fiyat (TL)
-----	---------------------	------------------------	----------	---------------

### Elektronik standart korumalı, 3 kutup, 380 V AC, önden bağlantılı "Motorlu tip"

NS800N 3P Mic. 2.0	800	50	<a href="#">33466MM2</a>	100.130,00
NS1000N 3P Mic. 2.0	1000	50	<a href="#">33472M•2</a>	121.040,00
NS1250N 3P Mic. 2.0	1250	50	<a href="#">33478M•2</a>	129.438,00
NS1600N 3P Mic. 2.0	1600	50	<a href="#">33482M•2</a>	153.170,00
NS800H 3P Mic. 2.0	800	70	<a href="#">33467M•2</a>	108.358,00
NS1000H 3P Mic. 2.0	1000	70	<a href="#">33473M•2</a>	121.788,00
NS1250H 3P Mic. 2.0	1250	70	<a href="#">33479M•2</a>	133.722,00
NS1600H 3P Mic. 2.0	1600	70	<a href="#">33483M•2</a>	158.066,00

### Elektronik selektif korumalı, 3 kutup, 380 V AC, önden bağlantılı "Motorlu tip"

NS800N 3P Mic. 5.0	800	50	<a href="#">33466M•5<sup>(1)</sup></a>	100.130,00
NS1000N 3P Mic. 5.0	1000	50	<a href="#">33472M•5</a>	121.040,00
NS1250N 3P Mic. 5.0	1250	50	<a href="#">33478M•5</a>	129.438,00
NS1600N 3P Mic. 5.0	1600	50	<a href="#">33482M•5</a>	153.170,00
NS800H 3P Mic. 5.0	800	70	<a href="#">33467M•5</a>	108.358,00
NS1000H 3P Mic. 5.0	1000	70	<a href="#">33473M•5</a>	121.788,00
NS1250H 3P Mic. 5.0	1250	70	<a href="#">33479M•5</a>	133.722,00
NS1600H 3P Mic. 5.0	1600	70	<a href="#">33483M•5</a>	158.066,00

### Elektronik standart korumalı, 4 kutup, 380 V AC, önden bağlantılı "Motorlu tip"

NS800N 4P Mic 2.0	800	50	<a href="#">33469M•2</a>	141.134,00
NS1000N 4P Mic 2.0	1000	50	<a href="#">33475M•2</a>	159.222,00
NS1250N 4P Mic 2.0	1250	50	<a href="#">33480M•2</a>	173.842,00
NS1600N 4P Mic 2.0	1600	50	<a href="#">33484M•2</a>	207.706,00
NS800H 4P Mic 2.0	800	70	<a href="#">33470M•2</a>	159.868,00
NS1000H 4P Mic 2.0	1000	70	<a href="#">33476M•2</a>	172.346,00
NS1250H 4P Mic 2.0	1250	70	<a href="#">33481M•2</a>	215.084,00
NS1600H 4P Mic 2.0	1600	70	<a href="#">33485M•2</a>	223.346,00

### Elektronik selektif korumalı, 4 kutup, 380 V AC, önden bağlantılı "Motorlu tip"

NS800N 4P Mic 5.0	800	50	<a href="#">33469M•5</a>	141.134,00
NS1000N 4P Mic 5.0	1000	50	<a href="#">33475M•5</a>	159.222,00
NS1250N 4P Mic 5.0	1250	50	<a href="#">33480M•5</a>	173.842,00
NS1600N 4P Mic 5.0	1600	50	<a href="#">33484M•5</a>	207.706,00
NS800H 4P Mic 5.0	800	70	<a href="#">33470M•5</a>	159.868,00
NS1000H 4P Mic 5.0	1000	70	<a href="#">33476M•5</a>	172.346,00
NS1250H 4P Mic 5.0	1250	70	<a href="#">33481M•5</a>	215.084,00
NS1600H 4P Mic 5.0	1600	70	<a href="#">33485M•5</a>	223.346,00

<sup>(1)</sup> Motor besleme gerilimine karşılık gelen kodu referanstaki noktanın yerine koyunuz.  
Ör: 33472MM2 = 220 V AC gerilim beslemeli, motorlu ComPacT NS1000N

#### Motor besleme gerilimleri:

**E:** 48 V AC  
**F:** 110-130 V AC  
**M:** 220-240 V AC  
**Q:** 380-415 V AC

Not: - Motorlu tip devre kesicilerde MX açtırma ve XF kapama bobinleri standart olarak bulunur.

#### ComPacT NS800-3200 yardımcı donanımları

MX açtırma bobini (sabit tip, 200-250 V AC / DC)	<a href="#">33662</a>	2.199,00
MX açtırma bobini (sabit tip, 380-480 V AC)	<a href="#">33664</a>	3.427,00
MN düşük gerilim bobini (sabit tip, 200-250 V AC / DC)	<a href="#">33671</a>	2.458,00
MN düşük gerilim bobini (sabit tip, 380-480 V AC)	<a href="#">33673</a>	4.175,00
Yardımcı kontaklar OF/SD/SDE	<a href="#">29450</a>	865,00

#### Faz ayırıcı

NS800-1600 3P, önden ve arkadan bağlantı için	<a href="#">33622</a>	7.261,00
---	-----------------------	----------

Not: - 800-1600A arasındaki ComPacT NS devre kesicilerde arkadan bağlantı ve çekmeceli tipler için lütfen 444 30 30 Müşteri Destek Merkezi'ni arayınız.

# ComPacT NS800-3200

## Kompakt Tip Şalterler

Life Is On

Schneider  
Electric



ComPacT NS800H

Tip	Anma akımı In(A)	Kesme kap. Icu (kA)	Referans	Fiyat (TL)
<b>Enerjimetreli, MicroLogic 2.0E korumalı, 3 kutup, 380 V AC, önden bağlantılı "standart tip"</b>				
NS800N 3P Mic. 2.0E	800	50	33466•2E <sup>(1)</sup>	61.812,00
NS1000N 3P Mic. 2.0E	1000	50	33472•2E	78.914,00
NS1250N 3P Mic. 2.0E	1250	50	33478•2E	88.468,00
NS1600N 3P Mic. 2.0E	1600	50	33482•2E	115.124,00
NS800H 3P Mic. 2.0E	800	70	33467•2E	70.312,00
NS1000H 3P Mic. 2.0E	1000	70	33473•2E	81.158,00
NS1250H 3P Mic. 2.0E	1250	70	33479•2E	92.990,00
NS1600H 3P Mic. 2.0E	1600	70	33483•2E	121.074,00
NS2000N 3P Mic. 2.0E	2000	70	34006S2E	177.684,00
NS2500N 3P Mic. 2.0E	2500	70	34012S2E	191.012,00
NS3200N 3P Mic. 2.0E	3200	70	34018S2E	264.010,00
<b>Enerjimetreli, MicroLogic 5.0E korumalı, 3 kutup, 380 V AC, önden bağlantılı "standart tip"</b>				
NS800N 3P Mic. 5.0E	800	50	33466•5E <sup>(1)</sup>	61.812,00
NS1000N 3P Mic. 5.0E	1000	50	33472•5E	78.914,00
NS1250N 3P Mic. 5.0E	1250	50	33478•5E	88.468,00
NS1600N 3P Mic. 5.0E	1600	50	33482•5E	115.124,00
NS800H 3P Mic. 5.0E	800	70	33467•5E	70.312,00
NS1000H 3P Mic. 5.0E	1000	70	33473•5E	81.158,00
NS1250H 3P Mic. 5.0E	1250	70	33479•5E	92.990,00
NS1600H 3P Mic. 5.0E	1600	70	33483•5E	121.074,00
NS2000N 3P Mic. 5.0E	2000	70	34006S5E	177.684,00
NS2500N 3P Mic. 5.0E	2500	70	34012S5E	191.012,00
NS3200N 3P Mic. 5.0E	3200	70	34018S5E	264.010,00
<b>Enerjimetreli, MicroLogic 2.0E korumalı, 4 kutup, 380 V AC, önden bağlantılı "standart tip"</b>				
NS800N 4P Mic 2.0E	800	50	33469•2E <sup>(1)</sup>	89.556,00
NS1000N 4P Mic 2.0E	1000	50	33475•2E	107.440,00
NS1250N 4P Mic 2.0E	1250	50	33480•2E	129.132,00
NS1600N 4P Mic 2.0E	1600	50	33484•2E	162.010,00
NS800H 4P Mic 2.0E	800	70	33470•2E	102.204,00
NS1000H 4P Mic 2.0E	1000	70	33476•2E	112.778,00
NS1250H 4P Mic 2.0E	1250	70	33481•2E	142.290,00
NS1600H 4P Mic 2.0E	1600	70	33485•2E	169.082,00
NS2000N 4P Mic 2.0E	2000	70	34009S2E	238.272,00
NS2500N 4P Mic 2.0E	2500	70	34015S2E	267.954,00
NS3200N 4P Mic 2.0E	3200	70	34021S2E	371.756,00
<b>Enerjimetreli, MicroLogic 5.0E korumalı, 4 kutup, 380 V AC, önden bağlantılı "standart tip"</b>				
NS800N 4P Mic 5.0E	800	50	33469•5E <sup>(1)</sup>	89.556,00
NS1000N 4P Mic 5.0E	1000	50	33475•5E	107.440,00
NS1250N 4P Mic 5.0E	1250	50	33480•5E	129.132,00
NS1600N 4P Mic 5.0E	1600	50	33484•5E	162.010,00
NS800H 4P Mic 5.0E	800	70	33470•5E	102.204,00
NS1000H 4P Mic 5.0E	1000	70	33476•5E	112.778,00
NS1250H 4P Mic 5.0E	1250	70	33481•5E	142.290,00
NS1600H 4P Mic 5.0E	1600	70	33485•5E	169.082,00
NS2000N 4P Mic 5.0E	2000	70	34009S5E	238.272,00
NS2500N 4P Mic 5.0E	2500	70	34015S5E	267.954,00
NS3200N 4P Mic 5.0E	3200	70	34021S5E	371.756,00

F19

<sup>(1)</sup> Kumanda tipine karşılık gelen kodu referanstaki noktanın yerine koyunuz. Ör.: 33472S2 = mandallı tip ComPacT NS1000N.

**Kumanda tipleri**

**S:** mandallı (A grubu)

**R:** doğrudan döner kurma kolu (C grubu)

**X:** uzatmalı döner kurma kolu (C grubu)

**Not:** - "standart tip" devre kesicilere motor mekanizması ve döner kurma kolları sonradan eklenemez.

- NS2000, NS2500 ve NS3200 devre kesicilere döner kurma kolları takılamaz.

- Arkadan bağlantılı devre kesiciler için lütfen 444 30 30 Müşteri Destek Merkezi'ni arayınız.



ComPacT NS800H  
"motorlu"

Tip	Anma akımı In(A)	Kesme kap. Icu (kA)	Referans	Fiyat (TL)
-----	---------------------	------------------------	----------	---------------

### Enerji metreli, elektronik standart korumalı 3 kutup, 380 V AC, önden bağlantılı "Motorlu tip"

NS800N 3P Mic. 2,0	800	50	33466M•2E <sup>(1)</sup>	104.074,00
NS1000N 3P Mic. 2,0	1000	50	33472M•2E	124.950,00
NS1250N 3P Mic. 2,0	1250	50	33478M•2E	133.212,00
NS1600N 3P Mic. 2,0	1600	50	33482M•2E	156.808,00
NS800H 3P Mic. 2,0	800	70	33467M•2E	112.370,00
NS1000H 3P Mic. 2,0	1000	70	33473M•2E	125.596,00
NS1250H 3P Mic. 2,0	1250	70	33479M•2E	137.530,00
NS1600H 3P Mic. 2,0	1600	70	33483M•2E	161.704,00

### Enerji metreli, elektronik selektif korumalı 3 kutup, 380 V AC, önden bağlantılı "Motorlu tip"

NS800N 3P Mic. 5,0	800	50	33466M•5E <sup>(1)</sup>	104.074,00
NS1000N 3P Mic. 5,0	1000	50	33472M•5E	124.950,00
NS1250N 3P Mic. 5,0	1250	50	33478M•5E	133.212,00
NS1600N 3P Mic. 5,0	1600	50	33482M•5E	156.808,00
NS800H 3P Mic. 5,0	800	70	33467M•5E	112.370,00
NS1000H 3P Mic. 5,0	1000	70	33473M•5E	125.596,00
NS1250H 3P Mic. 5,0	1250	70	33479M•5E	137.530,00
NS1600H 3P Mic. 5,0	1600	70	33483M•5E	161.704,00

### Enerji metreli, elektronik standart korumalı 4 kutup, 380 V AC, önden bağlantılı "Motorlu tip"

NS800N 4P Mic 2,0	800	50	33469M•2E	145.112,00
NS1000N 4P Mic 2,0	1000	50	33475M•2E	162.860,00
NS1250N 4P Mic 2,0	1250	50	33480M•2E	186.456,00
NS1600N 4P Mic 2,0	1600	50	33484M•2E	211.378,00
NS800H 4P Mic 2,0	800	70	33470M•2E	163.880,00
NS1000H 4P Mic 2,0	1000	70	33476M•2E	176.018,00
NS1250H 4P Mic 2,0	1250	70	33481M•2E	218.892,00
NS1600H 4P Mic 2,0	1600	70	33485M•2E	226.984,00

### Enerji metreli, elektronik selektif korumalı 4 kutup, 380 V AC, önden bağlantılı "Motorlu tip"

NS800N 4P Mic 5,0	800	50	33469M•5E	145.112,00
NS1000N 4P Mic 5,0	1000	50	33475M•5E	162.860,00
NS1250N 4P Mic 5,0	1250	50	33480M•5E	186.456,00
NS1600N 4P Mic 5,0	1600	50	33484M•5E	211.378,00
NS800H 4P Mic 5,0	800	70	33470M•5E	163.880,00
NS1000H 4P Mic 5,0	1000	70	33476M•5E	176.018,00
NS1250H 4P Mic 5,0	1250	70	33481M•5E	218.892,00
NS1600H 4P Mic 5,0	1600	70	33485M•5E	226.984,00

<sup>(1)</sup> Motor besleme gerilimine karşılık gelen kodu referanstaki noktanın yerine koyunuz.

Ör.: 33472MM2 = 220 V AC gerilim beslemeli, motorlu ComPacT NS1000N

Motor besleme gerilimleri:

E: 48 V AC, F: 110-130 V AC, M: 220-240 V AC, Q: 380-415 V AC

Not: Motorlu tip devre kesicilerde MX açtırma ve XF kapama bobinleri standart olarak bulunur.

F20



BCM ULP haberleşme modülü

### ComPacT NS800-3200 yardımcı donanımları

MX açtırma bobini (sabit tip, 200-250 V AC / DC)	33662	3.295,00
MX açtırma bobini (sabit tip, 380-480 V AC)	33664	5.134,00
MN düşük gerilim bobini (sabit tip, 200-250 V AC / DC)	33671	3.683,00
MN düşük gerilim bobini (sabit tip, 380-480 V AC)	33673	6.256,00
Yardımcı kontaklar OF/SD/SDE	29450	1.296,00

### Faz ayırıcı

NS800-1600 3P, önden ve arkadan bağlantı için	33622	10.880,00
---	-------	-----------

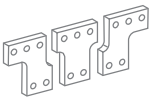

Faz ayırıcı

Not: - 800-1600A arasındaki ComPacT NS devre kesicilerde arkadan bağlantı ve çekmeceli tipler için lütfen bize başvurunuz.

- BCM ULP haberleşme modülü haricindeki diğer tüm haberleşme yardımcı donanım aksesuarlarının referansları MasterPact NT-NW aksesuarları ile aynıdır.

- BCM ULP haberleşme modülü devre kesiciyle beraber montajlı olarak gönderilmektedir. Aynı satışı yoktur.

- Haberleşmeli Devre Kesiciler için referans sonuna "C" eklenmelidir.

Ör.: 33472MM2 => 33472MM2C şeklinde olmalıdır.

# ComPacT NSX DC

16 - 1200A

Life Is On

Schneider  
Electric



C10F1TM040

Tip	Kesme kap, Icu(kA)	Anma akımı In(A)	Referans	Yeni ComPacT Referans	Fiyat (TL)	
<b>Termik Manyetik Korumalı</b>						
<b>1 Kutup 250V DC</b>						
<b>NSX DC 100F</b>	36	TM16D	16	LV438562	C10F1TM016	4.315,00
	36	TM20D	20	LV438563	C10F1TM020	4.315,00
	36	TM25D	25	LV438564	C10F1TM025	4.315,00
	36	TM32D	30	LV438565	C10F1TM030	4.315,00
	36	TM40D	40	LV438566	C10F1TM040	4.315,00
	36	TM63D	63	LV438568	C10F1TM063	4.315,00
	36	TM100D	100	LV438570	C10F1TM100	5.039,00
<b>NSX DC 100N</b>	50	TM20D	20	LV438573	C10N1TM020	4.713,00
	50	TM25D	25	LV438574	C10N1TM025	4.713,00
	50	TM32D	30	LV438575	C10N1TM030	4.713,00
	50	TM40D	40	LV438576	C10N1TM040	4.713,00
	50	TM50D	50	LV438577	C10N1TM050	4.713,00
	50	TM63D	63	LV438578	C10N1TM063	4.713,00
	50	TM80D	80	LV438579	C10N1TM080	4.713,00
	50	TM100D	100	LV438580	C10N1TM100	4.713,00
<b>NSX DC 160N</b>	50	TM125D	125	LV438679	C16N1TM125	6.426,00
	50	TM160D	160	LV438680	C16N1TM160	6.426,00
<b>NSX DC 100M</b>	85	TM16D	16	LV438582	C10M1TM016	5.780,00
	85	TM25D	25	LV438584	C10M1TM025	5.780,00
	85	TM32D	30	LV438585	C10M1TM030	5.780,00
	85	TM40D	40	LV438586	C10M1TM040	5.780,00
	85	TM63D	63	LV438588	C10M1TM063	5.780,00
	85	TM80D	80	LV438589	C10M1TM080	5.780,00
	85	TM100D	100	LV438590	C10M1TM100	5.780,00
<b>NSX DC 160M</b>	85	TM125D	125	LV438689	C16M1TM125	5.610,00
	85	TM160D	160	LV438690	C16M1TM160	5.780,00

\* DC ürünler benzer AC uygulamalar için de kullanılabilir. Detaylar için 444 30 30 Müşteri Destek Merkezi'ni arayınız.

Not: Ticari hayatı sonlanan olan eski seri LV4\* ile başlayan şalterler yerine birebir muadili olan Yeni ComPacT referanslardan seçiminizi yapabilirsiniz. Liste fiyatı Yeni ComPacT şalterler için belirtilmiştir.

F21

# ComPacT NSX DC

16 - 1200A

Life Is On

Schneider  
Electric



C10M2TM025

Tip	Kesme kap. Icu(kA)	Anma akımı In (A)	Referans	Yeni ComPacT Referans	Fiyat (TL)	
<b>Termik Manyetik Korumalı 2 Kutup 500V DC</b>						
<b>NSX DC 100F</b>	36	TM16D	16	LV438592	<a href="#">C10F2TM016</a>	5.814,00
	36	TM20D	20	LV438593	<a href="#">C10F2TM020</a>	5.814,00
	36	TM25D	25	LV438594	<a href="#">C10F2TM025</a>	5.814,00
	36	TM32D	30	LV438595	<a href="#">C10F2TM030</a>	5.814,00
	36	TM40D	40	LV438596	<a href="#">C10F2TM040</a>	5.814,00
	36	TM50D	50	LV438597	<a href="#">C10F2TM050</a>	5.814,00
	36	TM63D	63	LV438598	<a href="#">C10F2TM063</a>	5.814,00
	36	TM80D	80	LV438599	<a href="#">C10F2TM080</a>	6.732,00
	36	TM100D	100	LV438600	<a href="#">C10F2TM100</a>	6.732,00
<b>NSX DC 160F</b>	36	TM125D	125	LV438699	<a href="#">C16F2TM125</a>	7.038,00
	36	TM160D	160	LV438700	<a href="#">C16F2TM160</a>	7.242,00
<b>NSX DC 100M</b>	36	TM16D	16	LV438602	<a href="#">C10M2TM016</a>	6.290,00
	36	TM20D	20	LV438603	<a href="#">C10M2TM020</a>	6.290,00
	36	TM25D	25	LV438604	<a href="#">C10M2TM025</a>	6.290,00
	36	TM32D	30	LV438605	<a href="#">C10M2TM030</a>	6.290,00
	36	TM40D	40	LV438606	<a href="#">C10M2TM040</a>	6.290,00
	36	TM63D	63	LV438608	<a href="#">C10M2TM063</a>	6.290,00
	36	TM80D	80	LV438609	<a href="#">C10M2TM080</a>	6.290,00
	36	TM100D	100	LV438610	<a href="#">C10M2TM100</a>	6.290,00
	<b>NSX DC 160M</b>	36	TM125D	125	LV438709	<a href="#">C16M2TM125</a>
36		TM160D	160	LV438710	<a href="#">C16M2TM160</a>	7.378,00
<b>NSX DC 100S</b>	100	TM16D	16	LV438612	<a href="#">C10S2TM016</a>	7.310,00
	100	TM40D	40	LV438616	<a href="#">C10S2TM040</a>	7.310,00
<b>NSX DC 160S</b>	100	TM125D	125	LV438719	<a href="#">C16S2TM125</a>	7.378,00

Not: DC ürünler benzer AC uygulamalar için de kullanılabilir. Detaylar için lütfen 444 30 30 Müşteri Destek Merkezi'ni arayınız.

Not: ComPacT NSX 2 Kutup 600 V DC Termik Manyetik Korumalı devre kesiciler için lütfen 444 30 30 Müşteri Destek Merkezi'ni arayınız.

Not: Ticari hayatı sonlanan olan eski seri LV4\* ile başlayan şalterler yerine birbirine muadili olan Yeni ComPacT referanslarından seçiminizi yapabilirsiniz. Liste fiyatı Yeni ComPacT şalterler için belirtilmiştir.





# ComPacT NSX DC

16 - 1200A

Life Is On

Schneider  
Electric



C63S4TM600D\_ISO -  
F20 - C40S4TM250D

Tip	Kesme kap. Icu(kA)	Anma akımı In (A)	Referans	Yeni ComPacT Referans	Fiyat (TL)
<b>Termik Manyetik Korumalı</b>					
<b>4 Kutup 750V DC</b>					
<b>NSX DC 100F</b>	36	TM16D	LV429647DC	<a href="#">C10F4TM016D</a>	14.892,00
	36	TM25D	LV429646DC	<a href="#">C10F4TM025D</a>	14.892,00
	36	TM32D	LV429645DC	<a href="#">C10F4TM032D</a>	14.892,00
	36	TM40D	LV429644DC	<a href="#">C10F4TM040D</a>	14.892,00
	36	TM50D	LV429643DC	<a href="#">C10F4TM050D</a>	14.892,00
	36	TM63D	LV429642DC	<a href="#">C10F4TM063D</a>	14.892,00
	36	TM80D	LV429641DC	<a href="#">C10F4TM080D</a>	14.892,00
	36	TM100D	LV429640DC	<a href="#">C10F4TM100D</a>	14.892,00
<b>NSX DC 160F</b>	36	TM125D	LV430641DC	<a href="#">C16F4TM125D</a>	20.196,00
	36	TM160D	LV430640DC	<a href="#">C16F4TM160D</a>	22.746,00
<b>NSX DC 250F</b>	36	TM250D	LV438260	<a href="#">C40F4TM250D</a>	48.382,00
<b>NSX DC 320F</b>	36	TM320D	LV438261	<a href="#">C40F4TM320D</a>	48.382,00
<b>NSX DC 100S</b>	100	TM16D	LV429627DC	<a href="#">C10S4TM016D</a>	17.102,00
	100	TM25D	LV429626DC	<a href="#">C10S4TM025D</a>	17.102,00
	100	TM32D	LV429625DC	<a href="#">C10S4TM032D</a>	17.102,00
	100	TM40D	LV429624DC	<a href="#">C10S4TM040D</a>	17.102,00
	100	TM50D	LV429623DC	<a href="#">C10S4TM050D</a>	17.102,00
	100	TM63D	LV429622DC	<a href="#">C10S4TM063D</a>	17.102,00
	100	TM80D	LV429621DC	<a href="#">C10S4TM080D</a>	17.102,00
	100	TM100D	LV429620DC	<a href="#">C10S4TM100D</a>	17.102,00
<b>NSX DC 160S</b>	100	TM125D	LV430621DC	<a href="#">C16S4TM125D</a>	27.064,00
	100	TM160D	LV430620DC	<a href="#">C16S4TM160D</a>	27.064,00
<b>NSX DC 250S</b>	100	TM250D	LV438270	<a href="#">C40S4TM250D</a>	62.016,00
<b>NSX DC 320S</b>	100	TM320D	LV438271	<a href="#">C40S4TM320D</a>	62.016,00

Tip	Kesme kap. Icu(kA)	Açtırma ünitesi	Referans	Yeni ComPacT Referans	Fiyat (TL)
<b>Termik Manyetik Korumalı</b>					
<b>4 Kutup 750V DC</b>					
<b>NSX DC 400F</b>	36	TM400D	LV438262	<a href="#">C40F4TM400D</a>	48.382,00
<b>NSX DC 400S</b>	100	TM400D	LV438272	<a href="#">C40S4TM400D</a>	62.016,00
<b>NSX DC 500F</b>	36	TM500D	LV438263	<a href="#">C63F4TM500D</a>	60.078,00
<b>NSX DC 500S</b>	100	TM500D	LV438273	<a href="#">C63S4TM500D</a>	77.044,00
<b>NSX DC 600F</b>	36	TM600D	LV438264	<a href="#">C63F4TM600D</a>	72.080,00
<b>NSX DC 600S</b>	100	TM600D	LV438274	<a href="#">C63S4TM600D</a>	84.728,00

NSX DC 250F/320F/250S/320S/400S/500F serileri NSX600 gövdesi ile aynı boyuta sahiptir.

## Aksesuarlar

Tip	Referans	Yeni ComPacT Referans	Fiyat (TL)
<b>Montaj Aksesuarları</b>			
<b>Seri Bağlantı</b>			
4P Seri Bağlantı için Terminal Koruyucu (NSX100-250)	LV438326	<a href="#">LV438326</a>	8.466,00
4P Seri Bağlantı için Terminal Koruyucu (NSX400-630)	LV438346	<a href="#">LV438346</a>	17.442,00
<b>Paralel Bağlantı</b>			
4P Paralel bağlantı için Terminal Koruyucu (NSX100-250) (2P/4P)	LV438327	<a href="#">LV438327</a>	89,70
4P Paralel bağlantı için Terminal Koruyucu (NSX400-630) (2P/4P)	LV438337	<a href="#">LV438337</a>	391,00

Not: Ticari hayatı sonlanan olan eski seri LV4\* ile başlayan şalterler yerine birebir muadili olan Yeni ComPacT referanslardan seçiminizi yapabilirsiniz. Liste fiyatı Yeni ComPacT şalterler için belirtilmiştir.

# ComPacT NSX MicroLogic Kontrol Üniteleri Ölçüm Fonksiyonları



MicroLogic 5 / 6 dâhilî Güç Ölçüm Fonksiyonları			Tip	Ekran	
			E	MicroLogic LCD	FDM121 ekran
<b>Koruma ayarlarının görüntülenmesi</b>					
Açmalar (A) ve gecikmeler	Tüm ayarlar görüntülenebilir	Ir, tr, lsd, tsd, li, lg, tg	■	■	
<b>Ölçümler</b>					
<b>Anlık rms değerleri</b>					
Akımlar (A)	Fazlar ve nötr	I1, I2, I3, IN	■	■	■
	Faz ortalaması	$I_{avg} = (I1 + I2 + I3) / 3$	■	-	■
	3 faz ve nötrdeki en yüksek akım Imax	I1, I2, I3, IN için Imax	■	■	■
	Toprak hatası (MicroLogic 6)	% Ig (açma ayarı)	■	■	■
	Fazlar arasında akım dengesizliği	% Iavg	■	-	■
Gerilimler (V)	Faz-faz	U12, U23, U31	■	■	■
	Faz-nötr	V1N, V2N, V3N	■	■	■
	Faz-faz gerilimlerinin ortalaması	$U_{avg} = (U12 + U21 + U23) / 3$	■	-	■
	Faz-nötr gerilimlerinin ortalaması	$V_{avg} = (V1N + V2N + V3N) / 3$	■	-	■
	F-F ve F-N gerilim dengesizliği	% Uavg ve % Vavg	■	-	■
	Faz sırası	1-2-3, 1-3-2	■	■	■
Frekans (Hz)	Güç sistemi	f	■	-	■
Güç	Aktif (kW)	P, toplam / faz başına	■	■ / -	■
	Reaktif (kVAR)	Q, toplam / faz başına	■	■ / -	■
	Görünen (kVA)	S, toplam / faz başına	■	■ / -	■
	Güç faktörü ve cosφ (temel)	PF ve cosφ, toplam ve faz başına	■	-	■
<b>Maksimetreler / minimetreler</b>					
	Anlık rms ölçümleriyle ilişkilendirilmiştir	MicroLogic veya FDM121 ekran ünitesi üzerinden sıfırlanır	■	-	■
<b>Enerji ölçümü</b>					
Enerji	Aktif (kW), reaktif (kVARh), görünen (kVAh)	Son sıfırlamadan sonra toplam Mutlak veya işaretli mod <sup>(1)</sup>	■	■	■
<b>Ortalama ve maksimum ortalama değerleri</b>					
Ortalama akım (A)	Fazlar ve nötr	Seçili pencerede geçerli değer	■	-	■
		Son sıfırlamadan sonraki maksimum ortalama	■	-	■
Ortalama güç	Aktif (kWh), reaktif (kVAR), görünen (kVA)	Seçili pencerede geçerli değer	■	-	■
		Son sıfırlamadan sonraki maksimum ortalama	■	-	■
Hesaplama penceresi	Kaymalı, sabit veya haberleşme ile senkronize	1 dakikalık adımlarla 5 - 60 dakika arasında ayarlanabilir	■	-	(2)
<b>Güç kalitesi</b>					
Toplam harmonik bozulma (%)	Rms değerine göre gerilim	F-F ve F-N gerilimi için THDU, THDV	■	-	■
	Rms değerine göre akım	Faz akımı için THDI	■	-	■

(1) Mutlak mod:  $E_{mutlak} = E_{çıkış} + E_{giriş}$ ; İşaretli mod:  $E_{işaretli} = E_{çıkış} - E_{giriş}$ .

(2) Sadece haberleşme sistemi üzerinden kullanılabilir.

## Ek teknik özellikler

### Ölçüm doğruluğu

Doğruluk, sensörler dâhil tüm ölçüm sistemine dairdir:

- Akım: IEC 61557-12'ye göre Sınıf 1
- Gerilim: % 0,5
- Güç ve enerji: IEC 61557-12'ye göre Sınıf 2
- Frekans: % 0,1



# Açık Tip Güç Şalterleri



Güvenilir Performansıyla  
Dünya Lideri



[se.com/tr](http://se.com/tr)

Life Is On

**Schneider**  
Electric



## MasterPact™ MTZ Açık Tip Güç Şalterleri

EcoStruxure™ platformumuz tarafından sağlanan yeni nesil güç verimlilik çözümlerinden faydalanın.

Masterpact™ MTZ devre kesiciler ile geleceğin güç dağıtım sistemlerini hayata geçirin.



**MasterPact™ MTZ**  
**FUTURE READY**

# MasterPact MTZ ile yeni bir kullanıcı deneyimi

Yeni MasterPact MTZ açık tip güç şalterleri projenizin tasarımından konfigürasyonuna, devreye alınmasından bakımına kadar her adımda benzersiz bir dijital deneyim sunar.

## TASARIM



### EcoStruxure™ Power Design software

Alçak gerilim dağıtım sistemlerinin tek hat tasarımı ve hesaplama yazılımı.

## KONFIGÜRASYON



### Ürün Seçici

MasterPact MTZ ürün konfigürasyonlarını hızlı ve hatasız bir şekilde yapmanızı sağlar.

## DEVREYE ALMA



### EcoStruxure™ Power Commission software

Devreye alma, yazılım yükseltme, koruma ayarlarını uzaktan değiştirme ve fabrika kabul testlerini kısa bir süre içerisinde yapmanızı sağlar.

## ÇALIŞMA VE BAKIM



### EcoStruxure™ Power software ile izleme

Ölçüm verilerini görselleştirin ve verimli raporlar elde edin.

### Uzaktan, gerçek zamanlı bildirim

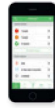

Facility Expert Maintenance Logbook uygulaması arıza ve bakım durumlarında tesisinizin verilerini takip edin ve bildirim alın.

[se.com/facilityexpert](http://se.com/facilityexpert)

### MicroLogic X üzerinden kontrol



Pano üzerinden lokal kontrol imkanı

Status "at a glance"

## YAZILIM YÜKSELTME



### GoDigital

MicroLogic X kontrol ünitesine yeni koruma, ölçüm ve tanılama özelliklerini kazandırmak için GoDigital üzerinden dijital modül satın alarak, MicroLogic X kontrol ünitesine yeni koruma, ölçüm ve tanılama özellikleri kazandırabilirsiniz. [godigital.schneider-electric.com](http://godigital.schneider-electric.com)



### Akıllı telefon üzerinden uzaktan erişim



EcoStruxure™ Power Device sayesinde şalterinize Bluetooth ve NFC ile erişin.

### EcoStruxure™ Power Device



Download on the App Store

GET IT ON Google play

# MasterPact MTZ1 - Açık Tip Güç Şalterleri

630-1600A

Life Is On

Schneider  
Electric



MasterPact MTZ1

Tip	Anma akımı In(A)	Kesme kap. Icu (kA)	Referans	Fiyat (TL)
<b>MicroLogic 2.0X korumalı, 3 kutup, 380 V AC, "sabit tip" - Faz Başına Enerji dijital modülü ile birlikte</b>				
MasterPact MTZ1 ML2.0X H1	630	42	<a href="#">TABEAAANN**ANNNNNNN</a>	121.686,30
	800	42	<a href="#">TACFAAANN**ANNNNNNN</a>	124.916,30
	1000	42	<a href="#">TADGAAANN**ANNNNNNN</a>	130.662,30
	1250	42	<a href="#">TAEJAAANN**ANNNNNNN</a>	135.252,30
	1600	42	<a href="#">TAFJAAANN**ANNNNNNN</a>	151.776,30
MasterPact MTZ1 ML2.0X H2	630	50	<a href="#">TEBEAAANN**ANNNNNNN</a>	123.794,30
	800	50	<a href="#">TECFAAANN**ANNNNNNN</a>	127.058,30
	1000	50	<a href="#">TEDGAAANN**ANNNNNNN</a>	133.076,30
	1250	50	<a href="#">TEEJAAANN**ANNNNNNN</a>	137.904,30
	1600	50	<a href="#">TEFJAAANN**ANNNNNNN</a>	163.574,30
MasterPact MTZ1 ML2.0X H3	630	66	<a href="#">TGBEAAANN**ANNNNNNN</a>	107.406,30
	800	66	<a href="#">TGCFAAANN**ANNNNNNN</a>	109.820,30
	1000	66	<a href="#">TGDGAAANN**ANNNNNNN</a>	133.076,30
	1250	66	<a href="#">TGEJAAANN**ANNNNNNN</a>	137.904,30
	1600	66	<a href="#">TGFJAAANN**ANNNNNNN</a>	163.574,30
<b>MicroLogic 5.0X korumalı, 3 kutup, 380 V AC, "sabit tip" - Faz Başına Enerji dijital modülü ile birlikte</b>				
MasterPact MTZ1 ML5.0X H1	630	42	<a href="#">TABECAANN**ANNNNNNN</a>	131.342,30
	800	42	<a href="#">TACFCAANN**ANNNNNNN</a>	134.572,30
	1000	42	<a href="#">TADGCAANN**ANNNNNNN</a>	140.318,30
	1250	42	<a href="#">TAEICAANN**ANNNNNNN</a>	144.908,30
	1600	42	<a href="#">TAFJCAANN**ANNNNNNN</a>	161.432,30
MasterPact MTZ1 ML5.0X H2	630	50	<a href="#">TEBECAANN**ANNNNNNN</a>	133.450,30
	800	50	<a href="#">TECFCAANN**ANNNNNNN</a>	136.714,30
	1000	50	<a href="#">TEDGCAANN**ANNNNNNN</a>	142.732,30
	1250	50	<a href="#">TEEICAANN**ANNNNNNN</a>	147.560,30
	1600	50	<a href="#">TEFJCAANN**ANNNNNNN</a>	173.230,30
MasterPact MTZ1 ML5.0X H3	630	66	<a href="#">TGBECAANN**ANNNNNNN</a>	117.062,30
	800	66	<a href="#">TGCFCAANN**ANNNNNNN</a>	119.476,30
	1000	66	<a href="#">TGDGCAANN**ANNNNNNN</a>	142.732,30
	1250	66	<a href="#">TGEICAANN**ANNNNNNN</a>	147.560,30
	1600	66	<a href="#">TGFJCAANN**ANNNNNNN</a>	173.230,30
<b>MicroLogic 2.0X korumalı, 3 kutup, 380 V AC, "çekmeceli tip" - Faz Başına Enerji dijital modülü ve ULP haberleşme modülü ile birlikte</b>				
MasterPact MTZ1 ML2.0X H1	630	42	<a href="#">TABEDAAN**ANNNNNNN</a>	180.098,30
	800	42	<a href="#">TACFADAAN**ANNNNNNN</a>	183.328,30
	1000	42	<a href="#">TADGADAAN**ANNNNNNN</a>	189.074,30
	1250	42	<a href="#">TAEIADAAN**ANNNNNNN</a>	193.664,30
	1600	42	<a href="#">TAFJADAAN**ANNNNNNN</a>	218.518,30
MasterPact MTZ1 ML2.0X H2	630	50	<a href="#">TEBEDAAN**ANNNNNNN</a>	182.206,30
	800	50	<a href="#">TECFADAAN**ANNNNNNN</a>	185.470,30
	1000	50	<a href="#">TEDGADAAN**ANNNNNNN</a>	191.488,30
	1250	50	<a href="#">TEEIADAAN**ANNNNNNN</a>	196.316,30
	1600	50	<a href="#">TEFJADAAN**ANNNNNNN</a>	230.316,30
MasterPact MTZ1 ML2.0X H3	630	66	<a href="#">TGBEDAAN**ANNNNNNN</a>	182.206,30
	800	66	<a href="#">TGCFADAAN**ANNNNNNN</a>	185.470,30
	1000	66	<a href="#">TGDGADAAN**ANNNNNNN</a>	191.488,30
	1250	66	<a href="#">TGEIADAAN**ANNNNNNN</a>	196.316,30
	1600	66	<a href="#">TGFJADAAN**ANNNNNNN</a>	230.316,30
<b>MicroLogic 5.0X korumalı, 3 kutup, 380 V AC, "çekmeceli tip" - Faz Başına Enerji dijital modülü ve ULP haberleşme modülü ile birlikte</b>				
MasterPact MTZ1 ML5.0X H1	630	42	<a href="#">TABECDAAN**ANNNNNNN</a>	189.754,30
	800	42	<a href="#">TACFCDAAN**ANNNNNNN</a>	192.984,30
	1000	42	<a href="#">TADGCDAAN**ANNNNNNN</a>	198.730,30
	1250	42	<a href="#">TAEICDAAN**ANNNNNNN</a>	203.320,30
	1600	42	<a href="#">TAFJCDAAAN**ANNNNNNN</a>	228.174,30
MasterPact MTZ1 ML5.0X H2	630	50	<a href="#">TEBECDAAN**ANNNNNNN</a>	191.862,30
	800	50	<a href="#">TECFCDAAN**ANNNNNNN</a>	195.126,30
	1000	50	<a href="#">TEDGCDAAN**ANNNNNNN</a>	201.144,30
	1250	50	<a href="#">TEEICDAAN**ANNNNNNN</a>	205.972,30
	1600	50	<a href="#">TEFJCDAAAN**ANNNNNNN</a>	239.972,30
MasterPact MTZ1 ML5.0X H3	630	66	<a href="#">TGBECDAAN**ANNNNNNN</a>	191.862,30
	800	66	<a href="#">TGCFCDAAN**ANNNNNNN</a>	195.126,30
	1000	66	<a href="#">TGDGCDAAN**ANNNNNNN</a>	201.144,30
	1250	66	<a href="#">TGEICDAAN**ANNNNNNN</a>	205.972,30
	1600	66	<a href="#">TGFJCDAAAN**ANNNNNNN</a>	239.972,30

(1) MTZ ürünlerini websitemizdeki ürün seçici yardımıyla seçebilir veya hazır konfigürasyonlar ile sipariş edebilirsiniz.



# MasterPact MTZ1 - Açık Tip Güç Şalterleri

630-1600A

Life Is On

Schneider  
Electric



MasterPact MTZ1

Tip	Anma akımı In(A)	Kesme kap. Icu (kA)	Referans	Fiyat (TL)
<b>MicroLogic 2.0X korumalı, 4 kutup, 380 V AC, "sabit tip" - Faz Başına Enerji dijital modülü ile birlikte</b>				
MasterPact MTZ1 ML2.0X H1	630	42	<a href="#">TABEABANN**ANNNNNNN</a>	143.548,30
	800	42	<a href="#">TACFABANN**ANNNNNNN</a>	147.526,30
	1000	42	<a href="#">TADGABANN**ANNNNNNN</a>	154.938,30
	1250	42	<a href="#">TAEIABANN**ANNNNNNN</a>	160.786,30
	1600	42	<a href="#">TAFJABANN**ANNNNNNN</a>	181.730,30
MasterPact MTZ1 ML2.0X H2	630	50	<a href="#">TEBEABANN**ANNNNNNN</a>	146.268,30
	800	50	<a href="#">TECFABANN**ANNNNNNN</a>	150.382,30
	1000	50	<a href="#">TEDGABANN**ANNNNNNN</a>	157.998,30
	1250	50	<a href="#">TEEIBANN**ANNNNNNN</a>	164.050,30
	1600	50	<a href="#">TEFJABANN**ANNNNNNN</a>	196.690,30
MasterPact MTZ1 ML2.0X H3	630	66	<a href="#">TGBEABANN**ANNNNNNN</a>	146.268,30
	800	66	<a href="#">TGCFABANN**ANNNNNNN</a>	150.382,30
	1000	66	<a href="#">TGDGABANN**ANNNNNNN</a>	157.998,30
	1250	66	<a href="#">TGEIABANN**ANNNNNNN</a>	164.050,30
	1600	66	<a href="#">TGFJABANN**ANNNNNNN</a>	196.690,30
<b>MicroLogic 5.0X korumalı, 4 kutup, 380 V AC, "sabit tip" - Faz Başına Enerji dijital modülü ile birlikte</b>				
MasterPact MTZ1 ML5.0X H1	630	42	<a href="#">TABECBANN**ANNNNNNN</a>	153.204,30
	800	42	<a href="#">TACFCBANN**ANNNNNNN</a>	157.182,30
	1000	42	<a href="#">TADGCBANN**ANNNNNNN</a>	164.594,30
	1250	42	<a href="#">TAEICBANN**ANNNNNNN</a>	170.442,30
	1600	42	<a href="#">TAFJCBANN**ANNNNNNN</a>	191.386,30
MasterPact MTZ1 ML5.0X H2	630	50	<a href="#">TEBECBANN**ANNNNNNN</a>	155.924,30
	800	50	<a href="#">TEFCBANN**ANNNNNNN</a>	160.038,30
	1000	50	<a href="#">TEDGCBANN**ANNNNNNN</a>	167.654,30
	1250	50	<a href="#">TEEICBANN**ANNNNNNN</a>	173.706,30
	1600	50	<a href="#">TEFJCBANN**ANNNNNNN</a>	206.346,30
MasterPact MTZ1 ML5.0X H3	630	66	<a href="#">TGBECBANN**ANNNNNNN</a>	155.924,30
	800	66	<a href="#">TGFCBANN**ANNNNNNN</a>	160.038,30
	1000	66	<a href="#">TGDGCBANN**ANNNNNNN</a>	167.654,30
	1250	66	<a href="#">TGEICBANN**ANNNNNNN</a>	173.706,30
	1600	66	<a href="#">TGFJCBANN**ANNNNNNN</a>	206.346,30
<b>MicroLogic 2.0X korumalı, 4 kutup, 380 V AC, "çekmeceli tip" - Faz Başına Enerji dijital modülü ve ULP haberleşme modülü ile birlikte</b>				
MasterPact MTZ1 ML2.0X H1	630	42	<a href="#">TABEAEAN**ANNNNNNN</a>	213.792,30
	800	42	<a href="#">TACFAEAN**ANNNNNNN</a>	217.770,30
	1000	42	<a href="#">TADGAEAN**ANNNNNNN</a>	225.182,30
	1250	42	<a href="#">TAEIAEAN**ANNNNNNN</a>	231.030,30
	1600	42	<a href="#">TAFJAEAN**ANNNNNNN</a>	263.160,30
MasterPact MTZ1 ML2.0X H2	630	50	<a href="#">TEBEAEAN**ANNNNNNN</a>	216.512,30
	800	50	<a href="#">TECFAEAN**ANNNNNNN</a>	220.626,30
	1000	50	<a href="#">TEDGAEAN**ANNNNNNN</a>	228.242,30
	1250	50	<a href="#">TEEIAEAN**ANNNNNNN</a>	234.294,30
	1600	50	<a href="#">TEFJAEAN**ANNNNNNN</a>	278.120,30
MasterPact MTZ1 ML2.0X H3	630	66	<a href="#">TGBEAEAN**ANNNNNNN</a>	216.512,30
	800	66	<a href="#">TGCFAEAN**ANNNNNNN</a>	220.626,30
	1000	66	<a href="#">TGDGAEAN**ANNNNNNN</a>	228.242,30
	1250	66	<a href="#">TGEIAEAN**ANNNNNNN</a>	234.294,30
	1600	66	<a href="#">TGFJAEAN**ANNNNNNN</a>	278.120,30
<b>MicroLogic 5.0X korumalı, 4 kutup, 380 V AC, "çekmeceli tip" - Faz Başına Enerji dijital modülü ve ULP haberleşme modülü ile birlikte</b>				
MasterPact NT ML5.0E H1	630	42	<a href="#">TABECEAN**ANNNNNNN</a>	223.448,30
	800	42	<a href="#">TACFCEAN**ANNNNNNN</a>	227.426,30
	1000	42	<a href="#">TADGCEAN**ANNNNNNN</a>	234.838,30
	1250	42	<a href="#">TAEICEAN**ANNNNNNN</a>	240.686,30
	1600	42	<a href="#">TAFJCEAN**ANNNNNNN</a>	272.816,30
MasterPact MTZ1 ML5.0X H2	630	50	<a href="#">TEBECEAN**ANNNNNNN</a>	226.168,30
	800	50	<a href="#">TEFCCEAN**ANNNNNNN</a>	230.282,30
	1000	50	<a href="#">TEDGCEAN**ANNNNNNN</a>	237.898,30
	1250	50	<a href="#">TEEICEAN**ANNNNNNN</a>	243.950,30
	1600	50	<a href="#">TEFJCEAN**ANNNNNNN</a>	287.776,30
MasterPact MTZ1 ML5.0X H3	630	66	<a href="#">TGBECEAN**ANNNNNNN</a>	226.168,30
	800	66	<a href="#">TGFCCEAN**ANNNNNNN</a>	230.282,30
	1000	66	<a href="#">TGDGCEAN**ANNNNNNN</a>	237.898,30
	1250	66	<a href="#">TGEICEAN**ANNNNNNN</a>	243.950,30
	1600	66	<a href="#">TGFJCEAN**ANNNNNNN</a>	287.776,30

G2

Fiyat listesinde yer alan Masterpact MTZ açık tip güç şalterlerinin tümü yatay bağlantılıdır. Farklı bağlantı tiplerine sahip ürün konfigürasyonları için lütfen 444 30 30 numaralı Müşteri Destek Merkezi'ni arayınız.

# MasterPact MTZ2/3 - Açık Tip Güç Şalterleri

800-6300A

Life Is On

Schneider  
Electric



MasterPact MTZ2

Tip	Anma akımı In(A)	Kesme kap. Icu (kA)	Referans	Fiyat (TL)
<b>Elektronik korumalı, 3 kutup, 380 V AC, "sabit tip" - Faz Başına Enerji dijital modülü ile birlikte</b>				
MasterPact MTZ2/3 ML2.0X H1	800	66	<a href="#">WACFAAANN**ANNNNNNN</a>	144.432,30
	1000	66	<a href="#">WADGAAANN**ANNNNNNN</a>	151.572,30
	1250	66	<a href="#">WAEIAAANN**ANNNNNNN</a>	157.318,30
	1600	66	<a href="#">WAFJAAANN**ANNNNNNN</a>	188.122,30
	2000	66	<a href="#">WAGKAAANN**ANNNNNNN</a>	204.408,30
	2500	66	<a href="#">WAHLAAANN**ANNNNNNN</a>	261.868,30
	3200	66	<a href="#">WAIPAAANN**ANNNNNNN</a>	288.898,30
	4000	66	<a href="#">WAJRAAANN**ANNNNNNN</a>	383.350,30
	4000 b	100	<a href="#">YAJRAAANN**ANANNNNN</a>	491.198,30
	5000	100	<a href="#">YAKSAAANN**ANANNNNN</a>	616.352,30
6300	100	<a href="#">YALUAAENN**ANANNNNN</a>	812.294,30	
MasterPact MTZ2/3 ML5.0X H1	800	66	<a href="#">WACFCAANN**ANNNNNNN</a>	154.088,30
	1000	66	<a href="#">WADGCAANN**ANNNNNNN</a>	161.228,30
	1250	66	<a href="#">WAEICAANN**ANNNNNNN</a>	166.974,30
	1600	66	<a href="#">WAFJCAANN**ANNNNNNN</a>	197.778,30
	2000	66	<a href="#">WAGKCAANN**ANNNNNNN</a>	214.064,30
	2500	66	<a href="#">WAHLCAANN**ANNNNNNN</a>	271.524,30
	3200	66	<a href="#">WAIPCAANN**ANNNNNNN</a>	298.554,30
	4000	66	<a href="#">WAJRCAANN**ANNNNNNN</a>	393.006,30
	4000 b	100	<a href="#">YAJRCAANN**ANANNNNN</a>	500.854,30
	5000	100	<a href="#">YAKSCAANN**ANANNNNN</a>	626.008,30
6300	100	<a href="#">YALUCAENN**ANANNNNN</a>	821.950,30	
<b>Elektronik korumalı, 3 kutup, 380 V AC, "sabit tip" - Faz Başına Enerji dijital modülü ile birlikte</b>				
MasterPact MTZ2/3 ML2.0X H2	1250	100	<a href="#">WEEIAAANN**ANNNNNNN</a>	171.020,30
	1600	100	<a href="#">WEFJAAANN**ANNNNNNN</a>	206.618,30
	2000	100	<a href="#">WEGKAAANN**ANNNNNNN</a>	222.258,30
	2500	100	<a href="#">WEHLAAANN**ANNNNNNN</a>	286.960,30
	3200	100	<a href="#">WEIPAAANN**ANNNNNNN</a>	318.104,30
	4000	100	<a href="#">WEJRAAANN**ANNNNNNN</a>	425.748,30
	4000 b	150	<a href="#">YEJRAAANN**ANANNNNN</a>	549.406,30
	5000	150	<a href="#">YEKSAANN**ANANNNNN</a>	693.328,30
6300	150	<a href="#">YELUAAENN**ANANNNNN</a>	909.942,30	
MasterPact MTZ2/3 ML5.0X H2	1250	100	<a href="#">WEEICAANN**ANNNNNNN</a>	180.676,30
	1600	100	<a href="#">WEFJCAANN**ANNNNNNN</a>	216.274,30
	2000	100	<a href="#">WEGKCAANN**ANNNNNNN</a>	231.914,30
	2500	100	<a href="#">WEHLCAANN**ANNNNNNN</a>	296.616,30
	3200	100	<a href="#">WEIPCAANN**ANNNNNNN</a>	327.760,30
	4000	100	<a href="#">WEJRCAANN**ANNNNNNN</a>	435.404,30
	4000 b	150	<a href="#">YEJRCAANN**ANANNNNN</a>	559.062,30
	5000	150	<a href="#">YEKSCAANN**ANANNNNN</a>	702.984,30
6300	150	<a href="#">YELUCAENN**ANANNNNN</a>	919.598,30	

G3

Fiyat listesinde yer alan MasterPact MTZ açık tip güç şalterlerinin tümü yatay bağlantılıdır. Farklı bağlantı tiplerine sahip ürün konfigürasyonları için lütfen 444 30 30 Müşteri Destek Merkezi'ni arayınız.

6300 A ürünlerde sadece dikey bağlantı seçilebilir.

# MasterPact MTZ2/3 - Açık Tip Güç Şalterleri

800-6300A

Life Is On

Schneider  
Electric



MasterPact MTZ2

Tip	Anma akımı In(A)	Kesme kap. Icu (kA)	Referans	Fiyat (TL)
<b>Elektronik korumalı, 3 kutup, 380 V AC, "çekmeceli tip" - Faz Başına Enerji dijital modülü ve ULP haberleşme modülü ile birlikte</b>				
<b>MasterPact MTZ2/3 ML2.0X H1</b>	800	66	<a href="#">WACFADAAN**ANNNNNNN</a>	218.042,30
	1000	66	<a href="#">WADGADAAN**ANNNNNNN</a>	225.454,30
	1250	66	<a href="#">WAEIADAAN**ANNNNNNN</a>	231.472,30
	1600	66	<a href="#">WAFJADAAN**ANNNNNNN</a>	263.534,30
	2000	66	<a href="#">WAGKADAAN**ANNNNNNN</a>	274.720,30
	2500	66	<a href="#">WAHLADAAN**ANNNNNNN</a>	336.362,30
	3200	66	<a href="#">WAIPADAAN**ANNNNNNN</a>	391.442,30
	4000	66	<a href="#">WAJRADAAN**ANNNNNNN</a>	535.772,30
	4000 b	100	<a href="#">YAJRADAAN**ANANNNNN</a>	746.028,30
	5000	100	<a href="#">YAKSADAAN**ANANNNNN</a>	871.182,30
6300	100	<a href="#">YALUAEAN**ANANNNNN</a>	1.067.124,30	
<b>MasterPact MTZ2/3 ML5.0X H1</b>	800	66	<a href="#">WACFCDAAN**ANNNNNNN</a>	227.698,30
	1000	66	<a href="#">WADGCDAAN**ANNNNNNN</a>	235.110,30
	1250	66	<a href="#">WAEICDAAN**ANNNNNNN</a>	241.128,30
	1600	66	<a href="#">WAFJCDAAN**ANNNNNNN</a>	273.190,30
	2000	66	<a href="#">WAGKCDAAN**ANNNNNNN</a>	284.376,30
	2500	66	<a href="#">WAHLCDAAAN**ANNNNNNN</a>	346.018,30
	3200	66	<a href="#">WAIPCDAAN**ANNNNNNN</a>	401.098,30
	4000	66	<a href="#">WAJRCDAAN**ANNNNNNN</a>	545.428,30
	4000 b	100	<a href="#">YAJRCDAAN**ANANNNNN</a>	755.684,30
	5000	100	<a href="#">YAKSCDAAN**ANANNNNN</a>	880.838,30
6300	100	<a href="#">YALUCDEAN**ANANNNNN</a>	1.076.780,30	
<b>Elektronik korumalı, 3 kutup, 380 V AC, "çekmeceli tip" - Faz Başına Enerji dijital modülü ve ULP haberleşme modülü ile birlikte</b>				
<b>MasterPact MTZ2/3 ML2.0X H2</b>	1250	100	<a href="#">WEEIADAAN**ANNNNNNN</a>	245.752,30
	1600	100	<a href="#">WEFJADAAN**ANNNNNNN</a>	282.812,30
	2000	100	<a href="#">WEGKADAAN**ANNNNNNN</a>	292.570,30
	2500	100	<a href="#">WEHLADAAN**ANNNNNNN</a>	360.332,30
	3200	100	<a href="#">WEIPADAAN**ANNNNNNN</a>	420.648,30
	4000	100	<a href="#">WEJRADAAN**ANNNNNNN</a>	578.170,30
	4000 b	150	<a href="#">YEJRADAAN**ANANNNNN</a>	804.236,30
	5000	150	<a href="#">YEKSADAAN**ANANNNNN</a>	948.158,30
6300	150	<a href="#">YELUAEAN**ANANNNNN</a>	1.164.772,30	
<b>MasterPact MTZ2/3 ML5.0X H2</b>	1250	100	<a href="#">WEEICDAAN**ANNNNNNN</a>	255.408,30
	1600	100	<a href="#">WEFJCDAAN**ANNNNNNN</a>	292.468,30
	2000	100	<a href="#">WEGKCDAAN**ANNNNNNN</a>	302.226,30
	2500	100	<a href="#">WEHLCDAAAN**ANNNNNNN</a>	369.988,30
	3200	100	<a href="#">WEIPCDAAN**ANNNNNNN</a>	430.304,30
	4000	100	<a href="#">WEJRCDAAN**ANNNNNNN</a>	587.826,30
	4000 b	150	<a href="#">YEJRCDAAN**ANANNNNN</a>	813.892,30
	5000	150	<a href="#">YEKSCDAAN**ANANNNNN</a>	957.814,30
6300	150	<a href="#">YELUCDEAN**ANANNNNN</a>	1.174.428,30	

G4

Fiyat listesinde yer alan MasterPact MTZ açık tip güç şalterlerinin tümü yatay bağlantılıdır. Farklı bağlantı tiplerine sahip ürün konfigürasyonları için lütfen 444 30 30 Müşteri Destek Merkezi'ni arayınız.

6300 A ürünlerde sadece dikey bağlantı seçilebilir.

# MasterPact MTZ2/3 - Açık Tip Güç Şalterleri

800-6300A

Life Is On

Schneider  
Electric

Tip	Anma akımı In(A)	Kesme kap. Icu (kA)	Referans	Fiyat (TL)
<b>Elektronik korumalı, 4 kutup, 380 V AC, "sabit tip" - Faz Başına Enerji dijital modülü ile birlikte</b>				
MasterPact MTZ2/3 ML2.0X H1	800	66	<a href="#">WACFABANN**ANNNNNNN</a>	172.686,30
	1000	66	<a href="#">WADGABANN**ANNNNNNN</a>	181.832,30
	1250	66	<a href="#">WAEIABANN**ANNNNNNN</a>	189.074,30
	1600	66	<a href="#">WAFJABANN**ANNNNNNN</a>	228.242,30
	2000	66	<a href="#">WAGKABANN**ANNNNNNN</a>	249.866,30
	2500	66	<a href="#">WAHLABANN**ANNNNNNN</a>	323.306,30
	3200	66	<a href="#">WAIPABANN**ANNNNNNN</a>	357.612,30
	4000	66	<a href="#">WAJRABANN**ANNNNNNN</a>	478.040,30
	4000 b	100	<a href="#">YAJRABANN**ANANNNNN</a>	615.026,30
	5000	100	<a href="#">YAKSABANN**ANANNNNN</a>	773.772,30
6300	100	<a href="#">YALUABENN**ANANNNNN</a>	1.026.086,30	
MasterPact MTZ2/3 ML5.0X H1	800	66	<a href="#">WACFCBANN**ANNNNNNN</a>	182.342,30
	1000	66	<a href="#">WADGCBANN**ANNNNNNN</a>	191.488,30
	1250	66	<a href="#">WAEICBANN**ANNNNNNN</a>	198.730,30
	1600	66	<a href="#">WAFJCBANN**ANNNNNNN</a>	237.898,30
	2000	66	<a href="#">WAGKCBANN**ANNNNNNN</a>	259.522,30
	2500	66	<a href="#">WAHLCBANN**ANNNNNNN</a>	332.962,30
	3200	66	<a href="#">WAIPCBANN**ANNNNNNN</a>	367.268,30
	4000	66	<a href="#">WAJRCBANN**ANNNNNNN</a>	487.696,30
	4000 b	100	<a href="#">YAJRCBANN**ANANNNNN</a>	624.682,30
	5000	100	<a href="#">YAKSCBANN**ANANNNNN</a>	783.428,30
6300	100	<a href="#">YALUCBENN**ANANNNNN</a>	1.035.742,30	
<b>Elektronik korumalı, 4 kutup, 380 V AC, "sabit tip" - Faz Başına Enerji dijital modülü ile birlikte</b>				
MasterPact MTZ2/3 ML2.0X H2	1250	100	<a href="#">WEEIABANN**ANNNNNNN</a>	206.550,30
	1600	100	<a href="#">WEFJABANN**ANNNNNNN</a>	251.566,30
	2000	100	<a href="#">WEGKABANN**ANNNNNNN</a>	272.408,30
	2500	100	<a href="#">WEHLABANN**ANNNNNNN</a>	355.164,30
	3200	100	<a href="#">WEIPABANN**ANNNNNNN</a>	394.638,30
	4000	100	<a href="#">WEJRABANN**ANNNNNNN</a>	531.862,30
	4000 b	150	<a href="#">YEJRABANN**ANANNNNN</a>	688.874,30
	5000	150	<a href="#">YEKSABANN**ANANNNNN</a>	871.386,30
6300	150	<a href="#">YELUABENN**ANANNNNN</a>	1.149.948,30	
MasterPact MTZ2/3 ML5.0X H2	1250	100	<a href="#">WEEICBANN**ANNNNNNN</a>	216.206,30
	1600	100	<a href="#">WEFJCBANN**ANNNNNNN</a>	261.222,30
	2000	100	<a href="#">WEGKCBANN**ANNNNNNN</a>	282.064,30
	2500	100	<a href="#">WEHLCBANN**ANNNNNNN</a>	364.820,30
	3200	100	<a href="#">WEIPCBANN**ANNNNNNN</a>	404.294,30
	4000	100	<a href="#">WEJRCBANN**ANNNNNNN</a>	541.518,30
	4000 b	150	<a href="#">YEJRCBANN**ANANNNNN</a>	698.530,30
	5000	150	<a href="#">YEKSCBANN**ANANNNNN</a>	881.042,30
6300	150	<a href="#">YELUCBENN**ANANNNNN</a>	1.159.604,30	

Fiyat listesinde yer alan MasterPact MTZ açık tip güç şalterlerinin tümü yatay bağlantılıdır. Farklı bağlantı tiplerine sahip ürün konfigürasyonları için lütfen 444 30 30 Müşteri Destek Merkezi'ni arayınız.

6300 A ürünlerde sadece dikey bağlantı seçilebilir.

# MasterPact MTZ2/3 - Açık Tip Güç Şalterleri

800-6300A

Life Is On

Schneider  
Electric

Tip	Anma akımı In(A)	Kesme kap. Icu (kA)	Referans	Fiyat (TL)
<b>Elektronik korumalı, 4 kutup, 380 V AC, "çekmeceli tip" - Faz Başına Enerji dijital modülü ve ULP haberleşme modülü ile birlikte</b>				
MasterPact MTZ2/3 ML2.0X H1	800	66	<a href="#">WACFAEAA**ANNNNNNN</a>	261.902,30
	1000	66	<a href="#">WADGAEAA**ANNNNNNN</a>	271.422,30
	1250	66	<a href="#">WAEIAEAA**ANNNNNNN</a>	278.936,30
	1600	66	<a href="#">WAFJAEAA**ANNNNNNN</a>	319.736,30
	2000	66	<a href="#">WAGKAEAA**ANNNNNNN</a>	334.900,30
	2500	66	<a href="#">WAHLAEAA**ANNNNNNN</a>	414.766,30
	3200	66	<a href="#">WAIPAEAA**ANNNNNNN</a>	485.554,30
	4000	66	<a href="#">WAJRAEAA**ANNNNNNN</a>	658.478,30
	4000 b	100	<a href="#">YAJRAEAA**ANNNNNNN</a>	920.584,30
	5000	100	<a href="#">YAKSAEAA**ANNNNNNN</a>	1.079.330,30
6300	100	<a href="#">YALUAEAA**ANNNNNNN</a>	1.331.644,30	
MasterPact MTZ2/3 ML5.0X H1	800	66	<a href="#">WACFCEAA**ANNNNNNN</a>	271.558,30
	1000	66	<a href="#">WADGCEAA**ANNNNNNN</a>	281.078,30
	1250	66	<a href="#">WAEICEAA**ANNNNNNN</a>	288.592,30
	1600	66	<a href="#">WAFJCEAA**ANNNNNNN</a>	329.392,30
	2000	66	<a href="#">WAGKCEAA**ANNNNNNN</a>	344.556,30
	2500	66	<a href="#">WAHLCEAA**ANNNNNNN</a>	424.422,30
	3200	66	<a href="#">WAIPCEAA**ANNNNNNN</a>	495.210,30
	4000	66	<a href="#">WAJRCEAA**ANNNNNNN</a>	668.134,30
	4000 b	100	<a href="#">YAJRCEAA**ANNNNNNN</a>	930.240,30
	5000	100	<a href="#">YAKSCEAA**ANNNNNNN</a>	1.088.986,30
6300	100	<a href="#">YALUCEAA**ANNNNNNN</a>	1.341.300,30	
<b>Elektronik korumalı, 4 kutup, 380 V AC, "çekmeceli tip" - Faz Başına Enerji dijital modülü ve ULP haberleşme modülü ile birlikte</b>				
MasterPact MTZ2/3 ML2.0X H2	1250	100	<a href="#">WEEIAEAA**ANNNNNNN</a>	297.194,30
	1600	100	<a href="#">WEFJAEAA**ANNNNNNN</a>	344.046,30
	2000	100	<a href="#">WEGKAEAA**ANNNNNNN</a>	357.442,30
	2500	100	<a href="#">WEHLAEAA**ANNNNNNN</a>	445.196,30
	3200	100	<a href="#">WEIPAEAA**ANNNNNNN</a>	522.580,30
	4000	100	<a href="#">WEJRAEAA**ANNNNNNN</a>	712.300,30
	4000 b	150	<a href="#">YEJRAEAA**ANNNNNNN</a>	994.432,30
	5000	150	<a href="#">YEKSAEAA**ANNNNNNN</a>	1.176.944,30
6300	150	<a href="#">YELUAEAA**ANNNNNNN</a>	1.455.506,30	
MasterPact MTZ2/3 ML5.0X H2	1250	100	<a href="#">WEEICEAA**ANNNNNNN</a>	306.850,30
	1600	100	<a href="#">WEFJCEAA**ANNNNNNN</a>	353.702,30
	2000	100	<a href="#">WEGKCEAA**ANNNNNNN</a>	367.098,30
	2500	100	<a href="#">WEHLCEAA**ANNNNNNN</a>	454.852,30
	3200	100	<a href="#">WEIPCEAA**ANNNNNNN</a>	532.236,30
	4000	100	<a href="#">WEJRCEAA**ANNNNNNN</a>	721.956,30
	4000 b	150	<a href="#">YEJRCEAA**ANNNNNNN</a>	1.004.088,30
	5000	150	<a href="#">YEKSCAA**ANNNNNNN</a>	1.186.600,30
6300	150	<a href="#">YELUCEAA**ANNNNNNN</a>	1.465.162,30	

G6

Fiyat listesinde yer alan MasterPact MTZ açık tip güç şalterlerinin tümü yatay bağlantılıdır. Farklı bağlantı tiplerine sahip ürün konfigürasyonları için lütfen 444 30 30 Müşteri Destek Merkezi'ni arayınız.

6300 A ürünlerde sadece dikey bağlantı seçilebilir.

# MasterPact MTZ1/2/3 Aksesuarlar

Life Is On

Schneider  
Electric



MTZ1 Motor mekanizması



MTZ2/3 Motor mekanizması



MTZ1/2/3 MX-XF Bobini



FDM128 Pano Gösterge Modülü



EIFE Gömülü Ethernet Arayüzü



Mekanik Sayaç

Tip	Referans	Fiyat (TL)
-----	----------	------------

## MasterPact MTZ1/2/3 - Yardımcı Donanımlar

Motor mekanizması	MCH-MTZ1 için (100-130 V AC)	<a href="#">LV833176SP</a>	21.148,00
	MCH-MTZ1 için (200-240 V AC)	<a href="#">LV833177SP</a>	21.148,00
	MCH-MTZ1 için (277-415 V AC)	<a href="#">LV833179SP</a>	21.148,00
	MCH-MTZ 2/3 için (100-130 V AC)	<a href="#">LV847893SP</a>	21.148,00
	MCH-MTZ 2/3 için (200-240 V AC)	<a href="#">LV847894SP</a>	21.148,00
	MCH-MTZ 2/3 için (277-415 V AC)	<a href="#">LV847895SP</a>	21.148,00
MTZ1/2/3 için yardımcı kontak (sabit tip şalter)	Kontak bloğu (1 adet)	<a href="#">LV847074SP</a>	1.870,00
MTZ1 için yardımcı kontak (çekmeceli şalter)	Kontak bloğu (1 adet)	<a href="#">LV833098SP</a>	1.870,00
MTZ2/3 için yardımcı kontak (çekmeceli tip şalter)	Kontak bloğu (1 adet)	<a href="#">LV847849SP</a>	1.870,00
MX - XF Açırma/Kapama bobini	MTZ1/2/3 için (100-130 V AC)	<a href="#">LV833661SP</a>	7.072,00
MX - XF Açırma/Kapama bobini "Haberleşmeli & Tanılamalı"	MTZ1/2/3 için (100-130 V AC)	<a href="#">LV833035SP</a>	7.072,00
MX - XF Açırma/Kapama bobini	MTZ1/2/3 için (200-250 V AC)	<a href="#">LV833662SP</a>	7.072,00
MX - XF Açırma/Kapama bobini "Haberleşmeli & Tanılamalı"	MTZ1/2/3 için (200-250 V AC)	<a href="#">LV833036SP</a>	7.446,00
MX - XF Açırma/Kapama bobini	MTZ1/2/3 için (380-480 V AC)	<a href="#">LV833664SP</a>	7.072,00
MX - XF Açırma/Kapama bobini "Haberleşmeli & Tanılamalı"	MTZ1/2/3 için (380-480 V AC)	<a href="#">LV833038SP</a>	7.072,00
MN Düşük gerilim bobini	MTZ1/2/3 için (100-130 V AC)	<a href="#">LV833670SP</a>	10.370,00
MN Düşük gerilim bobini	MTZ1/2/3 için (200-250 V AC)	<a href="#">LV833671SP</a>	10.370,00
MN Düşük gerilim bobini	MTZ1/2/3 için (380-480 V AC)	<a href="#">LV833673SP</a>	10.370,00
"Haberleşmeli & Tanılamalı" bobinler için kablaj kiti	MTZ1 için	<a href="#">LV833118</a>	477,00
"Haberleşmeli & Tanılamalı" bobinler için kablaj kiti	MTZ2/3 için	<a href="#">LV847904</a>	477,00
İzolasyon Modülü	MTZ1/2/3	<a href="#">LV850056SP</a>	10.370,00
Çekmece konum kontakları (MTZ1/2/3 için)	Çekmece bağlantıda konum kontağı	<a href="#">LV833170SP</a>	2.380,00
	Test pozisyonu konum kontağı	<a href="#">LV833170SP</a>	2.380,00
	Çekmece bağlantısı kesildi konum kontağı	<a href="#">LV833170SP</a>	2.380,00

<sup>(1)</sup> Haberleşmeli bobinler için: Her şalter için; haberleşmeli bobin referansı (MX -XF) + Kablaj kiti + İzolasyon modülü birlikte sipariş edilmelidir.

## MicroLogic X Kontrol Ünitesi ve Haberleşme Sistemi - Yardımcı Donanımlar

### Haberleşme sistemi için yardımcı donanımlar

FDM128 Dokunmatik Ekranlı Pano Üzeri Gösterge Modülü		<a href="#">LV434128</a>	24.548,00
EIFE Gömülü Ethernet Arayüzü (çekmeceli MTZ1 şalterler için)		<a href="#">LV851100SP</a>	25.228,00
EIFE Gömülü Ethernet Arayüzü (çekmeceli MTZ2/3 şalterler için)		<a href="#">LV851200SP</a>	25.228,00
ULP Haberleşme modülü(MTZ1 , sabit tip için)		<a href="#">LV850063SP</a>	6.256,00
ULP Haberleşme modülü(MTZ1 , çekmeceli tip için)		<a href="#">LV850064SP</a>	13.022,00
ULP Haberleşme modülü(MTZ2/3, sabit tip için)		<a href="#">LV850061SP</a>	6.256,00
ULP Haberleşme modülü(MTZ2/3, çekmeceli tip için)		<a href="#">LV850062SP</a>	6.256,00
ULP Modbus interface modül, IFM		<a href="#">LV434000</a>	7.412,00
	1,3 m	<a href="#">LV434196</a>	2.238,00
	3 m	<a href="#">LV434197</a>	2.088,00
RJ45 / RJ45 haberleşme kablosu	1 m x 5 adet	<a href="#">TRV00810</a>	2.686,00
	2 m x 5 adet	<a href="#">TRV00820</a>	2.839,00
	3 m x 5 adet	<a href="#">TRV00830</a>	4.567,00

### Mekanik çalışma sayacı

MasterPact MTZ1 için	<a href="#">LV833895SP</a>	4.862,00
MasterPact MTZ2/3 için	<a href="#">LV848535SP</a>	5.780,00

## MasterPact MTZ1/2/3 - Diğer Yardımcı Donanımlar

### Haberleşme sistemi için yardımcı donanımlar

Pano montaj çerçeveleri	MasterPact MTZ1 sabit tip	<a href="#">LV833718SP</a>	1.496,00
	MasterPact MTZ1 çekmeceli tip	<a href="#">LV833857SP</a>	1.870,00
	MasterPact MTZ2/3 sabit tip	<a href="#">LV848601SP</a>	1.700,00
	MasterPact MTZ2/3 çekmeceli tip	<a href="#">LV848603SP</a>	2.040,00
Faz ayırıcı	MTZ1 630-1600A 3P, önden ve arkadan bağlantı için	<a href="#">LV833622SP</a>	13.974,00

1) Masterpact MTZ açık tip güç şalterlerinde 4 adet OF kontak bloğu standart olarak bulunur.

2) Masterpact MTZ açık tip güç şalterleri FDM121 ile uyumlu değildir. Pano üzerinden lokal izleme ve kontrol için FDM128 pano üzeri gösterge modülü kullanılmalıdır.

Tip	Referans	Fiyat (EUR)
<b>MasterPact MTZ1/2/3 - Yardımcı Donanımlar</b>		
"Dalga Formu Görüntüleme" dijital modülü	<a href="#">LV850003X</a>	316,00
"Yeniden Devreye Alma Asistanı" dijital modülü	<a href="#">LV850004X</a>	99,90
"MasterPact Operasyon Asistanı" dijital modülü	<a href="#">LV850005X</a>	77,40
"Harmonik Analizi" dijital modülü	<a href="#">LV850006X</a>	441,00
"ANSI 51N/51G - Toprak Hatası Alarmı" dijital modülü	<a href="#">LV850007X</a>	245,00
"ERMS - Ark Oluşumunda Ani Açtırma" dijital modülü	<a href="#">LV850009X</a>	3.151,00
"ANSI 32P - Ters Aktif Güç Koruması" dijital modülü	<a href="#">LV850011X</a>	396,00
"ANSI 27/59 - Düşük/Aşırı Gerilim Koruması" dijital modülü	<a href="#">LV850012X</a>	396,00
"ANSI 81 - Düşük/Aşırı Frekans Koruması" dijital modülü	<a href="#">LV850013X</a>	396,00
"Eski Modbus Veri Dizini" dijital modülü	<a href="#">LV850045X</a>	163,00



## KORUMA

**ANSI 51N/51G - Toprak Hatası Alarmı:** Toprak hatası dijital modülü, faz-toprak koruma değerlerine giderek yaklaşım eğilimi gösteren rezistif kaynaklı toprak hatalarının erken teşhisine olanak tanır. Alarmlar, sistemi hatalardan temizlemek üzere bakım personelini doğru zamanda uygun çözümlerle hareket etmek konusunda yönlendirir.

**ERMS - Ark Oluşumunda Ani Açtırma:** ERMS fonksiyonu, ark kıvılcıklarının etkilerine karşı enerji altındaki kurulumla yakın veya civarında çalışan personeli korumaya yönelik yürürlükte olan yönetmeliklere uyumludur. MicroLogic X ünitesinin arka mavi ışıklandırması sayesinde ERMS fonksiyonunun devrede olma durumu uzaktan gözlemlenebilir. ERMS akıllı telefon ile devreye alınabilir, devreden çıkarılabilir.

**ANSI 32P - Ters Aktif Güç Koruması:** Bu fonksiyon, harici şebeke ve jeneratör uygulamalarını veya birkaç jeneratörün paralel senkron çalışmasını izlemek üzere gerekli verileri sağlar. Jeneratör, yol vericiyi etkileyecek şekilde senkron motor olarak çalışmaya başladığı anda en kısa sürede açtırma sağlar. Ayrıca elektrik dağıtımının farklı noktaları arasındaki aktif güç transferini izlemeye olanak tanır.

**ANSI 27/59 - Düşük/Aşırı Gerilim Koruması:** Bu fonksiyon jeneratör koruması sağlar. Faz-faz ya da faz-nötr gerilimlerinin devamlı olarak izlenmesi, anormal veya kritik koşulların oluşması durumunda, sistemi korumak için gerekli önlemlerin alınmasına olanak tanır. Örn; yük atma, yük transferi ve acil jeneratör devreye alma.

**ANSI 81 - Düşük Aşırı Frekans Koruması:** Bu dijital modül, düşük/aşırı frekans koruması için frekans seviyesini izler. Ayarlanan değerler dışına çıktığında devre kesiciye alarm verir. Örn; yük atma, yük transferi ve acil jeneratör devreye alma



## ÖLÇÜM

**Faz Başına Enerji:** Alçak gerilim sistemlerinde büyük oranda dengesiz yüklerin olduğu, farklı kullanım alanlarının mevcut olduğu veya her fazdan ayrı beslenen farklı kullanıcıların olduğu durumlarda faz başına enerji takibini mümkün kılar.

**Harmonik Analizi:** Bu dijital modül, IEC 61000-4-30 (Test ve Ölçüm Teknikleri - Güç Kalitesi Ölçüm Metodları) standardına uygun olarak 200 ms periyotlar ile 40. gerilim ve akım harmonik sırasına kadar harmonik analizi yapar. MicroLogic X kontrol üniteleri 3sn. periyotlar ile ortalama harmonik değerlerini hesaplar. Harmonikler akıllı telefon aracılığı ile kolaylıkla görüntülenebilir ve gerektiğinde bir uzman ile paylaşılabilir.



## BAKIM & TANILAMA

**Dalga Formu Görüntüleme:** Dalga formlarının otomatik olarak kayıt altına alınması, arıza nedeniyle meydana gelen açtırmaların nedenlerinin analiz edilmesini sağlar. Tek bakışta, açtırma nedenini, arıza büyüklüğünü (genlik ve süre bilgileri ile) ve kuruluma meydana gelen olası hasarların anlaşılmasını sağlar. SDE (hata nedeniyle açtırma) / Açma / ZSI gibi dijital sinyaller, devre kesicinin davranışının analizini mümkün kılar (cevap süresi, selektivite).

**Yeniden Devreye Alma Asistanı:** Bu fonksiyon, açtırma, açma veya ana güç kaynağı kesintisi ardından kritik yükleri besleyen güç kaynaklarında enerji sürekliliğini sağlamayı amaçlar.

**MasterPact Operasyon Asistanı:** Bu fonksiyon, Bluetooth bağlantısı ile 10 metre uzaklıktan devre kesiciyi açma ve kapamaya olanak tanır. İlave dokümantasyon incelemesi ve uzun süreli eğitimlere ihtiyaç duymaksızın devreye alma (kapama) süresini hızlandırır.

**Eski Modbus Veri Dizini:** Eski tip modbus veri dizinini içeren bu dijital modül, sistem entegratörünün, mevcut izleme ve kumanda sisteminde halihazırda bulunan modbus sürücülerini kullanmasına olanak tanır. MasterPact NT/NW ve MasterPact MTZ'in birlikte kullanımını sağlar.

# MasterPact NT - Açık Tip Güç Şalterleri

630-1600A

Life Is On

Schneider  
Electric



MasterPact NT

Tip	Anma akımı In(A)	Kesme kap. Icu (kA)	Referans	Fiyat (TL)
<b>Enerjimetre MicroLogic 2.0E korumalı, 3 kutup, 380 V AC, "sabit tip"</b>				
<b>MasterPact NT ML2.0E H1</b>	630	42	<a href="#">NT06H1 3P ML2E••</a>	98.022,00
	800	42	<a href="#">NT08H1 3P ML2E••</a>	100.776,00
	1000	42	<a href="#">NT10H1 3P ML2E••</a>	104.652,00
	1250	42	<a href="#">NT12H1 3P ML2E••</a>	109.072,00
	1600	42	<a href="#">NT16H1 3P ML2E••</a>	121.278,00
<b>MasterPact NT ML2.0E H2</b>	630	50	<a href="#">NT06H2 3P ML2E••</a>	100.232,00
	800	50	<a href="#">NT08H2 3P ML2E••</a>	102.408,00
	1000	50	<a href="#">NT10H2 3P ML2E••</a>	106.590,00
	1250	50	<a href="#">NT12H2 3P ML2E••</a>	110.772,00
	1600	50	<a href="#">NT16H2 3P ML2E••</a>	130.152,00
<b>Enerjimetre MicroLogic 5.0E korumalı, 3 kutup, 380 V AC, "sabit tip"</b>				
<b>MasterPact NT ML5.0E H1</b>	630	42	<a href="#">NT06H1 3P ML5E••</a>	105.332,00
	800	42	<a href="#">NT08H1 3P ML5E••</a>	108.086,00
	1000	42	<a href="#">NT10H1 3P ML5E••</a>	111.962,00
	1250	42	<a href="#">NT12H1 3P ML5E••</a>	116.382,00
	1600	42	<a href="#">NT16H1 3P ML5E••</a>	128.588,00
<b>MasterPact NT ML5.0E H2</b>	630	50	<a href="#">NT06H2 3P ML5E••</a>	107.542,00
	800	50	<a href="#">NT08H2 3P ML5E••</a>	109.718,00
	1000	50	<a href="#">NT10H2 3P ML5E••</a>	113.900,00
	1250	50	<a href="#">NT12H2 3P ML5E••</a>	118.082,00
	1600	50	<a href="#">NT16H2 3P ML5E••</a>	137.462,00
<b>Enerjimetre MicroLogic 2.0E korumalı, 3 kutup, 380 V AC, "çekmeceli tip"</b>				
<b>MasterPact NT ML2.0E H1</b>	630	42	<a href="#">NT06H1 3P ML2EW••</a>	138.414,00
	800	42	<a href="#">NT08H1 3P ML2EW••</a>	141.746,00
	1000	42	<a href="#">NT10H1 3P ML2EW••</a>	146.744,00
	1250	42	<a href="#">NT12H1 3P ML2EW••</a>	150.042,00
	1600	42	<a href="#">NT16H1 3P ML2EW••</a>	169.490,00
<b>MasterPact NT ML2.0E H2</b>	630	50	<a href="#">NT06H2 3P ML2EW••</a>	146.200,00
	800	50	<a href="#">NT08H2 3P ML2EW••</a>	150.042,00
	1000	50	<a href="#">NT10H2 3P ML2EW••</a>	155.618,00
	1250	50	<a href="#">NT12H2 3P ML2EW••</a>	158.916,00
	1600	50	<a href="#">NT16H2 3P ML2EW••</a>	178.330,00
<b>Enerjimetre MicroLogic 5.0E korumalı, 3 kutup, 380 V AC, "çekmeceli tip"</b>				
<b>MasterPact NT ML5.0E H1</b>	630	42	<a href="#">NT06H1 3P ML5EW••</a>	145.724,00
	800	42	<a href="#">NT08H1 3P ML5EW••</a>	149.056,00
	1000	42	<a href="#">NT10H1 3P ML5EW••</a>	154.054,00
	1250	42	<a href="#">NT12H1 3P ML5EW••</a>	157.352,00
	1600	42	<a href="#">NT16H1 3P ML5EW••</a>	176.800,00
<b>MasterPact NT ML5.0E H2</b>	630	50	<a href="#">NT06H2 3P ML5EW••</a>	153.510,00
	800	50	<a href="#">NT08H2 3P ML5EW••</a>	157.352,00
	1000	50	<a href="#">NT10H2 3P ML5EW••</a>	162.928,00
	1250	50	<a href="#">NT12H2 3P ML5EW••</a>	166.226,00
	1600	50	<a href="#">NT16H2 3P ML5EW••</a>	185.640,00

(1) NT - NW - MVS açık tip şalterlerini websitemizdeki ürün seçiciler üzerinden konfigüre edip sipariş etmeniz gerekmektedir.

(2) Aşağıda yer alan ürünler haricindeki TÜM NT şalterler GCR\_NT\_CB olarak sipariş edilebilecektir.

- 3P ve 4P'lü şalterlerin 2E ve 5E micrologic trip opsiyonları

- H1 Kesme kapasitesi opsiyonları

- HH bağlantı şekli opsiyonları

Örn: NT10H13PML2EHH ile sipariş verebilirsiniz."



# MasterPact NT - Açık Tip Güç Şalterleri

630-1600A

Life Is On

Schneider  
Electric

Tip	Anma akımı In(A)	Kesme kap. Icu (kA)	Referans	Fiyat (TL)
<b>Enerjimetre MicroLogic 2.0E korumalı, 4 kutup, 380 V AC, "sabit tip"</b>				
<b>MasterPact NT ML2.0E H1</b>	630	42	<a href="#">NT06H1 4P ML2E●●</a>	116.484,00
	800	42	<a href="#">NT08H1 4P ML2E●●</a>	119.272,00
	1000	42	<a href="#">NT10H1 4P ML2E●●</a>	125.358,00
	1250	42	<a href="#">NT12H1 4P ML2E●●</a>	129.778,00
	1600	42	<a href="#">NT16H1 4P ML2E●●</a>	145.282,00
<b>MasterPact NT ML2.0E H2</b>	630	50	<a href="#">NT06H2 4P ML2E●●</a>	119.816,00
	800	50	<a href="#">NT08H2 4P ML2E●●</a>	122.570,00
	1000	50	<a href="#">NT10H2 4P ML2E●●</a>	128.112,00
	1250	50	<a href="#">NT12H2 4P ML2E●●</a>	132.566,00
	1600	50	<a href="#">NT16H2 4P ML2E●●</a>	147.390,00
<b>Enerjimetre MicroLogic 5.0E korumalı, 4 kutup, 380 V AC, "sabit tip"</b>				
<b>MasterPact NT ML5.0E H1</b>	630	42	<a href="#">NT06H1 4P ML5E●●</a>	123.794,00
	800	42	<a href="#">NT08H1 4P ML5E●●</a>	126.582,00
	1000	42	<a href="#">NT10H1 4P ML5E●●</a>	132.668,00
	1250	42	<a href="#">NT12H1 4P ML5E●●</a>	137.088,00
	1600	42	<a href="#">NT16H1 4P ML5E●●</a>	152.592,00
<b>MasterPact NT ML5.0E H2</b>	630	50	<a href="#">NT06H2 4P ML5E●●</a>	127.126,00
	800	50	<a href="#">NT08H2 4P ML5E●●</a>	129.880,00
	1000	50	<a href="#">NT10H2 4P ML5E●●</a>	135.422,00
	1250	50	<a href="#">NT12H2 4P ML5E●●</a>	139.876,00
	1600	50	<a href="#">NT16H2 4P ML5E●●</a>	154.700,00
<b>Enerjimetre MicroLogic 2.0E korumalı, 4 kutup, 380 V AC, "çekmeceli tip"</b>				
<b>MasterPact NT ML2.0E H1</b>	630	42	<a href="#">NT06H1 4P ML2EW●●</a>	165.546,00
	800	42	<a href="#">NT08H1 4P ML2EW●●</a>	170.000,00
	1000	42	<a href="#">NT10H1 4P ML2EW●●</a>	175.542,00
	1250	42	<a href="#">NT12H1 4P ML2EW●●</a>	180.506,00
	1600	42	<a href="#">NT16H1 4P ML2EW●●</a>	205.530,00
<b>MasterPact NT ML2.0E H2</b>	630	50	<a href="#">NT06H2 4P ML2EW●●</a>	176.630,00
	800	50	<a href="#">NT08H2 4P ML2EW●●</a>	180.506,00
	1000	50	<a href="#">NT10H2 4P ML2EW●●</a>	186.626,00
	1250	50	<a href="#">NT12H2 4P ML2EW●●</a>	191.590,00
	1600	50	<a href="#">NT16H2 4P ML2EW●●</a>	216.036,00
<b>Enerjimetre MicroLogic 5.0E korumalı, 4 kutup, 380 V AC, "çekmeceli tip"</b>				
<b>MasterPact NT ML5.0E H1</b>	630	42	<a href="#">NT06H1 4P ML5EW●●</a>	172.856,00
	800	42	<a href="#">NT08H1 4P ML5EW●●</a>	177.310,00
	1000	42	<a href="#">NT10H1 4P ML5EW●●</a>	182.852,00
	1250	42	<a href="#">NT12H1 4P ML5EW●●</a>	187.816,00
	1600	42	<a href="#">NT16H1 4P ML5EW●●</a>	212.840,00
<b>MasterPact NT ML5.0E H2</b>	630	50	<a href="#">NT06H2 4P ML5EW●●</a>	183.940,00
	800	50	<a href="#">NT08H2 4P ML5EW●●</a>	187.816,00
	1000	50	<a href="#">NT10H2 4P ML5EW●●</a>	193.936,00
	1250	50	<a href="#">NT12H2 4P ML5EW●●</a>	198.900,00
	1600	50	<a href="#">NT16H2 4P ML5EW●●</a>	223.346,00

G10

NT ve NW Açık tip güç devre kesicileri için

●● Arka bağlantı tipine karşılık gelen kodu referanstaki noktanın yerine koyunuz. İlk noktayı, üst bağlantı tipi; ikinci noktayı, alt bağlantı tipi için kullanınız.

NT

Örnek1: NT16H13PML2AHH: üst yatay, alt yatay bağlantılı NT1600A.

Örnek2: NT16H13PML2AHV: üst yatay, alt dikey bağlantılı NT1600A.

NW

Örnek1: NW16H13PML2EHH: üst yatay, alt yatay bağlantılı NW1600A.

Örnek2: NW16H13PML2EHV: üst yatay, alt dikey bağlantılı NW1600A.

H: yatay bağlantı

V: dikey bağlantı

F: önden bağlantı (C grubu)

5000 A ürünlerde sadece H ve V bağlantı, 6300 A ürünlerde sadece V bağlantı seçilebilir.

BCM ULP haberleşme modülü devre kesicisiyle beraber montajlı olarak gönderilmektedir. Aynı satışı yoktur.

(1) NT - NW - MVS açık tip şalterlerini websitemizdeki ürün seçiciler üzerinden konfigüre edip sipariş etmeniz gerekmektedir.

(2) Aşağıda yer alan ürünler haricindeki TÜM NT şalterler GCR\_NT\_CB olarak sipariş edilebilecektir.

- 3P ve 4P'li şalterlerin 2E ve 5E micrologic trip opsiyonları

- H1 Kesme kapasitesi opsiyonları

- HH bağlantı şekli opsiyonları

Örn: NT10H13PML2EHH ile sipariş verebilirsiniz."

# MasterPact NW - Açık Tip Güç Şalterleri

800-6300A

Life Is On

Schneider  
Electric



MasterPact NW

Tip	Anma akımı In(A)	Kesme kap. Icu (kA)	Referans	Fiyat (TL)
<b>Enerjimetrel elektronik korumalı, 3 kutup, 380 V AC, "sabit tip"</b>				
<b>MasterPact NW ML2.0E H1</b>	800	65	<a href="#">NW08H1 3P ML2E●●</a>	114.478,00
	1000	65	<a href="#">NW10H1 3P ML2E●●</a>	119.680,00
	1250	65	<a href="#">NW12H1 3P ML2E●●</a>	123.760,00
	1600	65	<a href="#">NW16H1 3P ML2E●●</a>	142.018,00
	2000	65	<a href="#">NW20H1 3P ML2E●●</a>	158.508,00
	2500	65	<a href="#">NW25H1 3P ML2E●●</a>	204.952,00
	3200	65	<a href="#">NW32H1 3P ML2E●●</a>	238.204,00
	4000	65	<a href="#">NW40H1 3P ML2E●●</a>	317.084,00
	4000 b	100	<a href="#">NW40bH1 3P ML2E●●</a>	404.770,00
	5000	100	<a href="#">NW50H1 3P ML2E●●</a>	508.028,00
6300	100	<a href="#">NW63H1 3P ML2EVV</a>	672.792,00	
<b>MasterPact NW ML5.0E H1</b>	800	65	<a href="#">NW08H1 3P ML5E●●</a>	121.788,00
	1000	65	<a href="#">NW10H1 3P ML5E●●</a>	126.990,00
	1250	65	<a href="#">NW12H1 3P ML5E●●</a>	131.070,00
	1600	65	<a href="#">NW16H1 3P ML5E●●</a>	149.328,00
	2000	65	<a href="#">NW20H1 3P ML5E●●</a>	165.818,00
	2500	65	<a href="#">NW25H1 3P ML5E●●</a>	212.262,00
	3200	65	<a href="#">NW32H1 3P ML5E●●</a>	245.514,00
	4000	65	<a href="#">NW40H1 3P ML5E●●</a>	324.394,00
	4000 b	100	<a href="#">NW40bH1 3P ML5E●●</a>	412.080,00
	5000	100	<a href="#">NW50H1 3P ML5E●●</a>	515.338,00
6300	100	<a href="#">NW63H1 3P ML5EVV</a>	680.102,00	
<b>Enerjimetrel elektronik korumalı, 3 kutup, 380 V AC, "sabit tip"</b>				
<b>MasterPact NW ML2.0E H2</b>	1250	100	<a href="#">NW12H2 3P ML2E●●</a>	135.320,00
	1600	100	<a href="#">NW16H2 3P ML2E●●</a>	160.208,00
	2000	100	<a href="#">NW20H2 3P ML2E●●</a>	171.088,00
	2500	100	<a href="#">NW25H2 3P ML2E●●</a>	222.598,00
	3200	100	<a href="#">NW32H2 3P ML2E●●</a>	261.868,00
	4000	100	<a href="#">NW40H2 3P ML2E●●</a>	351.322,00
	4000 b	150	<a href="#">NW40bH2 3P ML2E●●</a>	454.138,00
	5000	150	<a href="#">NW50H2 3P ML2E●●</a>	570.486,00
6300	150	<a href="#">NW63H2 3P ML2EVV</a>	750.856,00	
<b>MasterPact NW ML5.0E H2</b>	1250	100	<a href="#">NW12H2 3P ML5E●●</a>	142.630,00
	1600	100	<a href="#">NW16H2 3P ML5E●●</a>	167.518,00
	2000	100	<a href="#">NW20H2 3P ML5E●●</a>	178.398,00
	2500	100	<a href="#">NW25H2 3P ML5E●●</a>	229.908,00
	3200	100	<a href="#">NW32H2 3P ML5E●●</a>	269.178,00
	4000	100	<a href="#">NW40H2 3P ML5E●●</a>	358.632,00
	4000 b	150	<a href="#">NW40bH2 3P ML5E●●</a>	461.448,00
	5000	150	<a href="#">NW50H2 3P ML5E●●</a>	577.796,00
6300	150	<a href="#">NW63H2 3P ML5EVV</a>	758.166,00	

1000V ürünler için 444 30 30 numaralı Müşteri Destek Merkezi'ni arayınız.

BCM ULP haberleşme modülü devre kesiciyle beraber montajlı olarak gönderilmektedir. Ayrı satışı yoktur.

(1) NT - NW - MVS açık tip şalterlerini websitemizdeki ürün seçiciler üzerinden konfigüre edip sipariş etmeniz gerekmektedir.

(2) Aşağıda yer alan ürünler haricindeki TÜM NW şalterler GCR\_NW\_CB olarak sipariş edilebilecektir.

- 3P ve 4P'li şalterlerin 2E ve 5E micrologic trip opsiyonları

- H1 Kesme kapasitesi opsiyonları

- HH bağlantı şekli opsiyonları

Örn: NW10H13PML2EHH ile sipariş verebilirsiniz."

# MasterPact NW - Açık Tip Güç Şalterleri

800-6300A

Life Is On

Schneider  
Electric



MasterPact NW

Tip	Anma akımı In(A)	Kesme kap. Icu (kA)	Referans	Fiyat (TL)
<b>Enerjimetrel elektronik korumalı, 3 kutup, 380 V AC, "çekmeceli tip"</b>				
<b>MasterPact NW ML2.0E H1</b>	800	65	<a href="#">NW08H1 3P ML2EW••</a>	163.744,00
	1000	65	<a href="#">NW10H1 3P ML2EW••</a>	168.776,00
	1250	65	<a href="#">NW12H1 3P ML2EW••</a>	172.618,00
	1600	65	<a href="#">NW16H1 3P ML2EW••</a>	183.328,00
	2000	65	<a href="#">NW20H1 3P ML2EW••</a>	219.436,00
	2500	65	<a href="#">NW25H1 3P ML2EW••</a>	265.642,00
	3200	65	<a href="#">NW32H1 3P ML2EW••</a>	315.622,00
	4000	65	<a href="#">NW40H1 3P ML2EW••</a>	432.412,00
	4000 b	100	<a href="#">NW40bH1 3P ML2EW••</a>	604.554,00
	5000	100	<a href="#">NW50H1 3P ML2EW••</a>	707.302,00
6300	100	<a href="#">NW63H1 3P ML2EWWW</a>	871.556,00	
<b>MasterPact NW ML5.0E H1</b>	800	65	<a href="#">NW08H1 3P ML5EW••</a>	171.054,00
	1000	65	<a href="#">NW10H1 3P ML5EW••</a>	176.086,00
	1250	65	<a href="#">NW12H1 3P ML5EW••</a>	179.928,00
	1600	65	<a href="#">NW16H1 3P ML5EW••</a>	190.638,00
	2000	65	<a href="#">NW20H1 3P ML5EW••</a>	226.746,00
	2500	65	<a href="#">NW25H1 3P ML5EW••</a>	272.952,00
	3200	65	<a href="#">NW32H1 3P ML5EW••</a>	322.932,00
	4000	65	<a href="#">NW40H1 3P ML5EW••</a>	439.722,00
	4000 b	100	<a href="#">NW40bH1 3P ML5EW••</a>	611.864,00
	5000	100	<a href="#">NW50H1 3P ML5EW••</a>	714.612,00
6300	100	<a href="#">NW63H1 3P ML5EWWW</a>	878.866,00	
<b>Enerjimetrel elektronik korumalı, 3 kutup, 380 V AC, "çekmeceli tip"</b>				
<b>MasterPact NW ML2.0E H2</b>	1250	100	<a href="#">NW12H2 3P ML2EW••</a>	183.158,00
	1600	100	<a href="#">NW16H2 3P ML2EW••</a>	201.756,00
	2000	100	<a href="#">NW20H2 3P ML2EW••</a>	233.036,00
	2500	100	<a href="#">NW25H2 3P ML2EW••</a>	283.798,00
	3200	100	<a href="#">NW32H2 3P ML2EW••</a>	341.802,00
	4000	100	<a href="#">NW40H2 3P ML2EW••</a>	465.154,00
	4000 b	150	<a href="#">NW40bH2 3P ML2EW••</a>	654.908,00
	5000	150	<a href="#">NW50H2 3P ML2EW••</a>	770.236,00
6300	150	<a href="#">NW63H2 3P ML2EWWW</a>	948.600,00	
<b>MasterPact NW ML5.0E H2</b>	1250	100	<a href="#">NW12H2 3P ML5EW••</a>	190.468,00
	1600	100	<a href="#">NW16H2 3P ML5EW••</a>	209.066,00
	2000	100	<a href="#">NW20H2 3P ML5EW••</a>	240.346,00
	2500	100	<a href="#">NW25H2 3P ML5EW••</a>	291.108,00
	3200	100	<a href="#">NW32H2 3P ML5EW••</a>	349.112,00
	4000	100	<a href="#">NW40H2 3P ML5EW••</a>	472.464,00
	4000 b	150	<a href="#">NW40bH2 3P ML5EW••</a>	662.218,00
	5000	150	<a href="#">NW50H2 3P ML5EW••</a>	777.546,00
6300	150	<a href="#">NW63H2 3P ML5EWWW</a>	955.910,00	

G12

1000V ürünler için 444 30 30 numaralı Müşteri Destek Merkezi'ni arayınız.

BCM ULP haberleşme modülü devre kesicisiyle beraber montajlı olarak gönderilmektedir. Ayrı satışı yoktur.

(1) Ekipler tarafından verilecek bilgiye istinaden NT - NW - MVS açık tip şalterlerini websitemizdeki ürün seçiciler üzerinden konfigüre edip sipariş etmeniz gerekmektedir.

(2) Aşağıda yer alan ürünler haricindeki TÜM NW şalterler GCR\_NW\_CB olarak sipariş edilebilecektir.

- 3P ve 4P'li şalterlerin 2E ve 5E micrologic trip opsiyonları

- H1 Kesme kapasitesi opsiyonları

- HH bağlantı şekli opsiyonları

Örn: NW10H13PML2EHH ile sipariş verebilirsiniz."

# MasterPact NW - Açık Tip Güç Şalterleri

800-6300A

Life Is On

Schneider  
Electric

Tip	Anma akımı In(A)	Kesme kap. Icu (kA)	Referans	Fiyat (TL)
<b>Enerjimetrel elektronik korumalı, 4 kutup, 380 V AC, "sabit tip"</b>				
<b>MasterPact NW ML2.0E H1</b>	800	65	<a href="#">NW08H1 4P ML2E●●</a>	136.646,00
	1000	65	<a href="#">NW10H1 4P ML2E●●</a>	143.004,00
	1250	65	<a href="#">NW12H1 4P ML2E●●</a>	148.784,00
	1600	65	<a href="#">NW16H1 4P ML2E●●</a>	171.088,00
	2000	65	<a href="#">NW20H1 4P ML2E●●</a>	191.624,00
	2500	65	<a href="#">NW25H1 4P ML2E●●</a>	251.464,00
	3200	65	<a href="#">NW32H1 4P ML2E●●</a>	295.766,00
	4000	65	<a href="#">NW40H1 4P ML2E●●</a>	394.502,00
	4000 b	100	<a href="#">NW40bH1 4P ML2E●●</a>	506.736,00
	5000	100	<a href="#">NW50H1 4P ML2E●●</a>	637.704,00
6300	100	<a href="#">NW63H1 4P ML2EVV</a>	845.308,00	
<b>MasterPact NW ML5.0E H1</b>	800	65	<a href="#">NW08H1 4P ML5E●●</a>	143.956,00
	1000	65	<a href="#">NW10H1 4P ML5E●●</a>	150.314,00
	1250	65	<a href="#">NW12H1 4P ML5E●●</a>	156.094,00
	1600	65	<a href="#">NW16H1 4P ML5E●●</a>	178.398,00
	2000	65	<a href="#">NW20H1 4P ML5E●●</a>	198.934,00
	2500	65	<a href="#">NW25H1 4P ML5E●●</a>	258.774,00
	3200	65	<a href="#">NW32H1 4P ML5E●●</a>	303.076,00
	4000	65	<a href="#">NW40H1 4P ML5E●●</a>	401.812,00
	4000 b	100	<a href="#">NW40bH1 4P ML5E●●</a>	514.046,00
	5000	100	<a href="#">NW50H1 4P ML5E●●</a>	645.014,00
6300	100	<a href="#">NW63H1 4P ML5EVV</a>	852.618,00	
<b>Enerjimetrel elektronik korumalı, 4 kutup, 380 V AC, "sabit tip"</b>				
<b>MasterPact NW ML2.0E H2</b>	1250	100	<a href="#">NW12H2 4P ML2E●●</a>	161.534,00
	1600	100	<a href="#">NW16H2 4P ML2E●●</a>	172.992,00
	2000	100	<a href="#">NW20H2 4P ML2E●●</a>	209.270,00
	2500	100	<a href="#">NW25H2 4P ML2E●●</a>	275.638,00
	3200	100	<a href="#">NW32H2 4P ML2E●●</a>	324.972,00
	4000	100	<a href="#">NW40H2 4P ML2E●●</a>	439.858,00
	4000 b	150	<a href="#">NW40bH2 4P ML2E●●</a>	567.188,00
	5000	150	<a href="#">NW50H2 4P ML2E●●</a>	718.284,00
	6300	150	<a href="#">NW63H2 4P ML2EVV</a>	946.050,00
<b>MasterPact NW ML5.0E H2</b>	1250	100	<a href="#">NW12H2 4P ML5E●●</a>	168.844,00
	1600	100	<a href="#">NW16H2 4P ML5E●●</a>	180.302,00
	2000	100	<a href="#">NW20H2 4P ML5E●●</a>	216.580,00
	2500	100	<a href="#">NW25H2 4P ML5E●●</a>	282.948,00
	3200	100	<a href="#">NW32H2 4P ML5E●●</a>	332.282,00
	4000	100	<a href="#">NW40H2 4P ML5E●●</a>	447.168,00
	4000 b	150	<a href="#">NW40bH2 4P ML5E●●</a>	574.498,00
	5000	150	<a href="#">NW50H2 4P ML5E●●</a>	725.594,00
6300	150	<a href="#">NW63H2 4P ML5EVV</a>	953.360,00	

1000V ürünler için 444 30 30 numaralı Müşteri Destek Merkezi'ni arayınız.

BCM ULP haberleşme modülü devre kesiciyle beraber montajlı olarak gönderilmektedir. Ayrı satışı yoktur.

(1) NT - NW - MVS açık tip şalterlerini websitemizdeki ürün seçiciler üzerinden konfigüre edip sipariş etmeniz gerekmektedir.

(2) Aşağıda yer alan ürünler haricindeki TÜM NW şalterler GCR\_NW\_CB olarak sipariş edilebilecektir.

- 3P ve 4P'li şalterlerin 2E ve 5E micrologic trip opsiyonları

- H1 Kesme kapasitesi opsiyonları

- HH bağlantı şekli opsiyonları

Örn: NW10H13PML2EHH ile sipariş verebilirsiniz."

# MasterPact NW - Açık Tip Güç Şalterleri

800-6300A

Life Is On

Schneider  
Electric

Tip	Anma akımı In(A)	Kesme kap. Icu (kA)	Referans	Fiyat (TL)
<b>Enerjimetrel elektronik korumalı, 4 kutup, 380 V AC, "çekmeceli tip"</b>				
MasterPact NW ML2.0E H1	800	65	<a href="#">NW08H1 4P ML2EW••</a>	197.030,00
	1000	65	<a href="#">NW10H1 4P ML2EW••</a>	202.572,00
	1250	65	<a href="#">NW12H1 4P ML2EW••</a>	207.536,00
	1600	65	<a href="#">NW16H1 4P ML2EW••</a>	223.584,00
	2000	65	<a href="#">NW20H1 4P ML2EW••</a>	269.960,00
	2500	65	<a href="#">NW25H1 4P ML2EW••</a>	328.814,00
	3200	65	<a href="#">NW32H1 4P ML2EW••</a>	395.284,00
	4000	65	<a href="#">NW40H1 4P ML2EW••</a>	536.622,00
	4000 b	100	<a href="#">NW40bH1 4P ML2EW••</a>	749.394,00
	5000	100	<a href="#">NW50H1 4P ML2EW••</a>	875.806,00
6300	100	<a href="#">NW63H1 4P ML2EWV</a>	1.086.436,00	
MasterPact NW ML5.0E H1	800	65	<a href="#">NW08H1 4P ML5EW••</a>	204.340,00
	1000	65	<a href="#">NW10H1 4P ML5EW••</a>	209.882,00
	1250	65	<a href="#">NW12H1 4P ML5EW••</a>	214.846,00
	1600	65	<a href="#">NW16H1 4P ML5EW••</a>	230.894,00
	2000	65	<a href="#">NW20H1 4P ML5EW••</a>	277.270,00
	2500	65	<a href="#">NW25H1 4P ML5EW••</a>	336.124,00
	3200	65	<a href="#">NW32H1 4P ML5EW••</a>	402.594,00
	4000	65	<a href="#">NW40H1 4P ML5EW••</a>	543.932,00
	4000 b	100	<a href="#">NW40bH1 4P ML5EW••</a>	756.704,00
	5000	100	<a href="#">NW50H1 4P ML5EW••</a>	883.116,00
6300	100	<a href="#">NW63H1 4P ML5EWV</a>	1.093.746,00	
<b>Enerjimetrel elektronik korumalı, 4 kutup, 380 V AC, "çekmeceli tip"</b>				
MasterPact NW ML2.0E H2	1250	100	<a href="#">NW12H2 4P ML2EW••</a>	220.830,00
	1600	100	<a href="#">NW16H2 4P ML2EW••</a>	245.310,00
	2000	100	<a href="#">NW20H2 4P ML2EW••</a>	286.076,00
	2500	100	<a href="#">NW25H2 4P ML2EW••</a>	353.464,00
	3200	100	<a href="#">NW32H2 4P ML2EW••</a>	425.000,00
	4000	100	<a href="#">NW40H2 4P ML2EW••</a>	578.408,00
	4000 b	150	<a href="#">NW40bH2 4P ML2EW••</a>	813.348,00
	5000	150	<a href="#">NW50H2 4P ML2EW••</a>	959.412,00
6300	150	<a href="#">NW63H2 4P ML2EWV</a>	1.189.694,00	
MasterPact NW ML5.0E H2	1250	100	<a href="#">NW12H2 4P ML5EW••</a>	228.140,00
	1600	100	<a href="#">NW16H2 4P ML5EW••</a>	252.620,00
	2000	100	<a href="#">NW20H2 4P ML5EW••</a>	293.386,00
	2500	100	<a href="#">NW25H2 4P ML5EW••</a>	360.774,00
	3200	100	<a href="#">NW32H2 4P ML5EW••</a>	432.310,00
	4000	100	<a href="#">NW40H2 4P ML5EW••</a>	585.718,00
	4000 b	150	<a href="#">NW40bH2 4P ML5EW••</a>	820.658,00
	5000	150	<a href="#">NW50H2 4P ML5EW••</a>	966.722,00
6300	150	<a href="#">NW63H2 4P ML5EWV</a>	1.197.004,00	

G14

1000V ürünler için 444 30 30 numaralı Müşteri Destek Merkezi'ni arayınız.

BCM ULP haberleşme modülü devre kesicisiyle beraber montajlı olarak gönderilmektedir. Ayrı satışı yoktur.

(1) Ekipler tarafından verilecek bilgiye istinaden NT - NW - MVS açık tip şalterlerini websitemizdeki ürün seçiciler üzerinden konfigüre edip sipariş etmeniz gerekmektedir.

"(2) Aşağıda yer alan ürünler haricindeki TÜM NW şalterler GCR\_NW\_CB olarak sipariş edilebilecektir.

- 3P ve 4P'li şalterlerin 2E ve 5E micrologic trip opsiyonları

- H1 Kesme kapasitesi opsiyonları

- HH bağlantı şekli opsiyonları

Örn: NW10H13PML2EHH ile sipariş verebilirsiniz."

# MasterPact NT/NW Aksesuarlar

Life Is On

Schneider  
Electric



NT Motor mekanizması



NW Motor mekanizması



XF-MX Gerilim bobini

Tip	Referans	Fiyat (TL)
<b>MasterPact NT/NW - Yardımcı Donanımlar</b>		
<b>Sabit tipler için yardımcı donanımlar</b>		
Motor mekanizması	MCH-NT için (100-130 V AC)	47395 19.448,00
	MCH-NT için (200-240 V AC)	47396 19.448,00
	MCH-NT için (277-415 V AC)	47398 19.448,00
	MCH-NW için (100-130 V AC)	48211 19.448,00
	MCH-NW için (200-240 V AC)	48212 19.448,00
	MCH-NW için (380-415 V AC)	48214 19.448,00
NW için yardımcı kontak	40F kontak bloğu <sup>(1)</sup>	48198 2.958,00
MX açtırma bobini	100-130 V AC	47362 4.502,00
MX açtırma bobini "Haberleşmeli Tip"	100-130 V AC	47323 4.502,00
MX açtırma bobini	200-250 V AC	47363 4.502,00
MX açtırma bobini "Haberleşmeli Tip"	200-250 V AC	47324 4.502,00
MX açtırma bobini	380-480 V AC	47365 4.502,00
MX açtırma bobini "Haberleşmeli Tip"	380-480 V AC	47326 4.502,00
XF kapama bobini	100-130 V AC	47352 4.502,00
XF kapama bobini "Haberleşmeli Tip"	100-130 V AC	47313 4.502,00
XF kapama bobini	200-250 V AC	47353 4.502,00
XF kapama bobini "Haberleşmeli Tip"	200-250 V AC	47314 4.502,00
XF kapama bobini	380-480 V AC	47355 4.502,00
XF kapama bobini "Haberleşmeli Tip"	380-480 V AC	47316 4.502,00
MN düşük gerilim bobini	100-130 V AC	47382 9.622,00
MN düşük gerilim bobini	200-250 V AC	47383 9.622,00
MN düşük gerilim bobini	380-480 V AC	47385 9.622,00
<b>Çekmeceli tipler için yardımcı donanımlar</b>		
Motor mekanizması	MCH-NT için (100-130 V AC)	47465 19.448,00
	MCH-NT için (200-240 V AC)	47466 19.448,00
	MCH-NT için (277-415 V AC)	47468 19.448,00
	MCH-NW için (100-130 V AC)	48526 19.448,00
	MCH-NW için (200-240 V AC)	48527 19.448,00
	MCH-NW için (380-415 V AC)	48529 19.448,00
NW için yardımcı kontak	40F kontak bloğu <sup>(1)</sup>	48468 7.072,00
Çekmece konum kontakları	Çekmece bağlantıda konum kontağı	33751 1.068,00
	Test pozisyonu konum kontağı	33752 1.068,00
	Çekmece bağlantısı kesildi konum kontağı	33753 1.068,00
MX Açtırma bobini	NT için (100-130 V AC)	33812 4.502,00
MX Açtırma bobini "Haberleşmeli Tip"	NT için (100-130 V AC)	33794 4.502,00
MX Açtırma bobini	NT için (200-250 V AC)	33813 4.502,00
MX Açtırma bobini "Haberleşmeli Tip"	NT için (200-250 V AC)	33795 4.502,00
MX Açtırma bobini	NT için (380-480 V AC)	33815 4.502,00
MX Açtırma bobini "Haberleşmeli Tip"	NT için (380-480 V AC)	33797 4.502,00
MX Açtırma bobini	NW için (100-130 V AC)	48493 4.502,00
MX Açtırma bobini "Haberleşmeli Tip"	NW için (100-130 V AC)	48460 4.502,00
MX Açtırma bobini	NW için (200-250 V AC)	48494 4.502,00
MX Açtırma bobini "Haberleşmeli Tip"	NW için (200-250 V AC)	48461 4.502,00
MX Açtırma bobini	NW için (380-480 V AC)	48496 4.502,00
MX Açtırma bobini "Haberleşmeli Tip"	NW için (380-480 V AC)	48463 4.502,00
XF Kapama bobini	NT için (100-130 V AC)	47442 4.502,00
XF Kapama bobini "Haberleşmeli Tip"	NT için (100-130 V AC)	47414 4.502,00
XF Kapama bobini	NT için (200-250 V AC)	47443 4.502,00
XF Kapama bobini "Haberleşmeli Tip"	NT için (200-250 V AC)	47415 4.502,00
XF Kapama bobini	NT için (380-480 V AC)	47445 4.502,00
XF Kapama bobini "Haberleşmeli Tip"	NT için (380-480 V AC)	47417 4.502,00
XF Kapama bobini	NW için (100-130 V AC)	48483 4.502,00
XF Kapama bobini "Haberleşmeli Tip"	NW için (100-130 V AC)	48451 4.502,00
XF Kapama bobini	NW için (200-250 V AC)	48484 4.502,00
XF Kapama bobini "Haberleşmeli Tip"	NW için (200-250 V AC)	48452 4.502,00
XF Kapama bobini	NW için (380-480 V AC)	48486 4.502,00
XF Kapama bobini "Haberleşmeli Tip"	NW için (380-480 V AC)	48454 4.502,00
MN Düşük gerilim bobini	NT için (200-250 V AC)	33822 9.622,00
	NT için (380-480 V AC)	33824 9.622,00
	NW için (100-130 V AC)	48503 9.622,00
	NW için (200-250 V AC)	48504 9.622,00
	NW için (380-480 V AC)	48506 9.622,00

# MasterPact NT/NW

## Çekmece Modülü ve Diğer Aksesuarlar

Life Is On

Schneider  
Electric

Tip	Referans	Fiyat (TL)
-----	----------	------------

### MicroLogic Kontrol Ünitesi ve Haberleşme Sistemi - Yardımcı Donanımlar

#### Haberleşme sistemi için yardımcı donanımlar

ULP Modbus interface modül, IFM	<a href="#">LV434000</a>	7.412,00
1,3 m	<a href="#">LV434196</a>	2.238,00
3 m	<a href="#">LV434197</a>	2.088,00
RJ45 / RJ45 haberleşme kablosu	<a href="#">TRV00810</a>	2.686,00
1 m x 5 adet	<a href="#">TRV00820</a>	2.839,00
2 m x 5 adet	<a href="#">TRV00830</a>	4.567,00
3 m x 5 adet		

#### Batarya modülü

Batarya modülü	<a href="#">54446</a>	22.984,00
----------------	-----------------------	-----------

#### Mekanik çalışma sayacı

MasterPact NT için	<a href="#">33895</a>	2.720,00
MasterPact NW için	<a href="#">48535</a>	3.485,00

### MasterPact NT/NW - Diğer Yardımcı Donanımlar

#### Pano montaj çerçeveleri

MasterPact NT sabit tip	<a href="#">33718</a>	956,00	
MasterPact NT çekmeceli tip	<a href="#">33857</a>	1.221,00	
MasterPact NW sabit tip	<a href="#">48601</a>	1.357,00	
MasterPact NW çekmeceli tip	<a href="#">48603</a>	1.490,00	
Faz ayırıcı	NT630-1600 3P, önden ve arkadan bağlantı için	<a href="#">33622</a>	10.880,00

<sup>(1)</sup> MasterPact NT ve NW devre kesicilerde 40F kontak bloğu standart olarak bulunur.

<sup>(2)</sup> Kalite standartları gereğince montajının Schneider Electric tarafından yapılması gerekmektedir. Bundan dolayı BCM ULP siparişinin devre kesici siparişi sırasında verilmesi gerekmektedir.

<sup>(3)</sup> FDM121 referansının siparişi açıldığı taktirde pano gösterge modülünün çalışması için BCM ULP haberleşme modülü haricindeki gerekli aksesuarlar bir arada sevk edilecektir.

#### Not:

- Fiyat listesindeki, sadece koruma özelliğine sahip MicroLogic Kontrol Üniteli ComPact NS>630A devre kesicilerinde FDM 121 Pano Gösterge Modülünü kullanmak mümkün değildir.
  - ComPact NS>630A devre kesicilerinin, FDM 121 ile bağlantı kurabilecek diğer MicroLogic Kontrol Üniteleri için 444 30 30 Müşteri Destek Merkezi'ni arayınız.
  - ComPact NS>630A ve MasterPact NT&NW devre kesicilerini FDM 121 Pano Gösterge Modülü'ne bağlayabilmeniz için:
    - BCM ULP Haberleşme Modülü'ne
    - 24V DC Harici Güç kaynağına
    - ULP bağlantı kablosuna ihtiyacınız vardır.
  - ComPact NS>630A, MasterPact NT&NW devre kesicilerinde kullanılabilecek MicroLogic Kontrol Üniteleri ile ilgili detaylı bilgi için listenin sonundaki MicroLogic Panorama'dan faydalanabilirsiniz.
- \* Ürün referansları için sayfa 83'e göz atınız.
- BCM ULP haberleşme modülü devre kesiciyle beraber montajlı olarak gönderilmektedir. Ayrı satışı yoktur.



BCM ULP haberleşme modülü



24V DC harici güç kaynağı



Batarya modülü



Mekanik sayacı

G16

# EasyPact MVS B1 - Açık Tip Güç Devre Kesicileri

630 - 1600 A

Life Is On

Schneider  
Electric



Tip	Anma Akımı In (A)	Kesme Kapasitesi Icu (kA)	Referans	Fiyat (TL)
<b>Elektronik Korumalı</b>				
<b>3 Kutup 380 V AC «sabit tip»</b>				
<b>MVS Standart</b>	630	50	MVS06C3MF5L	77.894,00
	800	50	MVS08C3MF5L	81.532,00
	1000	50	MVS10C3MF5L	84.116,00
	1250	50	MVS12C3MF5L	86.360,00
	1600	50	MVS16C3MF5L	98.974,00
<b>MVS Motorlu <sup>(1)</sup></b>	630	50	MVS06C3NF5L	93.194,00
	800	50	MVS08C3NF5L	96.832,00
	1000	50	MVS10C3NF5L	99.416,00
	1250	50	MVS12C3NF5L	101.660,00
	1600	50	MVS16C3NF5L	114.274,00
<b>Elektronik Korumalı</b>				
<b>3 Kutup 380 V AC «çekmeceli tip»</b>				
<b>MVS Standart</b>	630	50	MVS06C3MW5L	111.860,00
	800	50	MVS08C3MW5L	116.348,00
	1000	50	MVS10C3MW5L	119.272,00
	1250	50	MVS12C3MW5L	121.550,00
	1600	50	MVS16C3MW5L	130.594,00
<b>MVS Motorlu <sup>(1)</sup></b>	630	50	MVS06C3NW5L	127.160,00
	800	50	MVS08C3NW5L	131.648,00
	1000	50	MVS10C3NW5L	134.572,00
	1250	50	MVS12C3NW5L	136.850,00
	1600	50	MVS16C3NW5L	145.894,00
<b>4 Kutup 380 V AC «sabit tip»</b>				
<b>MVS Standart</b>	630	50	MVS06C4MF5L	90.304,00
*	800	50	MVS08C4MF5L	93.704,00
*	1000	50	MVS10C4MF5L	97.138,00
*	1250	50	MVS12C4MF5L	102.102,00
*	1600	50	MVS16C4MF5L	116.858,00
<b>MVS Motorlu <sup>(1)</sup></b>	630	50	MVS06C4NF5L	105.604,00
*	800	50	MVS08C4NF5L	109.004,00
*	1000	50	MVS10C4NF5L	112.438,00
*	1250	50	MVS12C4NF5L	117.402,00
*	1600	50	MVS16C4NF5L	132.158,00
<b>Elektronik Korumalı</b>				
<b>4 Kutup 380 V AC «çekmeceli tip» (*)</b>				
<b>MVS Standart</b>	630	50	MVS06C4MW5L	131.580,00
*	800	50	MVS08C4MW5L	135.184,00
*	1000	50	MVS10C4MW5L	138.618,00
*	1250	50	MVS12C4MW5L	142.936,00
*	1600	50	MVS16C4MW5L	156.740,00
<b>MVS Motorlu <sup>(1)</sup></b>	630	50	MVS06C4NW5L	146.880,00
*	800	50	MVS08C4NW5L	150.484,00
*	1000	50	MVS10C4NW5L	153.918,00
*	1250	50	MVS12C4NW5L	158.236,00
*	1600	50	MVS16C4NW5L	172.040,00

<sup>(1)</sup> Motorlu Tip Devre Kesicilerde 220V MCH motor mekanizmasının yanında 220V MX açtırma ve 220V XF kapama bobinleri de birlikte gönderilir.

Bütün ürünler yatay (H) bağlantılı olarak teslim edilmektedir. Dikey bağlantı için bağlantı parçasını (konnektörü) 90 derece çevirmeniz yeterli olacaktır.

<sup>(2)</sup> 4000 A ürünlerin bağlantı tipine karşılık gelen kodu referanstaki (•) yerine koyunuz.

- Yatay bağlantı için herhangi bir ibareye gerek yoktur.

V - Dikey bağlantı

M - Karma bağlantı (HV)

N - Karma bağlantı (VH)

EasyPact MVS serisinde 40F kontak devre kesici ile birlikte standart olarak gelir.

(1) NT - NW - MVS açık tip şalterlerini websitemizdeki ürün seçiciler üzerinden konfigüre edip sipariş etmeniz gerekmektedir.

(2) MVS şalterler GCR\_MVS\_CB olarak sipariş edilebilecektir.

- (\*) olarak belirtilen referanslar ürün seçici üzerinden konfigüre edilmelidir.

- Bu sayfadaki diğer MVS referansları ile sipariş verilebilir. "



# EasyPact MVS - Açık Tip Güç Şalterleri

800 - 4000A

Life Is On

Schneider  
Electric



Tip	Anma Akımı In (A)	Kesme Kapasitesi Icu (kA)	Referans	Fiyat (TL)
<b>Elektronik Korumalı</b>				
<b>3 Kutup 380 V AC «sabit tip»</b>				
<b>MVS Standart</b>	800	65	<a href="#">MVS08H3MF5L</a>	89.828,00
	1000	65	<a href="#">MVS10H3MF5L</a>	93.500,00
	1250	65	<a href="#">MVS12H3MF5L</a>	96.628,00
	1600	65	<a href="#">MVS16H3MF5L</a>	110.942,00
	2000	65	<a href="#">MVS20H3MF5L</a>	121.550,00
	2500	65	<a href="#">MVS25H3MF5L</a>	152.762,00
	3200	65	<a href="#">MVS32H3MF5L</a>	176.766,00
	4000	65	<a href="#">MVS40H3MF5L</a> ● <sup>(2)</sup>	229.840,00
<b>MVS Motorlu <sup>(1)</sup></b>	800	65	<a href="#">MVS08H3NF5L</a>	105.842,00
	1000	65	<a href="#">MVS10H3NF5L</a>	109.514,00
	1250	65	<a href="#">MVS12H3NF5L</a>	112.642,00
	1600	65	<a href="#">MVS16H3NF5L</a>	126.956,00
	2000	65	<a href="#">MVS20H3NF5L</a>	137.564,00
	2500	65	<a href="#">MVS25H3NF5L</a>	168.776,00
	3200	65	<a href="#">MVS32H3NF5L</a>	192.780,00
	4000	65	<a href="#">MVS40H3NF5L</a> ● <sup>(2)</sup>	245.854,00
<b>Elektronik Korumalı</b>				
<b>3 Kutup 380 V AC «çekmeceli tip»</b>				
<b>MVS Standart</b>	800	65	<a href="#">MVS08H3MW5L</a>	128.894,00
	1000	65	<a href="#">MVS10H3MW5L</a>	132.804,00
	1250	65	<a href="#">MVS12H3MW5L</a>	135.762,00
	1600	65	<a href="#">MVS16H3MW5L</a>	146.472,00
	2000	65	<a href="#">MVS20H3MW5L</a>	162.520,00
	2500	65	<a href="#">MVS25H3MW5L</a>	193.426,00
	3200	65	<a href="#">MVS32H3MW5L</a>	231.234,00
	4000	65	<a href="#">MVS40H3MW5L</a> ● <sup>(2)</sup>	315.146,00
<b>MVS Motorlu <sup>(1)</sup></b>	800	65	<a href="#">MVS08H3NW5L</a>	144.908,00
	1000	65	<a href="#">MVS10H3NW5L</a>	148.818,00
	1250	65	<a href="#">MVS12H3NW5L</a>	151.776,00
	1600	65	<a href="#">MVS16H3NW5L</a>	162.486,00
	2000	65	<a href="#">MVS20H3NW5L</a>	178.534,00
	2500	65	<a href="#">MVS25H3NW5L</a>	209.440,00
	3200	65	<a href="#">MVS32H3NW5L</a>	247.248,00
	4000	65	<a href="#">MVS40H3NW5L</a> ● <sup>(2)</sup>	331.160,00
<b>4 Kutup, 380 V AC «sabit tip»</b>				
<b>MVS Standart</b>	800	65	<a href="#">MVS08H4MF5L</a>	104.074,00
	1000	65	<a href="#">MVS10H4MF5L</a>	108.970,00
	1250	65	<a href="#">MVS12H4MF5L</a>	113.866,00
	1600	65	<a href="#">MVS16H4MF5L</a>	130.492,00
	2000	65	<a href="#">MVS20H4MF5L</a>	145.350,00
	2500	65	<a href="#">MVS25H4MF5L</a>	185.164,00
	3200	65	<a href="#">MVS32H4MF5L</a>	215.662,00
	4000	65	<a href="#">MVS40H4MF5L</a> ● <sup>(2)</sup>	283.254,00
<b>MVS Motorlu <sup>(1)</sup></b>	800	65	<a href="#">MVS08H4NF5L</a>	120.088,00
	1000	65	<a href="#">MVS10H4NF5L</a>	124.984,00
	1250	65	<a href="#">MVS12H4NF5L</a>	129.880,00
	1600	65	<a href="#">MVS16H4NF5L</a>	146.506,00
	2000	65	<a href="#">MVS20H4NF5L</a>	161.364,00
	2500	65	<a href="#">MVS25H4NF5L</a>	201.178,00
	3200	65	<a href="#">MVS32H4NF5L</a>	231.676,00
	4000	65	<a href="#">MVS40H4NF5L</a> ● <sup>(2)</sup>	299.268,00
<b>Elektronik Korumalı</b>				
<b>4 Kutup, 380 V AC «çekmeceli tip»(*)</b>				
<b>MVS Standart</b>	800	65	<a href="#">MVS08H4MW5L</a>	150.314,00
*	1000	65	<a href="#">MVS10H4MW5L</a>	153.544,00
*	1250	65	<a href="#">MVS12H4MW5L</a>	157.828,00
*	1600	65	<a href="#">MVS16H4MW5L</a>	175.066,00
*	2000	65	<a href="#">MVS20H4MW5L</a>	197.064,00
*	2500	65	<a href="#">MVS25H4MW5L</a>	235.688,00
*	3200	65	<a href="#">MVS32H4MW5L</a>	283.492,00
*	4000	65	<a href="#">MVS40H4MW5L</a> ● <sup>(2)</sup>	373.558,00
<b>MVS Motorlu <sup>(1)</sup></b>	800	65	<a href="#">MVS08H4NW5L</a>	166.328,00
*	1000	65	<a href="#">MVS10H4NW5L</a>	169.558,00
*	1250	65	<a href="#">MVS12H4NW5L</a>	173.842,00
*	1600	65	<a href="#">MVS16H4NW5L</a>	191.080,00
*	2000	65	<a href="#">MVS20H4NW5L</a>	213.078,00
*	2500	65	<a href="#">MVS25H4NW5L</a>	251.702,00
*	3200	65	<a href="#">MVS32H4NW5L</a>	299.506,00
*	4000	65	<a href="#">MVS40H4NW5L</a> ● <sup>(2)</sup>	389.572,00

<sup>(1)</sup> Motorlu Tip Devre Kesicilerde 220V MCH motor mekanizmasının yanında 220V MX açtırma ve 220V XF kapama bobinleri de birlikte gönderilir. Bütün ürünler yatay (H) bağlantılı olarak teslim edilmektedir. Dikey bağlantı için bağlantı parçasını (konnektörü) 90 derece çevirmeniz yeterli olacaktır.

<sup>(2)</sup> 4000 A ürünlerin bağlantı tipine karşılık gelen kodu referanstaki (●) yerine koyunuz.

- Yatay bağlantı için herhangi bir ibareye gerek yoktur.

V - Dikey bağlantı

M - Karma bağlantı (HV)

N - Karma bağlantı (VH)

EasyPact MVS serisinde 40F kontak devre kesici ile birlikte standart olarak gelir.

(1) NT - NW - MVS açık tip şalterlerini websitemizdeki ürün seçiciler üzerinden konfigüre edip sipariş etmeniz gerekmektedir.

(2) MVS şalterler GCR\_MVS\_CB olarak sipariş edilebilecektir.

- (\*) olarak belirtilen referanslar ürün seçici üzerinden konfigüre edilmelidir.

- Bu sayfadaki diğer MVS referansları ile sipariş verilebilir. "

# EasyPact MVS - Açık Tip Güç Şalterleri

800 - 4000A

Life Is On

Schneider  
Electric

## EasyPact MVS - Yardımcı Donanımlar

Tip	Referans	Fiyat (TL)
<b>Sabit Tipler İçin</b>		
<b>Motor Mekanizması</b>	MCH - MVS için 100-130V AC	<a href="#">48211</a> 19.448,00
	MCH - MVS için 200-240V AC	<a href="#">48212</a> 19.448,00
<b>NW için Yardımcı Kontak</b>	40F kontak bloğu	<a href="#">48198</a> 2.958,00
<b>MX Açırma Bobini</b>	100-130V AC/DC	<a href="#">47362</a> 4.502,00
	200-250V AC/DC	<a href="#">47363</a> 4.502,00
<b>XF Kapama Bobini</b>	100-130V AC/DC	<a href="#">MVS21801</a> 4.689,00
	200-250V AC/DC	<a href="#">MVS21803</a> 4.689,00
<b>MN Düşük Gerilim Bobini</b>	100-130 V AC/DC	<a href="#">47382</a> 9.622,00
	200-250 V AC/DC	<a href="#">47383</a> 9.622,00
<b>Çekmeceli Tipler İçin</b>		
<b>Motor Mekanizması</b>	MCH - MVS için 100-130V AC	<a href="#">48526</a> 19.448,00
	MCH - MVS için 200-240V AC	<a href="#">48527</a> 19.448,00
<b>NW için Yardımcı Kontak</b>	40F kontak bloğu	<a href="#">48468</a> 7.072,00
<b>MX Açırma Bobini</b>	100-130V AC/DC	<a href="#">48493</a> 4.502,00
	200-250V AC/DC	<a href="#">48494</a> 4.502,00
<b>XF Kapama Bobini</b>	100-130V AC/DC	<a href="#">MVS21802</a> 4.689,00
	200-250V AC/DC	<a href="#">MVS21804</a> 4.689,00
<b>MN Düşük Gerilim Bobini</b>	100-130 V AC/DC	<a href="#">48503</a> 9.622,00
	200-250 V AC/DC	<a href="#">48504</a> 9.622,00
<b>Sayaç</b>	Mekanik Sayıcı(counter)	<a href="#">48535</a> 3.485,00
<b>Pano Montaj Çerçevesi Şeffaf Kapak</b>	Sabit ve çekmeceli tip için	<a href="#">48604</a> 10.064,00
<b>Faz Ayırıcı</b>	Sabit tip için	<a href="#">48599</a> 7.786,00
	Çekmeceli tip için	<a href="#">48600</a> 5.338,00
<b>Pano Montaj Çerçevesi</b>	Sabit tip	<a href="#">48601</a> 1.357,00
	Çekmeceli tip	<a href="#">48603</a> 1.490,00
<b>Mekanik kilitleme (2 x MVS devre kesici)</b>		
Adaptasyon plakası (2 adet sipariş edilmelidir)	<a href="#">47926</a>	11.084,00
Kablo seti (1 adet sipariş edilmelidir)	<a href="#">33209</a>	5.338,00
<b>Mekanik kilitleme (3 x MVS devre kesici)</b>		
3 kaynaklı (Sadece biri kapalı) (1 adet sipariş edilmelidir)	<a href="#">48610</a>	58.140,00
2 kaynak (1 kuplaj) (1 adet sipariş edilmelidir)	<a href="#">48609</a>	80.580,00
2 kaynaklı + yedeklemeli (1 adet sipariş edilmelidir)	<a href="#">48608</a>	33.184,00
<b>MVS Haberleşme sistemi için yardımcı donanımlar</b>		
EasyCom Haberleşme Modülü (3 adet şalter)	MVS21430	13.940,00



EasyPact MVS için motor mekanizması MCH



MX gerilim bobinleri



XF gerilim bobini



YENİ

\* Adaptasyon plakaları hem sabit hem çekmeceli tip devre kesiciler için kullanılabilir.

\* EasyCom haberleşme modülü ile açma-kapama, ON/OFF, trip ve PF bilgisi verilebilmektedir. Daha fazla bilgi alınması gereken durumlarda EcoCom Modülleri ve ETV trip üniteli şalterler kullanılması gerekmektedir.

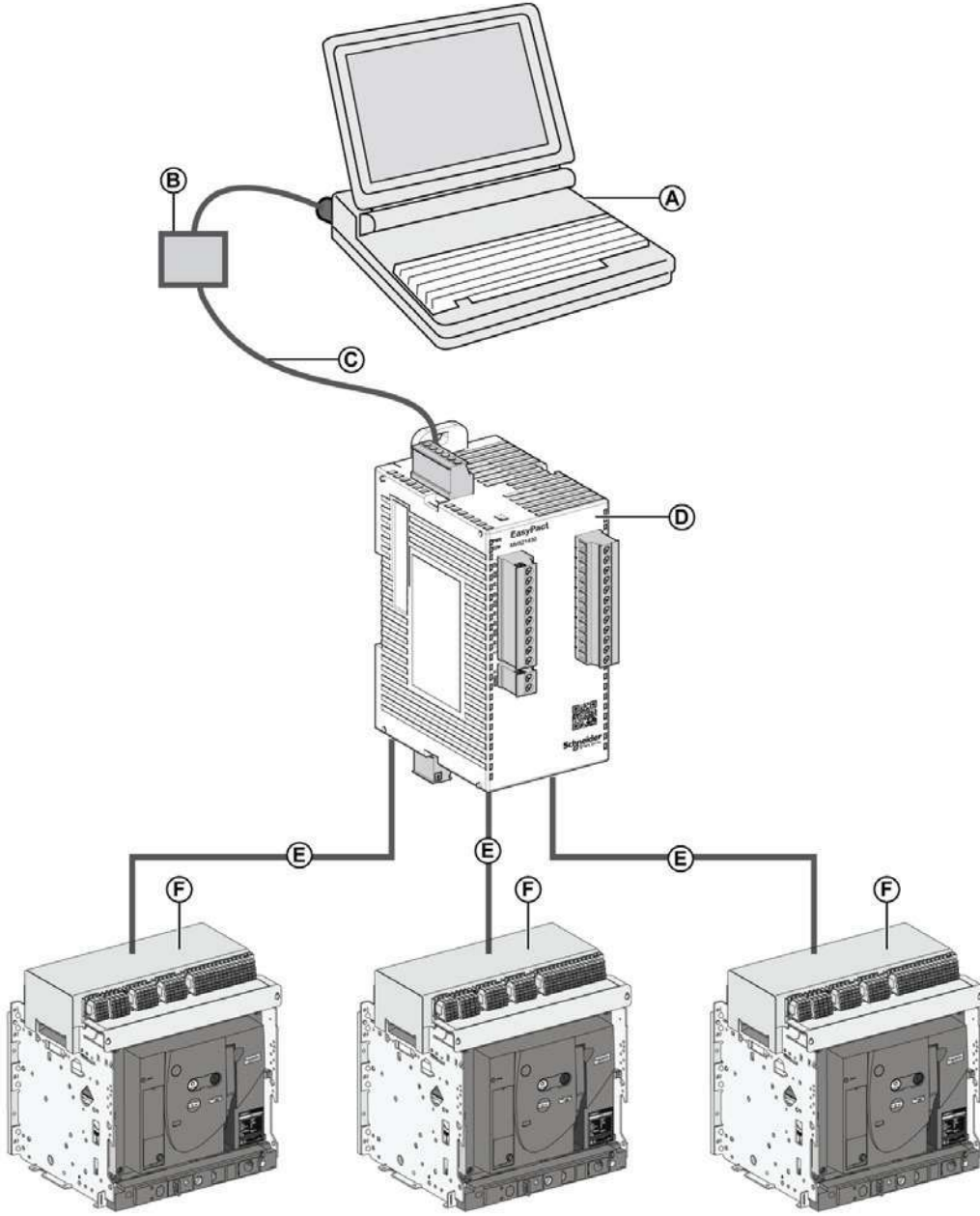

G20

- A Modbus Master/Scada Supervisor
- B Modbus Haberleşme Kablosu (RS 485)
- C Modbus'dan USB'ye Dönüştürücü
- D EasyPact MVS Haberleşme Modülü
- E Dijital Giriş/Çıkış Kabloları
- F EasyPact MVS Açık Tip Şalter

## MicroLogic Kontrol Üniteleri

ComPacT NS>630A ve MasterPact NT&NW devre kesicilerinde, elektrik dağıtım sisteminizin korumasını, elektriksel değerlerin ölçülmesini ve dağıtım sisteminizin bilgisayar üzerinden haberleşmesini sağlayacak MicroLogic Kontrol Üniteleri bulunur.



MicroLogic E



MicroLogic H

MasterPact NT-NW



MasterPact NT



ComPacT NS>630A



MasterPact NW



ComPacT NS>1600A



MicroLogic (ölçümsüz)



MicroLogic E

ComPacT NS>630A

### MicroLogic kontrol ünitesi

**2.0 E**  
X Y Z

#### X: koruma tipi

- 2 standart koruma
- 5 selektif koruma
- 6 selektif + toprak hatası koruması
- 7 selektif + toprak kaçağı koruma.

#### Z: ölçüm tipi

- E "enerji"
- H "harmonik"



### Akım koruması

#### MicroLogic 2: standart koruma

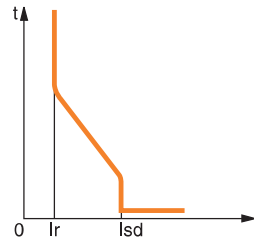

**Koruma:** LI koruma  
uzun süreli (L)  
+ anlık (I)

$$L: I_r = 0.4 \dots 1.0 \times I_n$$

$$I: I_{sd} = 1.5 \dots 10 \times I_r$$

#### MicroLogic 5: selektif koruma

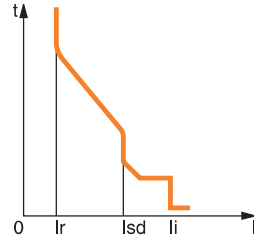

**Koruma:** LSI koruma  
uzun süreli (L)  
+ kısa süreli (S)  
+ anlık (I)

$$L: I_r = 0.4 \dots 1.0 \times I_n$$

$$S: I_{sd} = 1.5 \dots 10 \times I_r$$

$$I: I_i = 2 \dots 15 \times I_n$$

$$t_{sd} = 80 \dots 500 \text{ ms}$$

#### MicroLogic 6: selektif + toprak hatası koruması

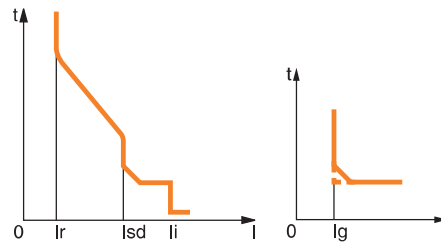

**Koruma:** LSIK koruma  
uzun süreli (L)  
+ kısa süreli (S)  
+ anlık (I)  
+ toprak hatası koruması (G)

$$L: I_r = 0.4 \dots 1.0 \times I_n$$

$$S: I_{sd} = 1.5 \dots 10 \times I_r$$

$$I: I_i = 2 \dots 15 \times I_n$$

$$G: I_g = 0.3 \dots 1 \times I_n (I_n \leq 400A)$$

$$I_g = 0.2 \dots 1 \times I_n (400A < I_n < 1250)$$

$$I_g = 500 \dots 1200 \times I_n (I_n \geq 1250A)$$

#### MicroLogic 7: selektif + toprak kaçağı koruma

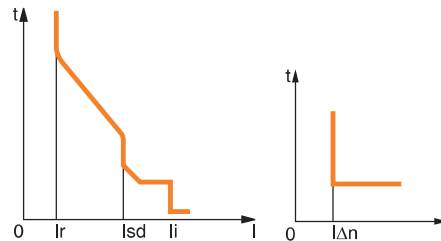

**Koruma:** LSIV koruma  
uzun süreli (L)  
+ kısa süreli (S)  
+ anlık (I)  
+ 3200A'ya kadar toprak kaçağı koruması (V)

$$L: I_r = 0.4 \dots 1.0 \times I_n$$

$$S: I_{sd} = 1.5 \dots 10 \times I_r$$

$$I: I_i = 2 \dots 15 \times I_n$$

$$V: I_{\Delta n} = 0.5 \dots 30A$$

## Ölçümler ve programlanabilir koruma

### A: akımmetre

- $I_1, I_2, I_3, I_N, I_{\text{toprak hatası}}, I_{\text{toprak kaçağı}}$  ve bu ölçümlerin maksimum değerleri
- hata göstergeleri
- amper ve saniye olarak ayarlamalar

### E: A + Enerji

- MicroLogic A'nın ölçümlerini yapar ve ek olarak gerilim, güç faktörü, güç ve enerji ölçümü gibi değerleri de ölçer.
- Ortalama akım değerlerini hesaplar
- "Hızlı görünüm" fonksiyonu ile kullanıcının seçtiği değerler ekran üzerinden görüntülenebilir.

### P: A + güç + programlanabilir koruma

- Gerilim, akım, aktif, reaktif görünür güç ve enerji, frekans,  $V_{\text{tepe}}, A_{\text{tepe}}$ , güç faktörü ölçümleri ve maks. min. değerleri.
- IDMTL uzun süreli koruma, minimum ve maksimum gerilim ve frekans değerleri, gerilim ve akım dengesizliği, faz sırası, ters besleme
- Güç ve akım değerine bağlı olarak yük atma ve tekrar devreye alma
- Kesilen akım değerleri ölçümü, farklı hata göstergeleri, geçmiş bilgi kayıtları ve olay tarihleri

### H: P + harmonikler

- Temel değerler, bozulma ve 31. sıralamaya kadar harmoniklerin fazları ve genlikleri
- Hata ve alarm sonrasında veya talep edildiğinde dalga şekli yakalama
- Zenginleştirilmiş alarm programı: Ayarlanabilir eşik değerler

2.0 E



5.0 E



5.0 P



5.0 H



6.0 E



6.0 P



6.0 H



7.0 P



7.0 H



G20

## Enerji Verimliliğine Doğrudan Erişim MicroLogic™ E

ComPacT NS ve MasterPact NT&NW  
devre kesiciler için kontrol ünitesi

İhtiyacınız olan yerde enerji ölçümü  
sağlamanın en uygun yolu



Akıllı



Güvenli



Basit



# MasterPact NT/NW MicroLogic Kontrol Üniteleri Ölçüm Fonksiyonları



MicroLogic E/P/H Dâhilî Güç Ölçüm Fonksiyonları			Tip		Ekran	
			E	P/H	MicroLogic LCD	FDM121 ekran
<b>Koruma ayarlarının görüntülenmesi</b>						
Açmalar (A) ve gecikmeler	Tüm ayarlar görüntülenebilir	Ir, tr, lsd, tsd, li, lg, tg	E	P/H	■	
<b>Ölçümler</b>						
<b>Anlık rms değerleri</b>						
Akımlar (A)	Fazlar ve nötr	I1, I2, I3, IN	E	P/H	■	■
	Faz ortalaması	$I_{ort} = (I1 + I2 + I3) / 3$	E	P/H	-	■
	3 faz ve nötrdeki en yüksek akım I <sub>max</sub>	I1, I2, I3, IN için I <sub>max</sub>	E	P/H	■	■
	Toprak hatası (MicroLogic 6)	% Ig (açma ayarı)	E	P/H	■	■
	Fazlar arasında akım dengesizliği	% I <sub>ort</sub>	E	P/H	-	■
Gerilimler (V)	Faz-faz	V12, V23, V31	E	P/H	■	■
	Faz-nötr	V1N, V2N, V3N	E	P/H	■	■
	Faz-faz gerilimlerinin ortalaması	$V_{ort} = (V12 + V23 + V31) / 3$	E	P/H	-	■
	Faz-nötr gerilimlerinin ortalaması	$V_{ort} = (V1N + V2N + V3N) / 3$	E	P/H	-	■
	F-F ve F-N gerilim dengesizliği	% V <sub>ort</sub> ve % V <sub>ort</sub>	E	P/H	-	■
	Faz sırası	1-2-3, 1-3-2	-	P/H	■	■
Frekans (Hz)	Güç sistemi	f	-	P/H	■	■
Güç	Aktif (kW)	P, total	-	P/H	■	■
		P, faz başına	E	P/H	■	■
	Reaktif (kVAR)	Q, total	E	■	■	■
		Q, faz başına	-	■	■	■
	Görünen (kVA)	S, total	E	■	■	■
		S, faz başına	-	■	■	■
Power Factor	PF, total	E				
	PF, faz başına	-				
Güç faktörü ve cosφ (temel)	cosφ, total	-	■	-	■	
	cosφ, faz başına	-	■	-	■	
<b>Maksimetreler / minimetreler</b>						
	Anlık rms ölçümleriyle ilişkilendirilmiştir	MicroLogic veya FDM121 ekran ünitesi üzerinden sıfırlanır	↓	P/H	■	■
<b>Enerji ölçümü</b>						
Enerji	Aktif (kW), reaktif (kVARh), görünen (kVAh)	Son sıfırlamadan sonra toplam	E	P/H	■	■
<b>Ortalama ve maksimum ortalama değerleri</b>						
Ortalama akım (A)	Fazlar ve nötr	Seçili pencerede geçerli değer	E	P/H	■	■
		Son sıfırlamadan sonraki maksimum ortalama	-	P/H	■	■
Ortalama güç	Aktif (kWh), reaktif (kVAR), görünen (kVA)	Seçili pencerede geçerli değer	E	P/H	■	■
		Son sıfırlamadan sonraki maksimum ortalama	E	P/H	■	■
Hesaplama penceresi	Kaymalı, sabit veya haberleşme ile senkronize	1 dakikalık adımlarla 5 - 60 dakika arasında ayarlanabilir <sup>(1)</sup>	E	P/H	-	-
<b>Güç kalitesi</b>						
Toplam harmonik bozulma (%)	Rms değerine göre gerilim	F-F ve F-N gerilimi için THDU, THDV	-	H	■	■
	Rms değerine göre akım	Faz akımı için THDI	-	H	■	■

<sup>(1)</sup> Sadece haberleşme sistemi ile mümkün olabilir.

<sup>(2)</sup> Sadece MicroLogic P/H kullanımı ile mümkün olabilir.

## Ek teknik özellikler

### Ölçüm doğruluğu

- Doğruluk, sensörler dâhil tüm ölçüm sistemine dairdir.
- Akım: IEC 61557-12'ye göre Sınıf 1
- Gerilim: % 0,5
- Güç ve enerji: IEC 61557-12'ye göre Sınıf 2
- Frekans: % 0,1



# Kaynak Transfer Sistemleri



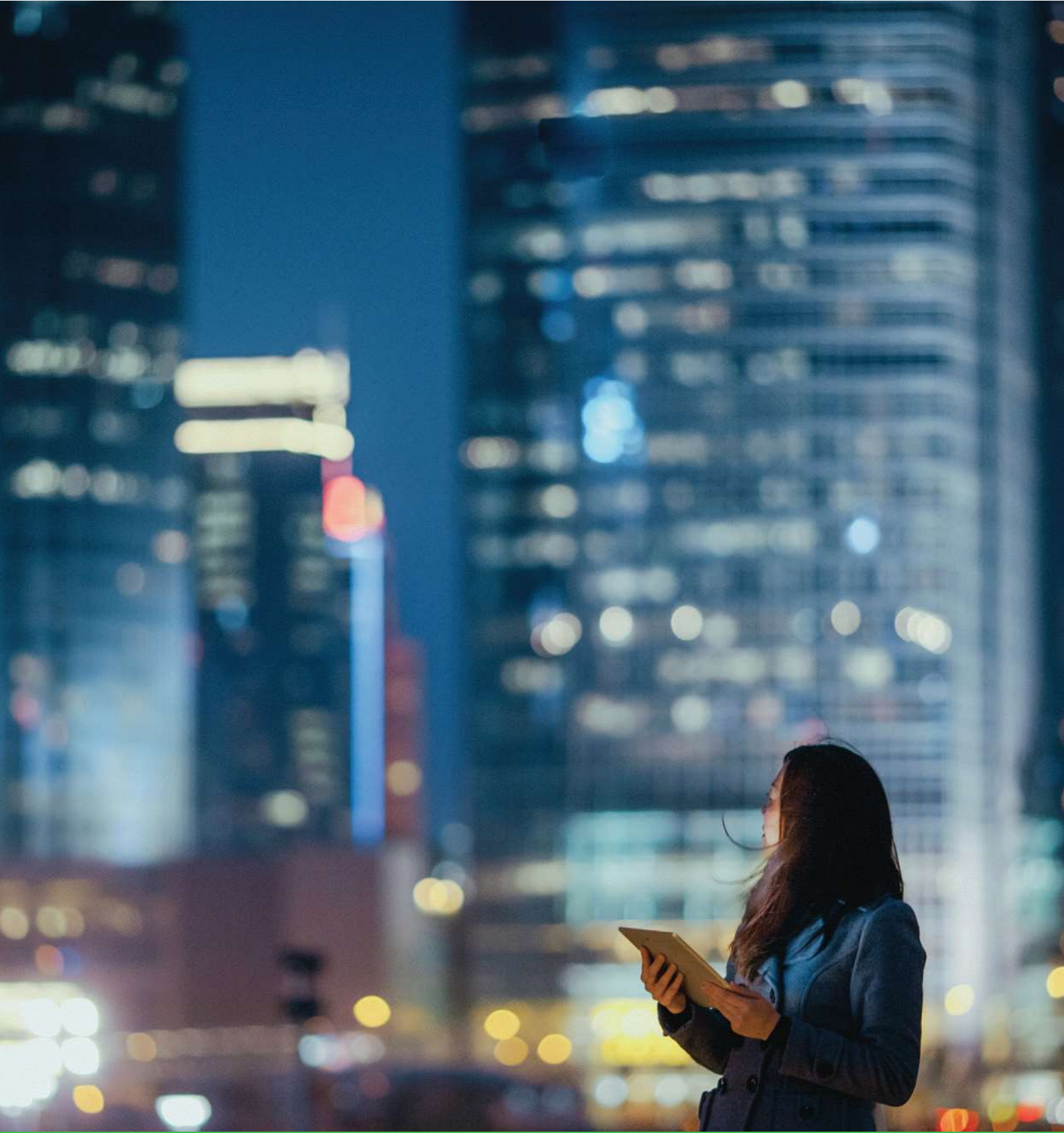

Kesintisiz Hayat için  
Kesintisiz Enerji



[se.com/tr](http://se.com/tr)

Life Is On

**Schneider**  
Electric

# TransferPacT - Otomatik Transfer Anahtarlama Ekipmanı

## TransferPacT Otomatik Ürün Ailesi

TransferPacT maksimum ölçeklenebilirlik ve yüksek performans sunan yüksek hızlı, kompakt, modüler tasarımı ve akıllı bir otomatik transfer anahtarıdır. IEC 60947-6-1'e uygun olarak tasarlanmış, 220V - 440V arası nominal çalışma gerilimiyle 32A – 630A aralığında çalışan 2, 3 ve 4 kutuplu PC sınıfı bir ATSE'dir.

- TransferPacT hızlı ayarlar ve kolay görüntülenen bir arayüz sağlar.

- TransferPacT Aktif Otomatik, dahili kontrol ünitesi ve LCD ekran ile her ihtiyacı karşılayan kapsamlı fonksiyonlar sunar. Harici HMI'ya genişletmek de bir seçenektir.

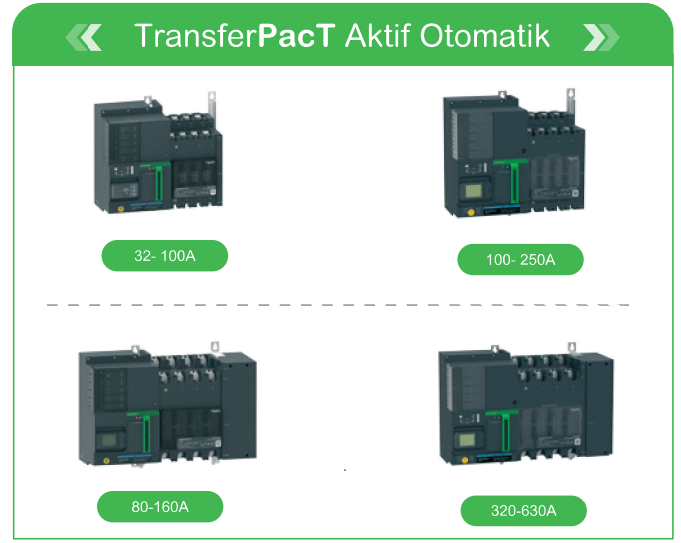
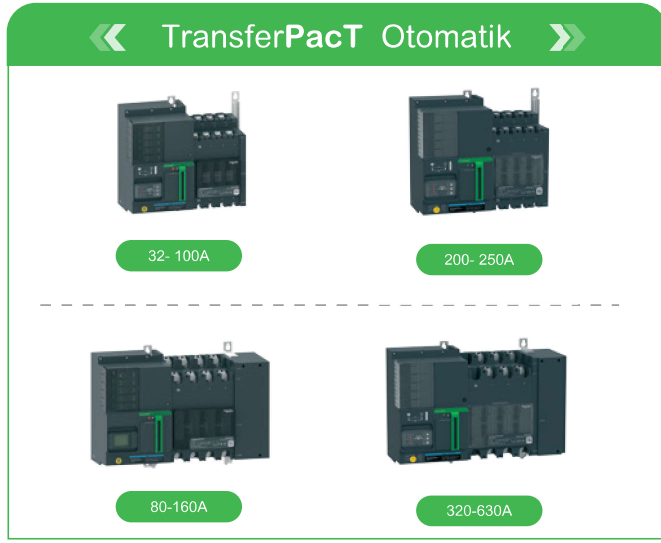

## TransferPacT Fonksiyon Modülü (Opsiyonel)

TransferPacT'in ölçeklenebilirliği, enversör çözümünüzü genişletmenize olanak sağlar. Talebinize bağlı olarak fonksiyon modülleri ekleyebilir ve güç kesintisi olmadan ürününüzün koruma fonksiyonlarını arttırabilirsiniz.

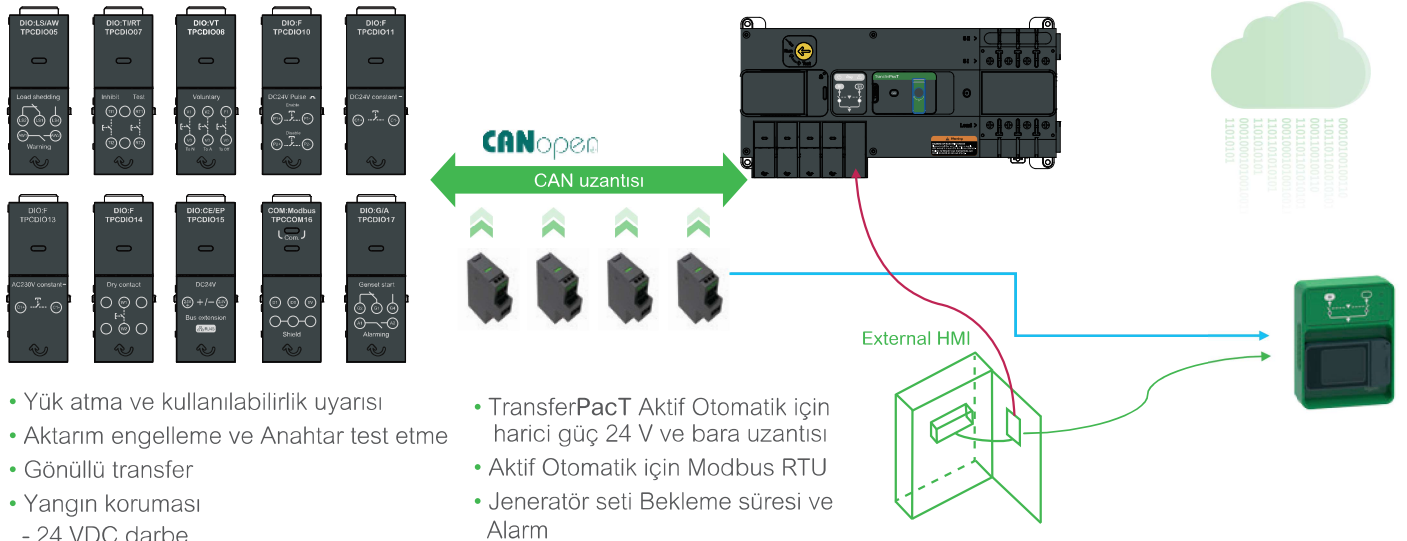

- Yük atma ve kullanılabilirlik uyarısı
- Aktarım engelleme ve Anahtar test etme
- Gönüllü transfer
- Yangın koruması
  - 24 VDC darbe
  - 24 VDC sabit
  - 230 VAC sabit
  - 1 Kuru kontak girişi

- TransferPacT Aktif Otomatik için harici güç 24 V ve bara uzantısı
- Aktif Otomatik için Modbus RTU
- Jeneratör seti Bekleme süresi ve Alarm

[se.com/tr](http://se.com/tr)

Life Is On

Schneider Electric

# TransferPacT - Otomatik Transfer Anahtarlama Ekipmanı

TransferPacT 100-160 (2 Kaynak Arası Otomatik Transfer)

Life Is On

Schneider  
Electric



TransferPacT Otomatik



TransferPacT Aktif Otomatik

Tip	Kasa	Kutup Sayısı	Ekran	Akım Değeri	Referans	Fiyat (EUR)
<b>TransferPacT Otomatik Anahtarlama Ekipmanı</b>						
TA10,032A 2P Standart	100	2P	Standart	32	<a href="#">TA10D2S0323TPE</a>	815,00
TA10,040A 2P Standart	100	2P	Standart	40	<a href="#">TA10D2S0403TPE</a>	815,00
TA10,050A 2P Standart	100	2P	Standart	50	<a href="#">TA10D2S0503TPE</a>	815,00
TA10,063A 2P Standart	100	2P	Standart	63	<a href="#">TA10D2S0633TPE</a>	858,00
TA10,080A 2P Standart	100	2P	Standart	80	<a href="#">TA10D2S0803TPE</a>	865,00
TA10,100A 2P Standart	100	2P	Standart	100	<a href="#">TA10D2S1003TPE</a>	880,00
TA10,032A 3P Standart	100	3P	Standart	32	<a href="#">TA10D3S0324TPE</a>	861,00
TA10,040A 3P Standart	100	3P	Standart	40	<a href="#">TA10D3S0404TPE</a>	861,00
TA10,050A 3P Standart	100	3P	Standart	50	<a href="#">TA10D3S0504TPE</a>	861,00
TA10,063A 3P Standart	100	3P	Standart	63	<a href="#">TA10D3S0634TPE</a>	869,00
TA10,080A 3P Standart	100	3P	Standart	80	<a href="#">TA10D3S0804TPE</a>	946,00
TA10,100A 3P Standart	100	3P	Standart	100	<a href="#">TA10D3S1004TPE</a>	946,00
TA10,032A 4P Standart	100	4P	Standart	32	<a href="#">TA10D4S0324TPE</a>	901,00
TA10,040A 4P Standart	100	4P	Standart	40	<a href="#">TA10D4S0404TPE</a>	901,00
TA10,050A 4P Standart	100	4P	Standart	50	<a href="#">TA10D4S0504TPE</a>	901,00
TA10,063A 4P Standart	100	4P	Standart	63	<a href="#">TA10D4S0634TPE</a>	940,00
TA10,080A 4P Standart	100	4P	Standart	80	<a href="#">TA10D4S0804TPE</a>	991,00
TA10,100A 4P Standart	100	4P	Standart	100	<a href="#">TA10D4S1004TPE</a>	991,00
TA16,80A 3P Standart	160	3P	Standart	80	<a href="#">TA16D3S0804TPE</a>	1.028,00
TA16,100A 3P Standart	160	3P	Standart	100	<a href="#">TA16D3S1004TPE</a>	1.028,00
TA16,125A 3P Standart	160	3P	Standart	125	<a href="#">TA16D3S1254TPE</a>	1.207,00
TA16,160A 3P Standart	160	3P	Standart	160	<a href="#">TA16D3S1604TPE</a>	1.079,00
TA16,80A 4P Standart	160	4P	Standart	80	<a href="#">TA16D4S0804TPE</a>	1.030,00
TA16,100A 4P Standart	160	4P	Standart	100	<a href="#">TA16D4S1004TPE</a>	1.030,00
TA16,125A 4P Standart	160	4P	Standart	125	<a href="#">TA16D4S1254TPE</a>	1.060,00
TA16,160A 4P Standart	160	4P	Standart	160	<a href="#">TA16D4S1604TPE</a>	1.090,00
<b>TransferPacT Aktif Otomatik Anahtarlama Ekipmanı</b>						
TA10,032A 2P LCD	100	2P	LCD	32	<a href="#">TA10D2L0323TPE</a>	929,00
TA10,040A 2P LCD	100	2P	LCD	40	<a href="#">TA10D2L0403TPE</a>	929,00
TA10,050A 2P LCD	100	2P	LCD	50	<a href="#">TA10D2L0503TPE</a>	929,00
TA10,063A 2P LCD	100	2P	LCD	63	<a href="#">TA10D2L0633TPE</a>	949,00
TA10,080A 2P LCD	100	2P	LCD	80	<a href="#">TA10D2L0803TPE</a>	995,00
TA10,100A 2P LCD	100	2P	LCD	100	<a href="#">TA10D2L1003TPE</a>	995,00
TA10,032A 3P LCD	100	3P	LCD	32	<a href="#">TA10D3L0324TPE</a>	964,00
TA10,040A 3P LCD	100	3P	LCD	40	<a href="#">TA10D3L0404TPE</a>	964,00
TA10,050A 3P LCD	100	3P	LCD	50	<a href="#">TA10D3L0504TPE</a>	964,00
TA10,063A 3P LCD	100	3P	LCD	63	<a href="#">TA10D3L0634TPE</a>	996,00
TA10,080A 3P LCD	100	3P	LCD	80	<a href="#">TA10D3L0804TPE</a>	1.050,00
TA10,100A 3P LCD	100	3P	LCD	100	<a href="#">TA10D3L1004TPE</a>	1.050,00
TA10,032A 4P LCD	100	4P	LCD	32	<a href="#">TA10D4L0324TPE</a>	1.716,00
TA10,040A 4P LCD	100	4P	LCD	40	<a href="#">TA10D4L0404TPE</a>	1.716,00
TA10,050A 4P LCD	100	4P	LCD	50	<a href="#">TA10D4L0504TPE</a>	1.716,00
TA10,063A 4P LCD	100	4P	LCD	63	<a href="#">TA10D4L0634TPE</a>	1.774,00
TA10,080A 4P LCD	100	4P	LCD	80	<a href="#">TA10D4L0804TPE</a>	1.800,00
TA10,100A 4P LCD	100	4P	LCD	100	<a href="#">TA10D4L1004TPE</a>	1.820,00
TA16,80A 3P LCD	160	3P	LCD	80	<a href="#">TA16D3L0804TPE</a>	1.070,00
TA16,100A 3P LCD	160	3P	LCD	100	<a href="#">TA16D3L1004TPE</a>	1.080,00
TA16,125A 3P LCD	160	3P	LCD	125	<a href="#">TA16D3L1254TPE</a>	1.085,00
TA16,160A 3P LCD	160	3P	LCD	160	<a href="#">TA16D3L1604TPE</a>	1.747,00
TA16,80A 4P LCD	160	4P	LCD	80	<a href="#">TA16D4L0804TPE</a>	1.918,00
TA16,100A 4P LCD	160	4P	LCD	100	<a href="#">TA16D4L1004TPE</a>	2.260,00
TA16,125A 4P LCD	160	4P	LCD	125	<a href="#">TA16D4L1254TPE</a>	2.449,00
TA16,160A 4P LCD	160	4P	LCD	160	<a href="#">TA16D4L1604TPE</a>	2.727,00

H1

# TransferPacT - Otomatik Transfer Anahtarlama Ekipmanı

TransferPacT 200-630 (2 Kaynak Arası Otomatik Transfer)

Life Is On

Schneider  
Electric



TR25D4S2504TPE



TA63D4L6304TPE

H2

Tip	Kasa	Kutup Sayısı	Ekran	Akım Değeri	Referans	Fiyat (EUR)	
<b>TransferPacT Otomatik Anahtarlama Ekipmanı</b>							
TA25,200 3P Standart	250	3P	400V	Standart	200	TA25D3S2004TPE	2.040,00
TA25,250 3P Standart	250	3P	400V	Standart	250	TA25D3S2504TPE	2.220,00
TA25,200 4P Standart	250	4P	400V	Standart	200	TA25D4S2004TPE	2.160,00
TA25,250 4P Standart	250	4P	400V	Standart	250	TA25D4S2504TPE	2.280,00
TA63,320 3P Standart	630	3P	400V	Standart	320	TA63D3S3204TPE	2.520,00
TA63,400 3P Standart	630	3P	400V	Standart	400	TA63D3S4004TPE	2.640,00
TA63,500 3P Standart	630	3P	400V	Standart	500	TA63D3S5004TPE	2.880,00
TA63,630 3P Standart	630	3P	400V	Standart	630	TA63D3S6304TPE	3.000,00
TA63,320 4P Standart	630	4P	400V	Standart	320	TA63D4S3204TPE	2.880,00
TA63,400 4P Standart	630	4P	400V	Standart	400	TA63D4S4004TPE	3.000,00
TA63,500 4P Standart	630	4P	400V	Standart	500	TA63D4S5004TPE	3.120,00
TA63,630 4P Standart	630	4P	400V	Standart	630	TA63D4S6304TPE	3.420,00
<b>TransferPacT Aktif Otomatik Anahtarlama Ekipmanı</b>							
TA25,100 3P LCD	250	3P	230V	LCD	100	TA25D3L1002TPE	2.860,00
TA25,250 3P LCD	250	3P	230V	LCD	250	TA25D3L2502TPE	3.205,00
TA25,200 3P LCD	250	3P	400V	LCD	200	TA25D3L2004TPE	2.977,00
TA25,250 3P LCD	250	3P	400V	LCD	250	TA25D3L2504TPE	3.205,00
TA25,100 4P LCD	250	4P	230V	LCD	100	TA25D4L1002TPE	2.916,00
TA25,250 4P LCD	250	4P	230V	LCD	250	TA25D4L2502TPE	3.250,00
TA25,200 4P LCD	250	4P	400V	LCD	200	TA25D4L2004TPE	3.042,00
TA25,250 4P LCD	250	4P	400V	LCD	250	TA25D4L2504TPE	3.250,00
TA63,320 3P LCD	630	3P	400V	LCD	320	TA63D3L3204TPE	3.900,00
TA63,400 3P LCD	630	3P	400V	LCD	400	TA63D3L4004TPE	3.965,00
TA63,500 3P LCD	630	3P	400V	LCD	500	TA63D3L5004TPE	4.459,00
TA63,630 3P LCD	630	3P	400V	LCD	630	TA63D3L6304TPE	4.940,00
TA63,320 4P LCD	630	4P	400V	LCD	320	TA63D4L3204TPE	3.952,00
TA63,400 4P LCD	630	4P	400V	LCD	400	TA63D4L4004TPE	3.994,00
TA63,500 4P LCD	630	4P	400V	LCD	500	TA63D4L5004TPE	4.489,00
TA63,630 4P LCD	630	4P	400V	LCD	630	TA63D4L6304TPE	4.992,00
<b>TransferPacT Remote Otomatik Anahtarlama Ekipmanı</b>							
TA25,200 3P Remote	250	3P	230V	Remote	200	TR25D3R2502TPE	1.950,00
TA25,250 3P Remote	250	3P	400V	Remote	250	TR25D3R1604TPE	1.807,00
TA25,200 3P Remote	250	3P	400V	Remote	200	TR25D3R2004TPE	1.857,00
TA25,250 3P Remote	250	3P	400V	Remote	250	TR25D3R2504TPE	1.950,00
TA25,200 4P Remote	250	4P	230V	Remote	200	TR25D4R2502TPE	2.002,00
TA25,250 4P Remote	250	4P	400V	Remote	250	TR25D4R1604TPE	1.857,00
TA25,200 4P Remote	250	4P	400V	Remote	200	TR25D4R2004TPE	1.906,00
TA25,250 4P Remote	250	4P	400V	Remote	250	TR25D4R2504TPE	2.015,00
TA63,320 3P Remote	630	3P	400V	Remote	320	TR63D3R3204TPE	2.942,00
TA63,400 3P Remote	630	3P	400V	Remote	400	TR63D3R4004TPE	2.942,00
TA63,500 3P Remote	630	3P	400V	Remote	500	TR63D3R5004TPE	3.044,00
TA63,630 3P Remote	630	3P	400V	Remote	630	TR63D3R6304TPE	3.111,00
TA63,630 3P Remote	630	3P	230V	Remote	630	TR63D3R6302TPE	3.111,00
TA63,320 4P Remote	630	4P	400V	Remote	320	TR63D4R3204TPE	2.975,00
TA63,400 4P Remote	630	4P	400V	Remote	400	TR63D4R4004TPE	3.010,00
TA63,500 4P Remote	630	4P	400V	Remote	500	TR63D4R5004TPE	3.078,00
TA63,630 4P Remote	630	4P	400V	Remote	630	TR63D4R6304TPE	3.146,00
TA63,630 4P Remote	630	4P	230V	Remote	630	TR63D4R6302TPE	3.146,00

# TransferPacT - ATS - Aksesuarlar

TransferPacT 100-160 -yardımcı donanımlar (2 Kaynak Arası Otomatik Transfer)

Life Is On

Schneider  
Electric

Tip	Referans	Fiyat (EUR)
<b>TransferPacT Otomatik Anahtarlama Ekipmanı</b>		
HMI Paneli Standart Seri için	TPCCIF02	228,00
Harici HMI Paneli Aktif Otomatik LCD serisi	TPCCIF04	545,00
Yük atma ve kullanılabilirlik uyarısı, çıkış sinyali	TPCDIO05	90,00
Transfer engelleme ve uzaktan test, giriş sinyali	TPCDIO07	90,00
Gönüllü uzaktan kontrol, giriş sinyali	TPCDIO08	90,00
Yangından korunma, 24VDC darbe, giriş sinyali	TPCDIO10	90,00
Yangından korunma, 24VDC sabit, giriş sinyali	TPCDIO11	90,00
Yangın koruması, 230VAC sabit, giriş sinyali	TPCDIO13	90,00
Yangından korunma, kuru kontak, pasif, giriş sinyali	TPCDIO14	90,00
BUS uzantısı ve 24Vdc yardımcı güç kaynağı standart seri için	TPCDIO15	117,00
Modbus RTU (Seri Port), eklenti standart seri için	TPCCOM16	97,00
Jeneratör başlatma ve alarm, çıkış sinyali	TPCDIO17	118,00
İnterfaz bariyeri, izolasyon aksesuarı, TA16 çerçeve için, 9'lu set	TPSIS029	45,00
Terminal koruyucu kapak, izolasyon aksesuarı, TA10 çerçeve için, 2'li set	TPSIS030	45,00
Terminal koruyucu kapak, izolasyon aksesuarı, TA16 çerçeve için, 3'li set	TPSIS031	45,00
Yardımcı kontak, TransferPacT, kaynak I ve kaynak II için durum göstergesi	TPSAUX32	45,00
Yardımcı kontak, TransferPacT, KAPALI konum göstergesi	TPSAUX33	45,00
Bara TA10 çerçeve için, 4'lü set	TPSCON35	113,00
Bara TA16 çerçeve için, 4'lü set	TPSCON36	105,00
HMI Paneli için IP54 Kapak Aktif Otomatik LCD serisi	TPCOTH37	1.425,00

# TransferPacT - ATS - Aksesuarlar

TransferPacT 200-630, yardımcı donanımlar (2 Kaynak Arası Otomatik Transfer)

Tip	Referans	Fiyat (EUR)
<b>TransferPacT Otomatik Anahtarlama Ekipmanı</b>		
HMI Paneli Standart Seri için	TPCCIF02	228,00
Harici HMI Paneli Aktif Otomatik LCD serisi	TPCCIF04	545,00
Yük atma ve kullanılabilirlik uyarısı, çıkış sinyali	TPCDIO05	90,00
Transfer engelleme ve uzaktan test, giriş sinyali	TPCDIO07	90,00
Gönüllü uzaktan kontrol, giriş sinyali	TPCDIO08	90,00
Yangından korunma 24VDC darbe, giriş sinyali	TPCDIO10	90,00
Yangından korunma 24VDC sabit, giriş sinyali	TPCDIO11	90,00
Yangın koruması, 230VAC sabit, giriş sinyali	TPCDIO13	90,00
Yangından korunma, kuru kontak, pasif, giriş sinyali	TPCDIO14	90,00
BUS uzantısı ve 24Vdc yardımcı güç kaynağı standart seri için	TPCDIO15	117,00
Modbus RTU (Seri Port), eklenti standart seri için	TPCCOM16	97,00
Jeneratör başlatma ve alarm, çıkış sinyali	TPCDIO17	118,00
Terminal Koruyucu TA25 için	LV429518	15,80
Terminal Koruyucu TA63 için	TPSIS042	55,00
İnterfaz bariyeri, izolasyon aksesuarı, TA25-TA63 çerçeve için 3'lu set	TPSIS065	24,00
Terminal koruyucu kapak, izolasyon aksesuarı TA25 çerçeve için	TPSIS066	37,00
Terminal koruyucu kapak, izolasyon aksesuarı TA63 çerçeve için	TPSIS067	62,00
Yardımcı kontak, TransferPacT, kaynak I ve Kay II için durum göstergesi	TPSAUX43	35,00
Yardımcı kontak, TransferPacT, KAPALI konum göstergesi	TPSAUX44	35,00
HMI Paneli için IP54 Kapak Aktif Otomatik LCD serisi	TPCOTH37	1.425,00

Not: TransferPacT ATS Fonksiyon modülleri ve aksesuarları opsiyoneldir.

Not: Aksesuar seçimi konusunda destek için 444 30 30 numaralı Müşteri Destek Merkezi ile iletişime geçebilirsiniz.

H3

# Kaynak Transfer Sistemleri

ComPacT NSX ve ComPacT NS

Life Is On

Schneider  
Electric

## ComPacT NSX 100-630 (2 kaynak arası)

### Uzaktan Kontrollü Enversör Sistemler için Gerekli Bileşenler

- 2 adet motor mekanizmalı devre kesici
- 1 adet kaide levhası (mekanik ve elektriksel kilitleme ünitesi + taşıyıcı plaka)
- 2 adet soket (plug-in) kiti; (devre kesici eğer soketli isteniyor ise)
- 2 adet hareketli konnektör, 2 adet sabit konnektör ve 2 adet destek parçası (devre kesici eğer soketli isteniyor ise)
- 2 adet OF kontak
- 2 adet SDE kontak
- 1 adet kuplaj aksesuarı (opsiyonel)
- 1 adet otomatizm ünitesi (ACP + BA veya ACP + UA)



Tip	Anma akımı In(A)	Referans	Fiyat (TL)
<b>Kaide levhası (mekanik ve elektriksel kilitleme ünitesi + taşıyıcı plaka)</b>			
	NSX100/250 + NSX100/250 için	<a href="#">29350</a>	22.984,00
	NSX400/630 + NSX100/630 için	<a href="#">32610</a>	27.404,00
<b>Taşıyıcı Plaka (mekanik kilitleme dâhil)*</b>			
<b>*Taşıyıcı plaka kilitleme pimi içermemektedir.</b>			
	NSX100/250 + NSX100/250 için	<a href="#">29349</a>	10.336,00
	NSX400/630 + NSX100/630 için	<a href="#">32609</a>	14.654,00
<b>IVE elektriksel kilitleme ünitesi</b>			
	48 - 415 V AC 50/60Hz	<a href="#">29352</a>	15.232,00
<b>IVE elektriksel kilitleme ünitesi kablo kiti</b>			
		<a href="#">29365</a>	2.027,00
<b>Kaide levhası üzerinden kilitleme pimleri**</b>			
	NSX100/250 için	<a href="#">LV429270</a>	789,00
<b>** Kaide levhası ile birlikte mutlaka sipariş edilmelidir. Her referans 1 adet pim içermektedir.</b>			
	NSX400/630 için	<a href="#">LV432520</a>	1.116,00
<b>Otomatizm ünitesi</b>			
	(ACP + BA) 220-240 V 50/60 Hz	<a href="#">29470</a>	45.220,00
	(ACP + UA) 220-240 V 50/60 Hz	<a href="#">29472</a>	47.294,00

BA: Şebeke-şebeke enversör set için otomatizm ünitesi

UA: Şebeke-jeneratör enversör set için otomatizm ünitesi

IVE, motor mekanizması ve otomatizm ünitesinin besleme gerilimleri aynı olmalıdır.

\* Kaide levhası ile bu parçalar mutlaka birlikte kullanılmalıdır.

## ComPacT NS630b-1600 (2 kaynak arası)

### ComPacT NS630b-1600 serisiyle otomatik enversör set için gerekli aksesuarlar

- 2 adet motor mekanizmalı sabit tip ComPacT NS devre kesici
- 2 adet OF kontağı
- 2 adet SDE kontağı
- 2 adet CE devrede konum kontağı (çekmeceli tipler için)
- 1 adet mekanik kilit (kablo ile dikey/yatay bağlantı veya çubuk ile dikey bağlantı için)
- 1 adet IVE elektriksel kilitleme ünitesi
- 1 adet adaptör kit (Devre kesiciler ile IVE arasındaki bağlantılar için kullanılır)
- 1 adet otomatizm ünitesi
- Şebeke-şebeke kaynak değiştirmek için => ACP4BA
- Şebeke-jeneratör kaynak değiştirmek için => ACP4BA

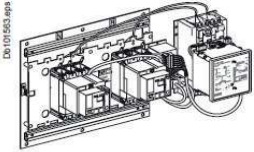

Tip	Anma akımı In(A)	Referans	Fiyat (TL)
<b>Mekanik kilit (ComPacT NS800-1600, sabit tip)</b>			
	kablo ile dikey / yatay bağlantı	<a href="#">33911</a>	
<b>Çekmece konum kontakları</b>			
	Çekmece bağlantıda konum kontağı	<a href="#">33751</a>	
	Test pozisyonu konum kontağı	<a href="#">33752</a>	
	Çekmece bağlantısı kesildi konum kontağı	<a href="#">33753</a>	
<b>Otomatizm ünitesi</b>			
	(ACP + BA) 220-240 V 50/60 Hz NS ve MasterPact için	<a href="#">29470</a>	45.220,00
	(ACP + BA) 380-415 V 50/60 Hz NS ve MasterPact için	<a href="#">29471</a>	45.220,00
	(ACP + UA) 220-240 V 50/60 Hz NS ve MasterPact için	<a href="#">29472</a>	47.294,00
	(ACP + UA) 380-415 V 50/60 Hz NS ve MasterPact için	<a href="#">29473</a>	47.294,00
<b>IVE elektriksel kilitleme ünitesi</b>			
		<a href="#">29352</a>	15.232,00
<b>Adaptör kit</b>			
		<a href="#">54655</a>	5.134,00

(1) BA: Şebeke-şebeke enversör set için otomatizm ünitesi

(2) UA: Şebeke-jeneratör enversör set için otomatizm ünitesi

(3) 29472, 220/240 V AC uygulamalarda F-N, F-F ve 3F üzerinden kontrol yapar.

(4) 29473, 380/415 V AC uygulamalarda F-F ve 3F üzerinden kontrol yapar.

(5) IVE, motor mekanizması ve otomatizm ünitesinin besleme gerilimleri aynı olmalıdır.

# Kaynak Transfer Sistemleri

MasterPact MTZ, MasterPact NT, MasterPact NW (2li ve 3lü)

Life Is On

Schneider  
Electric

## MasterPact MTZ, NT, NW (2 kaynak arası)

- 2 adet sabit tip MasterPact devre kesici
- 2 adet motor mekanizması (MCH)
- 2 adet açtırma bobini MX
- 2 adet kapama bobini XF
- 2 adet kapamaya hazır kontak PF
- 2 adet enversör kontak (40F) (Şalter üzerinde standart olarak bulunmaktadır)

- 1 adet mekanik kilit (çubuk ile dikey bağlantı için)
- 2 adet adaptasyon plakası ve 1 adet kablo seti (kablo ile dikey / yatay bağlantı için)
- 1 adet IVE elektriksel kilitleme ünitesi
- 1 adet adaptör kit (Devre kesiciler ile IVE arasındaki bağlantılar için kullanılır)
- 1 adet otomatizm ünitesi

Şebeke - şebeke kaynak değiştirme için => ACP + BA  
Şebeke - jeneratör kaynak değiştirme için => ACP + UA

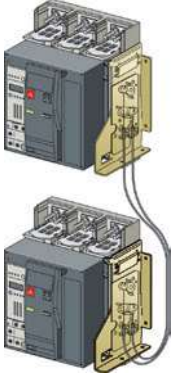

Kablo ile dikey mekanik kilitleme

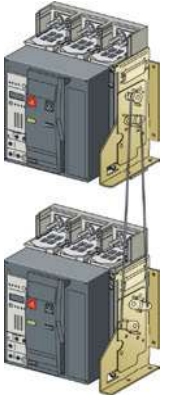

Çubuk ile dikey mekanik kilitleme

Tip	Referans	Fiyat (TL)
<b>Mekanik kilit (MasterPact MTZ1)</b>		
çubuk ile dikey bağlantı sabit tip için	<a href="#">LV833203SP</a>	21.794,00
çubuk ile dikey bağlantı çekmeceli tip için	<a href="#">LV833204SP</a>	21.794,00
çubuk seti	<a href="#">LV833210SP</a>	5.746,00
kablo ile dikey / yatay bağlantı adaptasyon plakası, sabit tip için (Her şalter için 1 adet sipariş edilmelidir.)	<a href="#">LV833200SP</a>	11.356,00
kablo ile dikey / yatay bağlantı adaptasyon plakası, çekmeceli tip için (Her şalter için 1 adet sipariş edilmelidir.)	<a href="#">LV833201SP</a>	11.356,00
kablo seti	<a href="#">LV833209SP</a>	5.610,00
<b>Mekanik kilit (MasterPact NT)</b>		
çubuk ile dikey bağlantı sabit tip için	<a href="#">33912</a>	Fiyat Sorunuz
çubuk ile dikey bağlantı çekmeceli tip için	<a href="#">33913</a>	Fiyat Sorunuz
kablo ile dikey / yatay bağlantı adaptasyon plakası, sabit tip için	<a href="#">33200</a>	
kablo ile dikey / yatay bağlantı adaptasyon plakası, çekmeceli tip için	<a href="#">33201</a>	
kablo seti	<a href="#">33209</a>	5.338,00
<b>Mekanik kilit (2xMasterPact MTZ2/3)</b>		
çubuk ile dikey / yatay bağlantı adaptasyon plakası sabit ve çekmeceli tip için (Her şalter için 1 adet sipariş edilmelidir.)	<a href="#">LV847930SP</a>	17.612,00
çubuk seti	<a href="#">LV833210SP</a>	5.746,00
kablo ile dikey / yatay bağlantı adaptasyon plakası sabit ve çekmeceli tip için (Her şalter için 1 adet sipariş edilmelidir.)	<a href="#">LV847926SP</a>	12.070,00
kablo seti	<a href="#">LV833209SP</a>	5.610,00
<b>Mekanik kilit (2xMasterPact NW)</b>		
kablo ile dikey / yatay bağlantı adaptasyon plakası sabit ve çekmeceli tip için	<a href="#">47926</a>	
kablo seti	<a href="#">33209</a>	5.338,00
<b>Mekanik kilit (3xMasterPact MTZ2/3) 3 adaptasyon plakası+kablolardan oluşan set</b>		
<b>Kablo ile bağlantı sabit ve çekmeceli tip için</b>		
3 kaynaklı (sadece biri kapalı)	<a href="#">LV848610SP</a>	63.240,00
2 kaynaklı (bir bağlayıcı)	<a href="#">LV848609SP</a>	87.652,00
2 kaynaklı +yedeklemeli	<a href="#">LV848608SP</a>	36.074,00
<b>Mekanik kilit (3xMasterPact NW) 3 adaptasyon plakası+kablolardan oluşan set</b>		
<b>Kablo ile bağlantı sabit ve çekmeceli tip için</b>		
3 kaynaklı (sadece biri kapalı)	<a href="#">48610</a>	
2 kaynaklı (bir bağlayıcı)	<a href="#">48609</a>	
2 kaynaklı +yedeklemeli	<a href="#">48608</a>	
<b>Mekanik Kilitleme (2 x MVS devre kesici)</b>		
Adaptasyon plakası	<a href="#">47926</a>	
Kablo seti	<a href="#">33209</a>	5.338,00
<b>Mekanik Kilitleme (3 x MVS devre kesici)</b>		
3 kaynaklı (Sadece biri kapalı) (1 adet sipariş edilmelidir)	<a href="#">48610</a>	
2 kaynak (1 kuplaj) (1 adet sipariş edilmelidir)	<a href="#">48609</a>	
2 kaynaklı+yedeklemeli (1 adet sipariş edilmelidir)	<a href="#">48608</a>	
<b>* Adaptasyon plakaları hem sabit hem çekmeceli tip devre kesiciler için kullanılabilir.</b>		
<b>Çekmece konum kontakları (Masterpact MTZ için)</b>		
Çekmece bağlantıda konum kontağı	<a href="#">LV833170SP</a>	2.380,00
Test pozisyonu konum kontağı	<a href="#">LV833170SP</a>	2.380,00
Çekmece bağlantısı kesildi konum kontağı	<a href="#">LV833170SP</a>	2.380,00
<b>Çekmece konum kontakları</b>		
Çekmece bağlantıda konum kontağı	<a href="#">33751</a>	
Test pozisyonu konum kontağı	<a href="#">33752</a>	
Çekmece bağlantısı kesildi konum kontağı	<a href="#">33753</a>	
<b>Otomatizm ünitesi</b>		
(ACP + BA) 220-240 V 50/60 Hz NS ve MasterPact için	<a href="#">29470</a>	45.220,00
(ACP + BA) 380-415 V 50/60 Hz NS ve MasterPact için	<a href="#">29471</a>	45.220,00
(ACP + UA) 220-240 V 50/60 Hz NS ve MasterPact için	<a href="#">29472</a>	47.294,00
(ACP + UA) 380-415 V 50/60 Hz NS ve MasterPact için	<a href="#">29473</a>	47.294,00
<b>IVE elektriksel kilitleme ünitesi</b>	<a href="#">29352</a>	15.232,00
<b>Adaptör kit</b>	<a href="#">54655</a>	5.134,00
<b>PF kapamaya hazır kontak (MTZ1/2/3)</b>	<a href="#">LV847080SP</a>	2.992,00
<b>PF kapamaya hazır kontak kablaaj kiti (MTZ1/2/3, sabit)</b>	<a href="#">LV847074SP</a>	1.870,00
<b>PF kapamaya hazır kontak kablaaj kiti (MTZ1 çekmeceli)</b>	<a href="#">LV833098SP</a>	1.870,00
<b>PF kapamaya hazır kontak kablaaj kiti (MTZ2/3 çekmeceli)</b>	<a href="#">LV847849SP</a>	1.870,00
<b>PF kapamaya hazır kontak (NT / NW, sabit)</b>	<a href="#">47342</a>	
<b>PF kapamaya hazır kontak (NT çekmeceli)</b>	<a href="#">47432</a>	
<b>PF kapamaya hazır kontak (NW çekmeceli)</b>	<a href="#">48469</a>	

- (1) BA: Şebeke-şebeke enversör set için otomatizm ünitesi  
(2) UA: Şebeke-jeneratör enversör set için otomatizm ünitesi  
(3) 29472, 220/240 V AC uygulamalarda F-N, F-F ve 3F üzerinden kontrol yapar.  
(4) 29473, 380/415 V AC uygulamalarda F-F ve 3F üzerinden kontrol yapar.  
(5) IVE, motor mekanizması ve otomatizm ünitesinin besleme gerilimleri aynı olmalıdır.  
(6) 3 adet veya çekmeceli tip MasterPact devre kesici ile yapılan enversör set için lütfen bize danışınız.

# Kaynak Transfer Sistemleri

EasyPact MVS (2li ve 3lü)

Life Is On

Schneider  
Electric

## EasyPact MVS Serisiyle (2 Kaynak Arası)

- 2 adet motorlu EasyPact MVS devre kesici  
(2 adet motor mekanizması MCH, 2 adet açtırma bobini (MX) ve 2 adet kapama bobini (XF) dâhildir)
- 2 adet kapamaya hazır kontak (PF)
- 2 adet enversör kontak (40F) (Şalter üzerinde standart olarak bulunmaktadır).
- Mekanik Kilitleme

Kablo ile mekanik kilitleme için => 2 adet adaptasyon plakası  
=> 1 adet kablo seti

- 1 adet IVE elektriksel kilitleme ünitesi
- 1 adet adaptör kit  
(Devre kesiciler ile IVE arasındaki bağlantılar için kullanılır)
- 1 adet otomatizm ünitesi

Şebeke - şebeke kaynak değiştirme için => ACP + BA  
Şebeke - jeneratör kaynak değiştirme için => ACP + UA

Tip	Referans	Fiyat (TL)
<b>Mekanik Kilitleme (2 x MVS devre kesici)</b>		
Adaptasyon plakası	47926	
Kablo seti	33209	5.338,00
<b>Mekanik Kilitleme (3 x MVS devre kesici)</b>		
3 Kaynaklı (Sadece biri kapalı) (1 adet sipariş edilmelidir)	48610	
2 Kaynaklı (1 Kuplaj) (1 adet sipariş edilmelidir)	48609	
2 Kaynaklı + Yedeklemeli (1 adet sipariş edilmelidir)	48608	
* Adaptasyon plakaları hem sabit hem çekmeceli tip devre kesiciler için kullanılabilir.		
<b>Otomatizm ünitesi</b>		
(ACP + BA) 220 - 240 V 50/60 Hz NS ve MasterPact için	29470	45.220,00
(ACP + BA) 380 - 415 V 50/60 Hz NS ve MasterPact için	29471	45.220,00
(ACP + UA) 220 - 240 V 50/60 Hz NS ve MasterPact için	29472	47.294,00
(ACP + UA) 380 - 415 V 50/60 Hz NS ve MasterPact için	29473	47.294,00
<b>IVE elektriksel kilitleme ünitesi</b>	29352	15.232,00
<b>Adaptör kit</b>	54655	5.134,00
<b>PF kapamaya hazır kontak (NT / NW, sabit)</b>	47342	
<b>PF kapamaya hazır kontak (NT çekmeceli)</b>	47432	
<b>PF kapamaya hazır kontak (NW çekmeceli)</b>	48469	

<sup>(1)</sup> BA: Şebeke-şebeke enversör set için otomatizm ünitesi

<sup>(2)</sup> UA: Şebeke-jeneratör enversör set için otomatizm ünitesi

<sup>(3)</sup> 29472, 220/240 V AC uygulamalarda F-N, F-F ve 3F üzerinden kontrol yapar.

<sup>(4)</sup> 29473, 380/415 V AC uygulamalarda F-F ve 3F üzerinden kontrol yapar.

<sup>(5)</sup> IVE, motor mekanizması ve otomatizm ünitesinin besleme gerilimleri aynı olmalıdır.

<sup>(6)</sup> 3 adet veya çekmeceli tip MasterPact devre kesici ile yapılan enversör set için lütfen 444 30 30 Müşteri Destek Merkezi'ni arayınız.

H6



# Kaynak Transfer Sistemleri

ComPacT NSX100-630, ComPacT NS630b-1600,  
ComPacT INS/INV, MasterPact

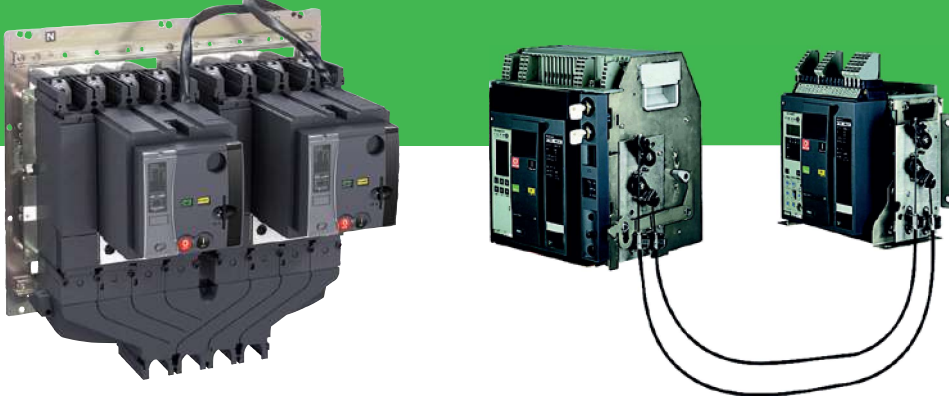

## Kaynak transfer sistemleri ile verimli enerji yönetimi ve hizmet sürekliliği

Alçak gerilimde kritik uygulamalarda, hizmet sürekliliğini sağlamak için söz konusu kurulum en az **2 kaynağa bağlı olmalıdır**.

① **Normal kaynak (N)**

② **Değişen kaynak (R)\***

Normal kaynak devrede değilken veya kalitesi/uygunluğu artık garanti edilmediğinde, kurulumun enerjisiz kalmaması için devreye alınır.

**Kaynak transfer sistemi, yükü (bir kısmını ya da tamamını) bir kaynaktan diğerine aktarmaya yarar.**



## Kaynak transfer sisteminin temel özellikleri

- Bir kaynak transfer sistemi ile, dış koşullara dayalı otomatik olarak transfer yönetimi yapılabilir.
- Bir kaynaktan diğerine transfer işlemi manuel ya da otomatik olarak yapılabilir.
- Bir kaynak transfer sistemi uygulaması devre kesiciler, yük ayırıcılar veya kontaktörlerden oluşur.

\* Değişen kaynak (R), normal kaynak karakteristiklerinden farklı bir başka kaynak ya da bir jeneratör olabilir.



EcoStruxure™  
Bileşenleri

Enerlin'X ile Akıllı Pano  
Mimarisi



## Enerji Dağıtımını Yeniden Tanımlıyoruz



[se.com/tr](http://se.com/tr)

Life Is On

**Schneider**  
Electric

# Enerlin'X ile Akıllı Pano Mimarisi

## Gerçek Zamanlı Yerde İzleme ve Kontrol

## Çevrim İçi Enerji Yönetimi Hizmetleri

Tasarruf Et

FDM128  
Dokunmatik Ekranlı Görüntüleme  
Modülü

Ağ Geçitleri Arayüzleri;  
Com'X 510  
IFE  
Com'X 210  
Smartlink IP

PME \*  
Power Monitoring Expert

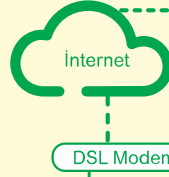

Energy Operations\*



Bağlan

Ölç

11

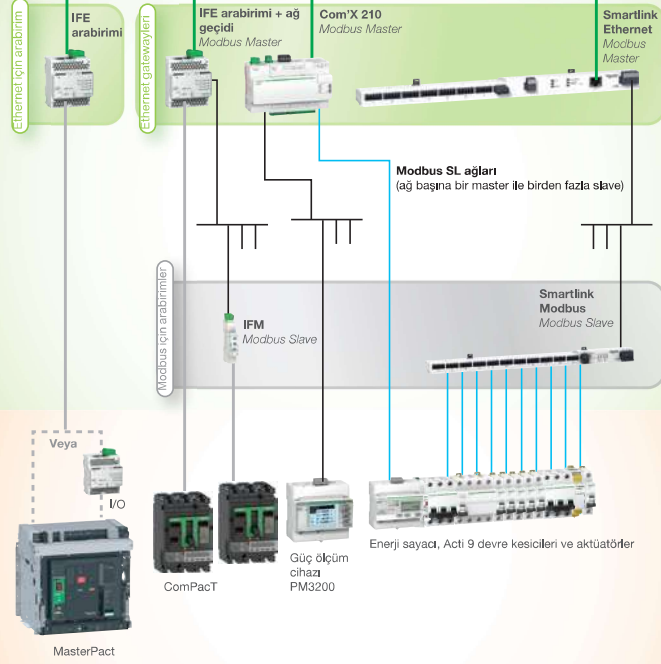

\* Enerji Yönetimi Yazılımları PME Power Monitoring Expert ve Energy Operation hakkında daha fazla bilgi için; Müşteri Destek Merkezi: 444 30 30

- Ethernet
- Modbus
- ULP
- Fiziksel kablo bağlantıları

**ULP sistemi,** devre kesicilerin izlenmesi ve kontrolü için tasarlanmış hızlı bir haberleşme bağlantısıdır. 5 ölçüm cihazına kadar kablo segmentiyle bir RS485 fiziksel bağlantısına dayalı ve zorlu ortamlara uygundur. Farklı uzunluklarda konnektörlü 6 kablo seçeneği sunulmaktadır.

**IFE araribimi: Ethernet araribim modülüne ULP.** ULP portunda bulunan herhangi bir devre kesiciye IP adresi sağlar. IFE araribimi, devre kesiciden elde edilen mevcut tüm verileri Ethernet uyumlu bir ekran (IFM128), ortak bir bilgisayar tarayıcısı ya da bir Ethernet araribimi üzerinden erişilebilir kılar. IFE araribimi + gateway sürümleri, kendi web sayfalarını oluşturur.

**IFM: Modbus Araribim modülüne ULP** ULP portuna bağlı bir devre kesiciden elde edilen mevcut tüm verileri, bir Modbus ağı üzerinden erişilebilir kılar. IFM, herhangi bir Modbus master üzerinden erişilebilen bir Modbus slave gibi davranır (IFE araribimi + gateway, Acti 9 Smartlink Ethernet veya Com'X 210).

**I/O: I/O uygulama modülü** I/O, ULP bağlantılı kesiciler için tasarlanmıştır. Devre kesici etrafındaki CE, CD, CT kontakları ve uygulama kontrolleri (aydınlatma veya yük kontrolü, soğutma sistemi, darbe ölçümlerinin toplanması...) aracılığıyla çekmece konumunun izlenmesini sağlar.

## ComPact NSX, ComPact NS, MasterPact NT/NW ve MTZ İÇİN HABERLEŞME BİLEŞENLERİ

Sabit MasterPact devre kesici

Çekmeceli MasterPact devre kesici

Sabit ComPact NSX devre kesici

Çekmeceli ComPact NSX devre kesici

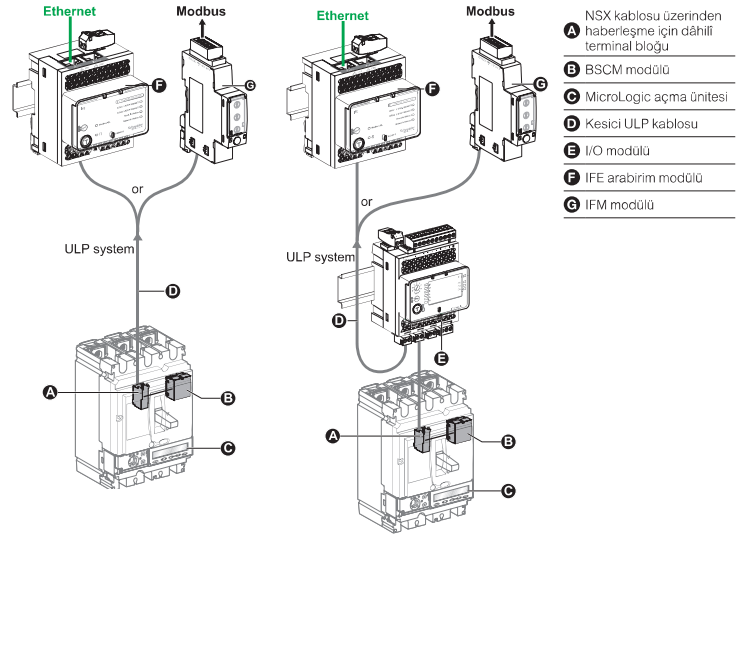
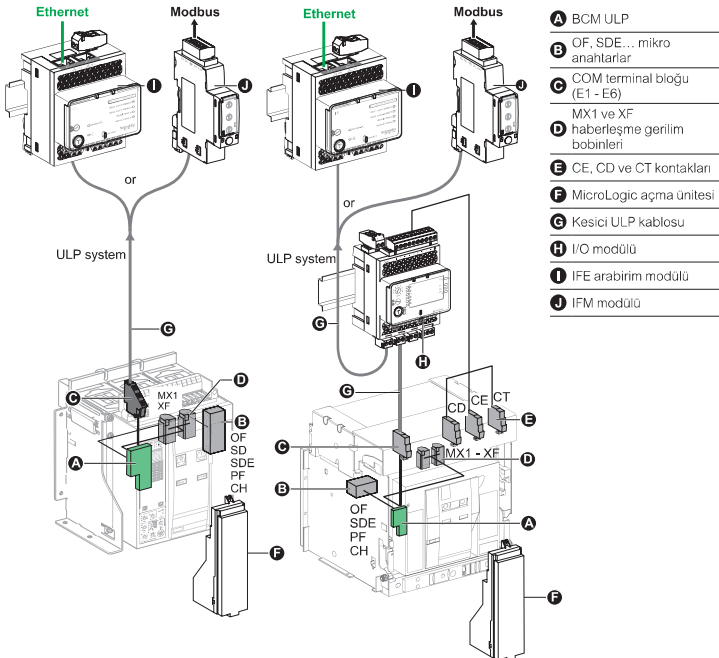



FDM128



I/O MODÜL



PANEL SERVER



IFM



IFE



SMARTLINK SIB



REFLEX



RCA



BCM ULP



NSX CORD

Tip	Açıklama	Referans	Fiyat (TL)
-----	----------	----------	------------

### Pano Gösterge Modülleri

Pano gösterge modülleri	Açıklama	Referans	Fiyat (TL)
	FDM 128 Pano gösterge modülü	<a href="#">LV434128</a>	24.548,00
	FDM 121 Pano gösterge modülü	<a href="#">TRV00121</a>	10.132,00
	FDM121 Referans kiti (ComPacT NSX için)*	<a href="#">FDM121NSX</a>	19.414,00
	FDM121 Referans kiti (ComPacT NS, MasterPact NT ve NW için)**	<a href="#">FDM121</a>	23.970,00

Aksesuarları	Açıklama	Referans	Fiyat (TL)
	Hat sonlandırıcı (FDM 121 için kullanılır)	<a href="#">TRV00880</a>	1.204,00

\*FDM121NSX referansının siparişi açıldığı takdirde TRV00121, LV454444, LV434202 ve TRV00880 referansları birlikte sevk edilecektir.  
\*\*FDM121 referansının siparişi açıldığı takdirde TRV00121, LV454444, LV434197 ve TRV00880 referansları birlikte sevk edilecektir.

### Giriş-Çıkış Modülü

I/O Giriş-çıkış Modülü (Çekmece durum bilgisi)	Referans	Fiyat (TL)
	<a href="#">LV434063</a>	19.074,00

### Veri Kaydedici ve Web Sunucuları, Gateway ve Arayüzler

Veri kaydedici - web sunucuları ve aksesuarları	Açıklama	Referans	Fiyat (TL)
	Panel Server Gelişmiş Seri 110-277VACDC	PAS800	970,00 EUR
	Panel Server Gelişmiş Seri 24DC	PAS800L	930,00 EUR
	Panel Server Gelişmiş Seri PoE versiyon	PAS800P	970,00 EUR

Gateway ve aksesuarları	Açıklama	Referans	Fiyat (TL)
	ESX PANEL SERVER UNIVERSAL 110-277VACDC	PAS600	560,00 EUR
	ESX PANEL SERVER UNIVERSAL 24VDC	PAS600L	560,00 EUR
	ESX PANEL SERVER UNIVERSAL 110-240VACDC	PAS600T	540,00 EUR

Arayüzler ve aksesuarları	Açıklama	Referans	Fiyat (TL)
	IFM Devre kesici Modbus arayüzü	<a href="#">LV434000</a>	7.412,00
	IFM istifleme soketi (10*LU)	<a href="#">TRV00217</a>	5.746,00
	IFE devre kesici ethernet arayüzü	<a href="#">LV434001</a>	18.258,00
	IFE Devre Kesici Ethernet Arayüzü ve Gateway	<a href="#">LV434002</a>	

### Smartlink

Smartlink ve Aksesuarları	Açıklama	Referans	Fiyat (TL)
<i>UYARI: Fiyatlar Euro'dur.</i>	Smartlink SI D ethernet	<a href="#">A9XMWD20</a>	252,00 EUR
<i>UYARI: Fiyatlar Euro'dur.</i>	Smartlink SI B ethernet	<a href="#">A9XMZA08</a>	590,00 EUR

Aksesuarları	Açıklama	Referans	Fiyat (TL)
	RCA uzaktan kapama modülü 3P/4P (Haberleşmeli)	<a href="#">A9C70124</a>	13.362,00
	Reflex manevra modülü	<a href="#">A9C18195</a>	7.242,00
	iACT24 230VAC	<a href="#">A9C15924</a>	3.281,00
	iATL24 230VAC	<a href="#">A9C15424</a>	3.281,00
	iOF+SD24	<a href="#">A9A26897</a>	958,80
	OF+SD24	<a href="#">A9N26899</a>	1.339,60
	RJ45 / RJ45 3m x 5	<a href="#">TRV00830</a>	4.567,00
	6 orta kablo:160 mm	<a href="#">A9XCAM06</a>	1.985,60
	6 uzun kablo:870 mm	<a href="#">A9XCAL06</a>	2.278,00
	6 uzun kablo:870 mm	<a href="#">A9XCAU06</a>	1.985,60
	12 5 PIM konektör (Ti24)	<a href="#">A9XC2412</a>	2.101,20
	Din ray için montaj kiti	<a href="#">A9XMFA04</a>	1.870,00

### Devre Kesici Aksesuarları

Veri iletişim modülü	Açıklama	Referans	Fiyat (TL)
	BSCM Modülü (ComPacT NSX için)	<a href="#">LV434205</a>	7.140,00

Kablolar	Açıklama	Referans	Fiyat (TL)
	ComPacT NSX Haberleşme kablosu 0,35 m	<a href="#">LV434200</a>	2.414,00
	ComPacT NSX Haberleşme kablosu 1,3m	<a href="#">LV434201</a>	2.506,00
	ComPacT NSX Haberleşme kablosu 3m	<a href="#">LV434202</a>	2.588,00



# Enerji İzleme Çözümleri



## Enerji Verimliliği İçin İlk Adım



[se.com/tr](http://se.com/tr)

Life Is On

**Schneider**  
Electric



## Dünyanın En Hassas Enerji Kalite Analizörü ION9000 İle Tanışın!



### PowerLogic™ ION9000 serisi

- IEC 62053-22 aktif enerji 0.1S sınıfı: Bağımsız test laboratuvarından sertifikalı, yüksek performans enerji ölçümlemede yeni bir referans noktası.
- Döngü başına 1024 örnekleme ile detaylı kalite parametreleri analizi
- Tescilli arıza yönü tespit özelliği sayesinde güç kalite sorunlarınızı detaylı analiz edebilir, enerji sürekliliğinizi en üst düzeye taşıyabilirsiniz
- 2 GB hafıza ve genişletilebilir I/O seçenekleri sayesinde esnek kullanım
- IEC61000-4-30 A sınıfı, EN50160 standardına uyumluluk kontrolü ve
- IEC61000-4-15 flicker ölçümü ile EPDK yönetmeliğine uygun

[se.com/tr](http://se.com/tr)

Life Is On

**Schneider**  
Electric





## Enerji Yönetimi Yazılımları

Enerji dağıtım sistemini izleyerek ve kontrol ederek, binanın/tesisin sürdürülebilir olmasını sağlayın.

### EcoStruxure™ PME

- Hassas dağıtım ekipmanlarının izlenmesi
- Detaylı güç kalitesi raporları ve tüketim tabloları
- ISO50001 sertifikalı

### EcoStruxure™ PSO

- Animasyonlu tek-hat şemalarının gerçek zamanlı kontrolü
- Zamana bağlı olayların analizi
- ISO50001 sertifikalı



# Enerji Analizörleri Karşılaştırma Tablosu

Life Is On

**Schneider**  
Electric

	DM6x00H	IEM	PM2000	PM3000	PM5000	PM8000
	Giriş	Orta	Orta	Orta	Orta	Gelişmiş
<b>Giriş, çıkış, besleme Gücü</b>						
3-faz/ tek faz	+	+	+	+	+	+
Dijital I/O & Analog I/O (baz model)	0	2/2 & 0/0	2/2 & 2/2	2/2 & 0/0	2/2 & 0/0	3/1 & 0/0
Dijital I/O & Analog I/O (ek kartlarla)	0	2/2 & 0/0	2/2 & 2/2	2/2 & 0/0	2/2 & 0/0	27/9 & 16/8
Güç besleme (L-L)	35- 600 V	80- 570 V	35- 480 V	80- 570 V	35- 690 V	100- 690 V
Güç besleme (L-N)	-	50- 330 V	20- 277 V	50- 330 V	20- 277 V	57- 400 V
<b>Güç ve enerji ölçümleri</b>						
Gerilim, akım, frekans, güç faktörü	+	+	+	+	+	+
Gerilim, akım, frekans, güç faktörü	-	+	+	+	+	+
Güç & Demand	-	•	+	+	+	+
IEC/ ANSI enerji doğruluk sınıfı (Class)	1	0,5	0,5	0,5	0,2 / 0,5	0,2
Örnekleme sayısı	32	32	64	32	32/64/128	256
<b>Haberleşme</b>						
Ethernet: Bakır	-	-	-	-	•	+
Ethernet- seri çevirici	-	-	-	-	•	+
Modbus RTU (RS485)	•	•	•	•	+	+
Web sunucu	-	-	-	-	•	+
Modbus TCP/IP (Ethernet)	-	-	-	-	•	+
DNP protokolü	-	-	-	-	+	+
IEC61850 protokolü	-	-	-	-	-	+
BACnet	-	•	-	-	•	-
<b>Güç kalitesi analizi</b>						
EN50160 uygunluk raporlaması/ IEC 6100-4-30 Class S	-	-	-	-	•	+ (S)
Gerilim dalgalanması (sag/swell) & yönlü arıza kaydı	-	-	-	-	•	+
Harmonik bozulma toplam	-	-	+	-	+	+
Harmonik bozulma (tek tek)	-	-	+	-	+	+
Dalgaformu kaydı	-	-	-	-	•	+
Kaçak akım ölçümü	-	-	-	-	•	-
<b>Entegre data ve olay kaydı</b>						
Hafıza (maks)	-	-	-	-	1,1 MB	512 MB
Trend çizme & Geleceğe dönük tahmin kaydı & Faturalama	-	-	-	-	-	+
Minimum ve maksimum	-	-	+	+	+	+
Zaman etiketli olay ve alarmlar	-	-	+	•	+	+
Zaman etiketleme çözünürlüğü (saniye)	-	-	1	1	1	0,001
Zaman senkronizasyon	-	-	-	-	-	-
<b>Haberleşme</b>						
Alarmları loglama & alarm durumunda mesaj atma	-	-	•	-	+	+
Data kaydının tetiklenmesi & dalga-formu yakalama	-	-	-	-	-	+
Röle veya dijital çıkışların tetiklenmesi	-	-	+	+	+	+

+ Mevcut - Mevcut Değil • Modele göre opsiyonel olarak değişmektedir.

J1



iEM3100



iEM3200



PM3200



METSEPM21\*\*



METSEPM22\*\*



METSEPM5100



METSEPM5340



METSEPM5563RD



METSEPM82\*\*

Tanım	Açıklama	Referans	Fiyat(TL)
-------	----------	----------	-----------

## Kilowatt - Saat Ölçerler ve Multimetreler

### iEM3000 serisi, DIN ray tipi

iEM3100 Serisi 3faz kWh ölçer 63A	iEM3150-Modbus	<a href="#">A9MEM3150</a>	8.058,00
iEM3100 Serisi 3faz kWh ölçer 63A	iEM3155-Modbus-MID	<a href="#">A9MEM3155</a>	8.908,00
iEM3100 Serisi 3faz kWh ölçer 63A	iEM3165-BACnet-MID	<a href="#">A9MEM3165</a>	10.642,00
iEM3200 Serisi 3faz kWh ölçer(*)	iEM3250-Modbus	<a href="#">A9MEM3250</a>	8.058,00
iEM3200 Serisi 3faz kWh ölçer(*)	iEM3255-Modbus-MID	<a href="#">A9MEM3255</a>	8.908,00
iEM3200 Serisi 3faz kWh ölçer(*)	iEM3265-BACnet-MID	<a href="#">A9MEM3265</a>	10.880,00
iEM3300 Serisi 3faz kWh ölçer 125A	iEM3350-Modbus	<a href="#">A9MEM3350</a>	12.240,00
iEM3300 Serisi 3faz kWh ölçer 125A	iEM3355-Modbus-MID	<a href="#">A9MEM3355</a>	13.192,00
iEM3300 Serisi 3faz kWh ölçer 125A	iEM3365-BACnet-MID	<a href="#">A9MEM3365</a>	15.130,00

\* iEM3200 Serisinde harici olarak akım trafosu kullanmanız gerekmektedir.

### Multimetreler

#### DM6000H serisi, pano tipi

DM6000H Serisi Multimetreler	DM6000H	<a href="#">METSEDM6000HCL10NC</a>	2.482,00
DM6000H Serisi Multimetreler	DM6200H Modbus haberleşmeli	<a href="#">METSEDM6200HCL10RS</a>	3.196,00

#### PM3200 serisi, DIN ray tipi

PM3200 (CT/5A) enerji analizörü	PM3200, temel enerji analizörü	<a href="#">METSEPM3200</a>	8.160,00
PM3200 (CT/5A) enerji analizörü	PM3210, darbe çıkışlı	<a href="#">METSEPM3210</a>	8.330,00
PM3200 (CT/5A) enerji analizörü	PM3250, Modbus haberleşmeli	<a href="#">METSEPM3250</a>	8.908,00
PM3200 (CT/5A) enerji analizörü	PM3255, Modbus haberleşmeli, dahilli hafıza	<a href="#">METSEPM3255</a>	9.214,00

### Orta Seviye Enerji Analizörleri

#### PM2000 Serisi

PM2000 Serisi enerji analizörü	PM2110 LED THD POP Class 1.0	<a href="#">METSEPM2110</a>	6.222,00
PM2000 Serisi enerji analizörü	PM2120 LED THD RS485 RTC 15.Har Class 1.0	<a href="#">METSEPM2120</a>	7.038,00
PM2000 Serisi enerji analizörü	PM2130 LED 31. Har, Veri Kaydı, Class 0,5	<a href="#">METSEPM2130</a>	7.038,00
PM2000 Serisi enerji analizörü	PM2210 LCD POP	<a href="#">METSEPM2210</a>	7.616,00
PM2000 Serisi enerji analizörü	PM2210R LCD POP, RJ45 akım trafosu bağlantılı	<a href="#">METSEPM2210R</a>	7.616,00
PM2000 Serisi enerji analizörü	PM2220 LCD RS485 Min/Max RTC 15. Harmonik	<a href="#">METSEPM2220</a>	7.786,00
PM2000 Serisi enerji analizörü	PM2220R LCD RS485 Min/Max RTC 15. Harmonik, RJ45 akım trafosu bağlantılı	<a href="#">METSEPM2220R</a>	8.024,00
PM2000 Serisi enerji analizörü	PM2230 LCD RS485 Min/Max RTC 31. Harmonik, Veri Kaydı, Class 0,5	<a href="#">METSEPM2230</a>	8.466,00
PM2000 Serisi enerji analizörü aksesuarları	PM2x30 Dijital IO Modül 2-IO 14	<a href="#">METSEPM2KANLIO22</a>	2.057,00
PM2000 Serisi enerji analizörü aksesuarları	PM2x30 Analog IO Modül 2-IO 14	<a href="#">METSEPM2KANLIO22</a>	2.533,00
PM2000 Serisi enerji analizörü aksesuarları	PM2x30 Analog IO Modül 1-IO 14	<a href="#">METSEPM2KANLIO11</a>	2.108,00

### Üst Seviye Enerji Analizörleri

#### PM5000 Serisi

PM5000 Serisi enerji analizörü	PM5100, 0,5S, 15.harmonik, 1DO	<a href="#">METSEPM5100</a>	12.104,00
PM5000 Serisi enerji analizörü	PM5110, 0,5S, 15.harmonik, 1DO, Modbus seri bağlantı	<a href="#">METSEPM5110</a>	12.818,00
PM5000 Serisi enerji analizörü	PM5310, 0,5S, 31.harmonik, 2DI/2DO, Modbus seri bağlantı	<a href="#">METSEPM5310</a>	14.518,00
PM5000 Serisi enerji analizörü	PM5310, 0,5S, 31.harmonik, 2DI/2DO, Modbus seri bağlantı	<a href="#">METSEPM5310R</a>	14.926,00
PM5000 Serisi enerji analizörü	PM5310, 0,5S, 31.harmonik, 2DI/2DO, Modbus seri bağlantı	<a href="#">METSEPM5320R</a>	16.116,00
PM5000 Serisi enerji analizörü	PM5320, 0,5S, 31.harmonik, 2DI/2DO, RJ45 LVCT, Ethernet	<a href="#">METSEPM5320</a>	15.946,00
PM5000 Serisi enerji analizörü	PM5340, 0,5S, 31.harmonik, 2DI/2DO, 2 Röle, Modbus TCP ethernet	<a href="#">METSEPM5340</a>	16.762,00
PM5000 Serisi enerji analizörü	PM5350, 0,5S, 15.harmonik, 4DI/2DO, Modbus seri bağlantı	<a href="#">METSEPM5350</a>	12.070,00
PM5000 Serisi enerji analizörü	PM5350PB, 0,5S, 15.harmonik, 4DI/2DO, Modbus seri bağlantı	<a href="#">METSEPM5350PB</a>	13.294,00
PM5000 Serisi enerji analizörü	PM5560, 0,2S, 63.harmonik, 4DI/2DO, Modbus seri bağlantı, 2 ethernet, yeni BacNet	<a href="#">METSEPM5560</a>	26.656,00
PM5000 Serisi enerji analizörü	PM5563, 0,2S, 63.harmonik, 4DI/2DO, Modbus seri bağlantı, 2 ethernet, ekransız, yeni BacNet	<a href="#">METSEPM5563</a>	23.834,00
PM5000 Serisi enerji analizörü	PM5563, 0,2S, 63.harmonik, 4DI/2DO, Modbus seri bağlantı, 2 ethernet ayrı ekranlı, yeni BacNet	<a href="#">METSEPM5563RD</a>	31.178,00
PM5000 Serisi enerji analizörü	PM5570, 0,2S, 63.harmonik, 4DI/2DO, 2AI, Modbus seri bağlantı, 2 ethernet	<a href="#">METSEPM5570</a>	26.826,00
PM5000 Serisi enerji analizörü	PM5580, 0,2S, 63.harmonik, 4DI/2DO, Modbus seri bağlantı, 2 ethernet, 24V DC	<a href="#">METSEPM5580</a>	28.050,00
PM5000 Serisi enerji analizörü	PM5650, 0,2S, 63.harmonik, 4DI/2DO, Modbus seri bağlantı, 2 ethernet, Dalgaformu yakalama, Sag/Swell tespiti	<a href="#">METSEPM5650</a>	31.960,00
PM5000 Serisi enerji analizörü	PM5660, 0,2S, 63.harmonik, 4DI/2DO, Modbus seri bağlantı, 2 ethernet, kaçak akım izleme	<a href="#">METSEPM5660</a>	28.900,00
PM5000 Serisi enerji analizörü	PM5760, 0,2S, 63.harmonik, 4DI/2DO, Modbus seri bağlantı, 2 ethernet, kaçak akım izleme, Dalgaformu yakalama, Sag/Swell tespiti	<a href="#">METSEPM5760</a>	35.734,00
PM5000 Serisi enerji analizörü aksesuarları	PM5563 harici ekranı	<a href="#">METSEPM5RD</a>	8.568,00

YENİ

YENİ

YENİ

YENİ

#### PM8000 Serisi / ION7400 Serileri

Tanım	Açıklama	Referans	Fiyat (EUR)
PM8000 Serisi enerji kalite analizörü	PM8000 Pano Monte Ekranlı 24V DC	<a href="#">METSEPM8210</a>	Fiyat Sorunuz
PM8000 Serisi enerji kalite analizörü	PM8000 DIN Rayı Monte Ekransız 24V DC	<a href="#">METSEPM8213</a>	Fiyat Sorunuz
PM8000 Serisi enerji kalite analizörü	PM8000 DIN Rayı Monte Uzaktan İzleme 24V DC	<a href="#">METSEPM8214</a>	Fiyat Sorunuz
PM8000 Serisi enerji kalite analizörü	PM8000 Pano Monte Ekranlı	<a href="#">METSEPM8240</a>	Fiyat Sorunuz
PM8000 Serisi enerji kalite analizörü	PM8000 DIN Rayı Monte Ekransız	<a href="#">METSEPM8243</a>	Fiyat Sorunuz
PM8000 Serisi enerji kalite analizörü	PM8000 Din Rayı Monte Uzaktan İzleme	<a href="#">METSEPM8244</a>	Fiyat Sorunuz
PM8000 / ION7400 aksesuarları	Uzaktan izleme, renkli LCD, 96x96	<a href="#">METSEPM89RD96</a>	Fiyat Sorunuz
PM8000 / ION7400 aksesuarları	Yedek donanım kiti, PM8000	<a href="#">METSEPM8HWK</a>	Fiyat Sorunuz
PM8000 / ION7400 aksesuarları	Yedek donanım kiti, PM8000, uzaktan izle	<a href="#">METSEPM8RDHWK</a>	Fiyat Sorunuz
PM8000 / ION7400 aksesuarları	Mühürleme kiti	<a href="#">METSEPM8000SK</a>	Fiyat Sorunuz
PM8000 / ION7400 aksesuarları	RMD montaj adaptörü	<a href="#">METSEPM8MAK</a>	Fiyat Sorunuz
PM8000 / ION7400 aksesuarları	Ekran kablosu, 10m	<a href="#">METSEPCAB10</a>	Fiyat Sorunuz
PM8000 / ION7400 aksesuarları	I/O module, 6 DI, 2 Form-C Output	<a href="#">METSEPM89M2600</a>	Fiyat Sorunuz
PM8000 / ION7400 aksesuarları	I/O module, 4 AI, 2 AO	<a href="#">METSEPM89M0024</a>	Fiyat Sorunuz

\*ION9000, ION7650 ve ION7400 fiyatları için satış temsilcinize danışın veya müşteri destek merkezimiz 444 30 30'u arayın.

## PM2000 Serisi Enerji Analizörleri

Özellikler	PM2110	PM2120	PM2130	PM2210	PM2220	PM2230
Doğruluk Sınıfı (Wh)	1.0		0.5S	1.0		0.5S
Doğruluk Sınıfı (VARh)				1.0		
Doğruluk Sınıfı (VAh)				+/- %0.5		
Akım (Faz aşına, ortalama ve hesaplanan nötr)				■		
Gerilim (Faz-nötr, fazlar arası ve ortalama)				■		
Güç faktörü	Gerçek GF		Gerçek PF Değişen PF*	Gerçek GF		Gerçek PF Değişen PF*
Frekans (herhangi bir faz üzerinden)				■		
Güç (W, VA, VAR : faz başına ve toplam)				■		
3 Faz Dengesizliği %	Akım		Akım Gerilim*	Akım		Akım Gerilim*
Talep Parametreleri (Gerçek zamanlı, öngörülü ve tepe değerler ; W, VA, VAR, A) Tarih ve saat etiketlemesi (tepe talep değeri için)	■ (zaman etiketsiz)		■	■ (zaman etiketsiz)		■
Enerji (Wh, Vah, VARh ; 4 kadran) Gönderildi (Import), Alındı (Export)	Gönderildi, Alındı		Gönderildi, Alındı Toplam*, Net*, Son Resetleme*	Gönderildi, Alındı Toplam, Net		Gönderildi, Alındı Toplam*, Net*, Son Resetleme*
Aktif yük sayacı, ölçme süresi, çalışma süresi ve güç çıkış sayacı			Haberleşme ile			■
THD (Fazlar arası ya da faz nötr gerilim, faz başı akım)				■		
Faz başına gerilim, akım harmonikleri		>=15.	>=31.		>=15.	>=31.
Min/Maks gerçek zamanlı saat - tarih saat etiketlemesi ile (Ortalama ya da toplam faz-faz, faz-nötr akım, GF, Hz, W, VA, VAR)						■
Haberleşme	Darbe Çıkış		RS-485	Darbe Çıkış		RS-485
Harici Analog Giriş Çıkış Modülü (2 giriş 2 çıkış)			■			■
Harici Dijital Giriş Çıkış Modülü (2 giriş 2 çıkış)			■			■
Veri kaydetme (2 parametreye kadar) Güç (W, VA, VAR) Çift yönlü enerji (+/-Wh, +/-Vah, +/-VARh) Talep değerler (W, VA, VAR - süre aralıkları ayarlanabilir)			■			■
Ortalama Gerilim, Ortalam Akım, Toplam Aktif Güç ve Enerji Değerleri Ekran görüntüsü - 12 am Snapshot					■	
Kullanıcı tarafından belirlenen birimler ile tüketim gösterimi (CO <sub>2</sub> salınımı, enerji maliyetleri vb.)					■	

\*Haberleşme üzerinden görülebilir.

\*\*Her Giriş Çıkış Modülü PM2130 ya da PM2230 ile birlikte kullanılabilir. Bu modülle kumanda gerilimi faz nötr 90-300VAC / DC olabilir.

## PM5000 Serisi Enerji Analizörleri

Özellikler	PM5100		PM5300				PM5500	
	PM5100	PM5110	PM5310	PM5320	PM5330	PM5340	PM5560	PM5563
<b>Kurulum</b>								
Hızlı kurulum, entegre ekranlı panel montajı	■	■	■	■	■	■	■	-
Hızlı kurulum, DIN rayına monte edilebilir	-	-	-	-	-	-	-	■
<b>Doğruluk</b>	0.5S	0.5S	0.5S	0.5S	0.5S	0.5S	0.2S	0.2S
<b>Ekran</b>								
Arka aydınlatmalı LCD, çoklu dil seçeneği, çubuk grafikler, 6 hat, 4 eş zamanlı değer	■	■	■	■	■	■	■	■
<b>Güç ve enerji ölçümü</b>								
Trifaze gerilim, akım, güç, talep, enerji, frekans, güç faktörü	■	■	■	■	■	■	■	■
Çoklu tarife	-	-	4	4	4	4	8	8
<b>Güç kalitesi analizi</b>								
THD, thd, TDD	■	■	■	■	■	■	■	■
Harmonikler, ayrı ayrı (tek)	15.	15.	31.	31.	31.	31.	63.	63.
<b>I/O'lar ve röleler</b>								
I/O'lar	1DO	1DO	2DI/2DO	2DI/2DO	2DI/2DO	2DI/2DO	4DI/2DO	4DI/2DO
Röleler	0	0	0	0	2	2	0	0
<b>Alarmlar ve kontrol</b>								
Alarmlar	33	33	35	35	35	35	52	52
Nokta yanıtama süresini ayarlayın, saniye	1	1	1	1	1	1	1	1
Tel ve çok koşullu alarmlar	-	-	■	■	■	■	■	■
Boolean alarm lojisi	-	-	-	-	-	-	■	■
<b>Haberleşmeler</b>								
Modbus protokollü seri bağlantı noktaları	-	1	1	-	1	-	1	1
Modbus TCP protokollü Ethernet bağlantı noktası	-	-	-	1	-	1	2**	2**
Web sayfaları ile dâhilî web sunucusu	-	-	-	-	-	-	■	■
<b>MID'ye hazır uyumluluk, EN50470-1/3, Ek B ve Ek D Sınıf C</b>		PM5111			PM5331	PM5341	PM5561	



## Powertag ile Panolarınız Daha Akıllı ve Dijital

"Takın, Görüntüleyin, Koruyun"

### Tesis Yöneticisi Akın ile Tanışın

Akın'ın sorumlu olduğu elektrik şebekesi yıllar önce tasarlanmış, izleme ve ölçme özellikleri sınırlıdır.

Akın, aşağıdaki amaçlarla elektrik şebekesinin durumu hakkında bilgi sahibi olmak istiyor:

- Enerji tüketimini ve verimliliğini daha iyi anlama,
- Önleyici bakım uygulama,
- Şebekede sorun halinde sorunun kaynağını belirleme ve minimum kesintiyle daha hızlı hizmet aşmak

Acti9 Powertag ailesinin bu eski model elektrik tesisatına ekleyeceği izleme özellikleri, Akın'ın tesisat verimliliğini artırmasına ve gücün sürekliliğini sağlamasına yardımcı olacaktır.

### Kablosuz teknoloji sayesinde hızlı ve kolay kurulum

- Sigorta üzerine adapte edilebilen küçük boyutu sayesinde mevcut dağıtım panolarında sınırlı alana uygundur.
- Güç kabloları ve bara sökülmeden kurulum yapılabilir.
- Dahili web sayfası veya EcoStruxure™ Power Commission aracılığıyla kolay devreye alma.

#### Kullanılan ürünler

Ürün	İşlev	Referans
PowerTag Link	20 adete kadar kablosuz cihaz için ağ geçidi	A9XMWD20
PowerTag Display	Kablosuz ekran	A9XMWRD
PowerTag Energy	63 A - 630 A enerji sensörü	Modele bağlıdır
PowerTag Energy	200 A - 2000 A Rope enerji sensörü	A9MEM159•
PowerTag Energy	160 A Flex enerji sensörü	A9MEM1580
PowerTag Control	1 Dijital Girişli modül	A9XMC1D3



Okut ve Keşfet

[se.com/tr](https://se.com/tr)

Life Is On

**Schneider**  
Electric

# Acti 9 - Enerji Yönetimi ve Kontrol Ürünleri

Acti 9 PowerTag

Acti 9 Smartlink

Life Is On

Schneider  
Electric



A9MEM1541



A9MEM1580



A9MEM159\*



A9MEM1560



A9XMWD20



A9XMZA08



A9XMSB11

Referans	Kutup	Maksimum Akım (A)	Açıklama	Fiyat (EUR)
<b>PowerTag</b>				
<a href="#">A9MEM1520</a>	1P	63A	Wireless enerji sensörü	174,00
<a href="#">A9MEM1521</a>	1P+N	63A	Wireless enerji sensörü otomatik sigorta üstten montaj	174,00
<a href="#">A9MEM1522</a>	1P+N	63A	Wireless enerji sensörü otomatik sigorta altına montaj	174,00
<a href="#">A9MEM1540</a>	3P	63A	Wireless enerji sensörü	255,00
<a href="#">A9MEM1541</a>	3P+N	63A	Wireless enerji sensörü otomatik sigorta üstten montaj	255,00
<a href="#">A9MEM1542</a>	3P+N	63A	Wireless enerji sensörü otomatik sigorta altına montaj	255,00
<a href="#">A9MEM1560</a>	1P+N	63A	Wireless enerji sensörü otomatik sigorta üstten/alttan montaj	151,00
<a href="#">A9MEM1561</a>	1P+N	63A	Wireless enerji sensörü otomatik sigorta üstten montaj	174,00
<a href="#">A9MEM1562</a>	1P+N	63A	Wireless enerji sensörü otomatik sigorta altına montaj	174,00
<a href="#">A9MEM1563</a>	1P+N (RCBO)	63A	Wireless enerji sensörü kaçak akım korumalı otomatik sigorta altına montaj	174,00
<a href="#">A9MEM1570</a>	3P+N	63A	Wireless enerji sensörü otomatik sigorta üstten/alttan montaj	255,00
<a href="#">A9MEM1571</a>	3P+N	63A	Wireless enerji sensörü otomatik sigorta üstten montaj	255,00
<a href="#">A9MEM1572</a>	3P+N	63A	Wireless enerji sensörü otomatik sigorta altına montaj	255,00
<a href="#">A9MEM1573</a>	3P	63A	Wireless enerji sensörü otomatik sigorta üstten/alttan montaj	210,00
<a href="#">A9MEM1580</a>	3P+N	160A	Wireless enerji sensörü otomatik sigorta üstten/alttan montaj	282,00
<a href="#">A9MEM1590</a>	3P+N	200A	Wireless enerji sensörü bara montaj	552,00
<a href="#">A9MEM1591</a>	3P+N	600A	Wireless enerji sensörü bara montaj	601,00
<a href="#">A9MEM1592</a>	3P+N	1000A	Wireless enerji sensörü bara montaj	618,00
<a href="#">A9MEM1593</a>	3P+N	2000A	Wireless enerji sensörü bara montaj	662,00
<a href="#">A9XMC1D3</a>			PowerTag C I/O Kontrol Modülü	190,00





- Dünyanın en küçük wireless enerji sensörü
- Son dağıtım noktasında bulunan yüklerin izlemesi ve görüntülenmesi
- Class1 aktif enerji ölçümü IEC 61557-12
- Akım, gerilim, güç, güç faktörü anlık değerlerin görüntülenmesi
- Aşırı yük ön alarmları (%50, %80)
- E-mail alarmları

Referans	Açıklama	Fiyat (EUR)
<b>Acti9 Smartlink</b>		
<a href="#">A9XMWD20</a>	Smartlink SI D Ethernet - 20 PowerTag Cihazına kadar	252,00
<a href="#">A9XMWD100</a>	Smartlink SI D Ethernet - 100 PowerTag Cihazına kadar	630,00
<a href="#">A9XMZA08</a>	Smartlink SI B Ethernet	590,00

Acti9 Smartlink	Fiyat (TL)	
<a href="#">A9XMSB11</a>	RS485 Modbus Konektörü	13.192,00

Facility Expert Small Business	Fiyat (EUR)	
<a href="#">A9XELC10</a>	PowerTag Link C	

Aksesuar	Fiyat (TL)	
<a href="#">A9C15924</a>	iACT24 230 VAC	3.281,00
<a href="#">A9C15424</a>	iATL24 230 VAC	3.281,00
<a href="#">A9A26897</a>	iOF+SD24	958,80
<a href="#">A9N26899</a>	OF+SD24	1.339,60
<a href="#">A9XCAM06</a>	6 adet iki konektörlü kablo:160 mm	1.985,60
<a href="#">A9XCAH06</a>	6 adet iki konektörlü kablo:450 mm	
<a href="#">A9XCAL06</a>	6 adet iki konektörlü kablo:870 mm	2.278,00
<a href="#">A9XCAU06</a>	6 adet bir konektörlü kablo:870 mm	1.985,60
<a href="#">A9XCAC01</a>	1 adet bir konektörlü kablo:4000 mm	
<a href="#">A9XC2412</a>	12 5 PIM Konektör (Ti24)	2.101,20
<a href="#">A9XMFA04</a>	Din Ray için montaj kiti	1.870,00

Uygun Kablo Çapı/Bara Ölçüsü	Çevrim Oranı	Maksimum Güç	Referans	Fiyat (TL)	
<b>Ölçü Akım Trafoları (Doğruluk Sınıfı : 0,5)</b>					
* Doğruluk sınıfları belirtilen referanslarda 1'dir.					
** Doğruluk sınıfları belirtilen referanslarda 3'tür.					
	21 mm	40/5	1VA**	METSECT5CC004	714,00
	21 mm	50/5	1,25VA*	METSECT5CC005	714,00
	21 mm	60/5	1,25VA*	METSECT5CC006	714,00
	21 mm	75/5	2,5 VA*	METSECT5CC008	714,00
	21 mm	100/5	2 VA	METSECT5CC010	714,00
	21 mm	125/5	2,5 VA	METSECT5CC013	714,00
	21 mm	150/5	3 VA	METSECT5CC015	731,00
	21 mm	200/5	4 VA	METSECT5CC020	765,00
	21 mm	250/5	5 VA	METSECT5CC025	782,00
	32 x 65 mm	400/5	4 VA	METSECT5DA040	1.428,00
	32 x 65 mm	500/5	8 VA	METSECT5DA050	1.428,00
	32 x 65 mm	600/5	8 VA	METSECT5DA060	1.428,00
	32 x 65 mm	800/5	12 VA	METSECT5DA080	1.496,00
	32 x 65 mm	1000/5	15 VA	METSECT5DA100	1.751,00
	32 x 65 mm	1250/5	15 VA	METSECT5DA125	1.802,00
	32 x 65 mm	1500/5	20 VA	METSECT5DA150	1.955,00
	38 x 127 mm	1000/5	6 VA	METSECT5DB100	2.635,00
	38 x 127 mm	1250/5	8 VA	METSECT5DB125	2.788,00
	38 x 127 mm	1500/5	10 VA	METSECT5DB150	2.856,00
	38 x 127 mm	2000/5	15 VA	METSECT5DB200	2.941,00
	38 x 127 mm	2500/5	20 VA	METSECT5DB250	3.315,00
	38 x 127 mm	3000/5	25 VA	METSECT5DB300	3.383,00
	52 x 127 mm	2000/5	25 VA	METSECT5DC200	3.111,00
	52 x 127 mm	2500/5	30 VA	METSECT5DC250	3.383,00
	52 x 127 mm	3000/5	30 VA	METSECT5DC300	3.383,00
	52 x 127 mm	4000/5	30 VA	METSECT5DC400	3.842,00
	34 x 84 mm	1000/5	10 VA	METSECT5DD100	2.295,00
	34 x 84 mm	1250/5	12 VA	METSECT5DD125	2.244,00
	34 x 84 mm	1500/5	15 VA	METSECT5DD150	2.244,00
	54 x 102 mm	1000/5	12 VA	METSECT5DE100	2.380,00
	54 x 102 mm	1250/5	15 VA	METSECT5DE125	2.635,00
	54 x 102 mm	1500/5	20 VA	METSECT5DE150	2.635,00
	54 x 102 mm	2000/5	20 VA	METSECT5DE200	2.839,00
	38 x 102 mm	1250/5	12 VA	METSECT5DH125	2.635,00
	38 x 102 mm	1500/5	12 VA	METSECT5DH150	2.635,00
	38 x 102 mm	2000/5	20 VA	METSECT5DH200	2.839,00
	10 x 32 mm	150/5	3 VA	METSECT5MA015	782,00
	10 x 32 mm	200/5	4 VA	METSECT5MA020	782,00
	10 x 32 mm	250/5	6 VA	METSECT5MA025	782,00
	10 x 32 mm	300/5	8 VA	METSECT5MA030	833,00
	10 x 32 mm	400/5	10 VA	METSECT5MA040	901,00
	12 x 40 mm	250/5	3 VA	METSECT5MB025	901,00
	12 x 40 mm	300/5	4 VA	METSECT5MB030	935,00
	12 x 40 mm	400/5	6 VA	METSECT5MB040	952,00
	10 x 40 mm	250/5	3 VA	METSECT5MC025	952,00
	10 x 40 mm	300/5	5 VA	METSECT5MC030	969,00
	10 x 40 mm	400/5	8 VA	METSECT5MC040	986,00
	10 x 40 mm	500/5	10 VA	METSECT5MC050	1.003,00
	10 x 40 mm	600/5	12 VA	METSECT5MC060	1.054,00
	10 x 40 mm	800/5	10 VA	METSECT5MC080	1.224,00
	12 x 50 mm	500/5	4 VA	METSECT5MD050	1.241,00
	12 x 50 mm	600/5	6 VA	METSECT5MD060	1.241,00
	12 x 50 mm	800/5	8 VA	METSECT5MD080	1.411,00
	55 x 165 mm	5000/5	60 VA	METSECT5VV500	22.814,00
	55 x 165 mm	6000/5	70 VA	METSECT5VV600	22.814,00
					

Uygun Kablo Çapı/Bara Ölçüsü	Çevrim Oranı	Maksimum Güç	Doğruluk Sınıfı	Referans	Fiyat (TL)
<b>Ayrılabilir Tip Ölçü Akım Trafoları</b>					
23 x 33 mm	100/5	1,25 VA	3	<a href="#">METSECT5GA010</a>	3.842,00
23 x 33 mm	150/5	1,5 VA	3	<a href="#">METSECT5GA015</a>	3.842,00
23 x 33 mm	200/5	2,5 VA	3	<a href="#">METSECT5GA020</a>	3.842,00
23 x 33 mm	250/5	1,5 VA	1	<a href="#">METSECT5GA025</a>	3.842,00
23 x 33 mm	300/5	3,75 VA	1	<a href="#">METSECT5GA030</a>	3.842,00
23 x 33 mm	400/5	1 VA	0,5	<a href="#">METSECT5GA040</a>	4.930,00
55 x 85 mm	250/5	1,5 VA	1	<a href="#">METSECT5GD025</a>	3.978,00
55 x 85 mm	300/5	2,5 VA	1	<a href="#">METSECT5GD030</a>	3.978,00
55 x 85 mm	400/5	1 VA	0,5	<a href="#">METSECT5GD040</a>	4.556,00
55 x 85 mm	500/5	2,5 VA	0,5	<a href="#">METSECT5GD050</a>	4.556,00
55 x 85 mm	600/5	2,5 VA	0,5	<a href="#">METSECT5GD060</a>	4.556,00
55 x 85 mm	750/5	2,5 VA	0,5	<a href="#">METSECT5GD075</a>	4.556,00
55 x 85 mm	800/5	2,5 VA	0,5	<a href="#">METSECT5GD080</a>	4.556,00
55 x 85 mm	1000/5	5 VA	0,5	<a href="#">METSECT5GD100</a>	4.556,00
85 x 125 mm	250/5	1,5 VA	1	<a href="#">METSECT5GG025</a>	6.222,00
85 x 125 mm	300/5	2,5 VA	1	<a href="#">METSECT5GG030</a>	6.222,00
85 x 125 mm	400/5	2,5 VA	1	<a href="#">METSECT5GG040</a>	6.222,00
85 x 125 mm	500/5	2,5 VA	0,5	<a href="#">METSECT5GG050</a>	6.222,00
85 x 125 mm	600/5	2,5 VA	0,5	<a href="#">METSECT5GG060</a>	6.222,00
85 x 125 mm	750/5	2,5 VA	0,5	<a href="#">METSECT5GG075</a>	6.222,00
85 x 125 mm	800/5	2,5 VA	0,5	<a href="#">METSECT5GG080</a>	6.222,00
85 x 125 mm	1000/5	5 VA	0,5	<a href="#">METSECT5GG100</a>	6.222,00
85 x 125 mm	1200/5	5 VA	0,5	<a href="#">METSECT5GG120</a>	6.222,00
85 x 125 mm	1250/5	7,5 VA	0,5	<a href="#">METSECT5GG125</a>	6.222,00
85 x 125 mm	1500/5	7,5 VA	0,5	<a href="#">METSECT5GG150</a>	6.222,00
85 x 165 mm	1000/5	10 VA	1	<a href="#">METSECT5GJ100</a>	7.854,00
85 x 165 mm	1200/5	10 VA	1	<a href="#">METSECT5GJ120</a>	7.854,00
85 x 165 mm	1500/5	10 VA	1	<a href="#">METSECT5GJ150</a>	7.854,00
85 x 165 mm	1600/5	10 VA	1	<a href="#">METSECT5GJ160</a>	7.854,00
85 x 165 mm	2000/5	10 VA	1	<a href="#">METSECT5GJ200</a>	7.854,00
85 x 165 mm	2500/5	10 VA	1	<a href="#">METSECT5GJ250</a>	7.854,00
85 x 165 mm	3000/5	10 VA	1	<a href="#">METSECT5GJ300</a>	7.854,00
85 x 165 mm	4000/5	10 VA	1	<a href="#">METSECT5GJ400</a>	7.854,00
18,4 x 19 mm	150/5	1 VA	1	<a href="#">METSECT5HA015</a>	3.111,00
18,4 x 19 mm	200/5	1,5 VA	1	<a href="#">METSECT5HA020</a>	3.111,00
18,4 x 19 mm	250/5	1 VA	0,5	<a href="#">METSECT5HA025</a>	3.111,00
10 x 32 mm	250/5	1 VA	1	<a href="#">METSECT5HD025</a>	3.111,00
10 x 32 mm	300/5	1,5 VA	1	<a href="#">METSECT5HD030</a>	3.111,00
10 x 32 mm	400/5	2,5 VA	1	<a href="#">METSECT5HD040</a>	3.111,00
10 x 32 mm	500/5	1 VA	0,5	<a href="#">METSECT5HD050</a>	3.570,00
Ø 32,5 mm	100/5	1,5 VA	3	<a href="#">METSECT5HG010</a>	3.400,00
Ø 32,5 mm	125/5	2,5 VA	3	<a href="#">METSECT5HG013</a>	3.400,00
Ø 32,5 mm	150/5	3 VA	3	<a href="#">METSECT5HG015</a>	3.400,00
Ø 32,5 mm	200/5	3 VA	3	<a href="#">METSECT5HG020</a>	3.400,00
Ø 32,5 mm	250/5	3 VA	3	<a href="#">METSECT5HG025</a>	3.400,00
Ø 32,5 mm	300/5	2,5 VA	1	<a href="#">METSECT5HG030</a>	3.400,00
Ø 32,5 mm	400/5	5 VA	1	<a href="#">METSECT5HG040</a>	3.400,00
Ø 32,5 mm	500/5	5 VA	1	<a href="#">METSECT5HG050</a>	3.400,00
Ø 32,5 mm	600/5	5 VA	1	<a href="#">METSECT5HG060</a>	3.400,00
42,4 x 43 mm	300/5	2,5 VA	1	<a href="#">METSECT5HJ030</a>	3.570,00
42,4 x 43 mm	400/5	5 VA	1	<a href="#">METSECT5HJ040</a>	3.570,00
42,4 x 43 mm	500/5	5 VA	1	<a href="#">METSECT5HJ050</a>	3.570,00
42,4 x 43 mm	600/5	2,5 VA	0,5	<a href="#">METSECT5HJ060</a>	3.876,00
42,4 x 43 mm	750/5	2,5 VA	0,5	<a href="#">METSECT5HJ075</a>	3.876,00
42,4 x 43 mm	800/5	2,5 VA	0,5	<a href="#">METSECT5HJ080</a>	3.876,00
42,4 x 85 mm	300/5	2,5 VA	1	<a href="#">METSECT5HM030</a>	4.148,00
42,4 x 85 mm	400/5	5 VA	1	<a href="#">METSECT5HM040</a>	4.148,00
42,4 x 85 mm	500/5	5 VA	1	<a href="#">METSECT5HM050</a>	4.148,00
42,4 x 85 mm	600/5	2,5 VA	0,5	<a href="#">METSECT5HM060</a>	4.454,00
42,4 x 85 mm	750/5	2,5 VA	0,5	<a href="#">METSECT5HM075</a>	4.454,00
42,4 x 85 mm	800/5	2,5 VA	0,5	<a href="#">METSECT5HM080</a>	4.454,00
Ø 44 mm	250/5	1,5 VA	1	<a href="#">METSECT5HP025</a>	4.080,00
Ø 44 mm	300/5	2,5 VA	1	<a href="#">METSECT5HP030</a>	4.080,00
Ø 44 mm	400/5	5 VA	1	<a href="#">METSECT5HP040</a>	4.080,00
Ø 44 mm	500/5	5 VA	1	<a href="#">METSECT5HP050</a>	4.080,00
Ø 44 mm	600/5	5 VA	1	<a href="#">METSECT5HP060</a>	4.080,00
Ø 44 mm	750/5	5 VA	1	<a href="#">METSECT5HP075</a>	4.080,00
Ø 44 mm	800/5	5 VA	1	<a href="#">METSECT5HP080</a>	4.080,00
Ø 44 mm	1000/5	5 VA	1	<a href="#">METSECT5HP100</a>	4.080,00

J6



Uygun Kablo Çapı/Bara Ölçüsü	Çevrim Oranı	Referans	Fiyat (TL)
<b>RJ45 Bağlantılı Ölçü Akım Trafoları (Doğruluk Sınıfı: 0,5; Gerilim 0,33 V)</b>			
25 mm	60/5	<a href="#">METSECTV25006</a>	2.448,00
25 mm	100/5	<a href="#">METSECTV25010</a>	2.482,00
25 mm	125/5	<a href="#">METSECTV25013</a>	2.516,00
29 mm	60/5	<a href="#">METSECTV29006</a>	2.584,00
29 mm	100/5	<a href="#">METSECTV29010</a>	2.601,00
29 mm	125/5	<a href="#">METSECTV29013</a>	2.652,00
29 mm	150/5	<a href="#">METSECTV29015</a>	2.669,00
29 mm	160/5	<a href="#">METSECTV29016</a>	2.703,00
29 mm	200/5	<a href="#">METSECTV29020</a>	2.720,00
35 mm	60/5	<a href="#">METSECTV35006</a>	2.771,00
35 mm	100/5	<a href="#">METSECTV35010</a>	2.788,00
35 mm	120/5	<a href="#">METSECTV35012</a>	2.822,00
35 mm	125/5	<a href="#">METSECTV35013</a>	2.839,00
35 mm	160/5	<a href="#">METSECTV35016</a>	2.873,00
35 mm	200/5	<a href="#">METSECTV35020</a>	2.907,00
35 mm	250/5	<a href="#">METSECTV35025</a>	2.941,00
45 mm	250/5	<a href="#">METSECTV45025</a>	2.941,00
45 mm	300/5	<a href="#">METSECTV45030</a>	2.975,00
45 mm	400/5	<a href="#">METSECTV45040</a>	2.992,00
45 mm	500/5	<a href="#">METSECTV45050</a>	3.009,00
45 mm	600/5	<a href="#">METSECTV45060</a>	3.043,00
45 mm	630/5	<a href="#">METSECTV45063</a>	3.060,00
70 mm	800/5	<a href="#">METSECTV70080</a>	3.944,00
70 mm	1000/5	<a href="#">METSECTV70100</a>	3.978,00
70 mm	1250/5	<a href="#">METSECTV70125</a>	4.012,00
70 mm	1600/5	<a href="#">METSECTV70160</a>	4.080,00



METSECTV(35 mm)



METSECTV(45 mm)



# Kompanzasyon Çözümleri



Temiz, Güvenli, Güvenilir Enerji



[se.com/tr](http://se.com/tr)

Life Is On

**Schneider**  
Electric



## Güç Kalitesi Sorunlarının Çözümü

### AccuSine PCS+

Harmoniklerin, bina veya tesisteki ekipmanlara zarar vermesine izin vermeyin.

- Ticarî binalar için **PCSN** Aktif Harmonik Filtre
- Endüstriyel tesisler için **PCS+** Aktif Harmonik Filtre
- Hızlı tepki süreli elektronik VAR enjeksiyonu için **PFV+** Kompanzasyon Panosu



[se.com/tr](http://se.com/tr)

Life Is On

**Schneider**  
Electric

## EasyCAN - Monofaze Standart Yük Kondansatörleri



EasyCan

Gerilim	Güç (kVAR)	Referans	Etkin Güç (kVAR)	Fiyat (TL)
<b>1 Fazlı 50 Hz</b>			<b>@230V</b>	
400V	0,8	<a href="#">BLRCSM008A010B40</a>	0,3	663,00
400V	1,5	<a href="#">BLRCSM015A018B40</a>	0,5	765,00
400V	2,5	<a href="#">BLRCSM025A030B40</a>	0,8	969,00
400V	3	<a href="#">BLRCSM030A036B40</a>	1	1.071,00
400V	4,2	<a href="#">BLRCSM042A050B40</a>	1,4	1.207,00
400V	4,5	<a href="#">BLRCSM045A054B40</a>	1,5	1.360,00
400V	7,6	<a href="#">BLRCSM076A091B40</a>	2,5	2.108,00
400V	8,3	<a href="#">BLRCSM083A100B40</a>	2,7	2.261,00
400V	15,1	<a href="#">BLRCSM151A181B40</a>	5	3.672,00
400V	22,5	<a href="#">BLRCSM225A270B40</a>	7,4	4.726,00
400V	30,2	<a href="#">BLRCSM302A362B40</a>	10	6.018,00
440V	4,2	<a href="#">BLRCSM042A050B44</a>	1,1	1.258,00



EasyCan

## EasyCAN - Standart Yük Kondansatörleri

Gerilim	Güç (kVAR)	Referans	Etkin Güç @%5,7-7 Reaktör (kVAR)	Etkin Güç @%14 Reaktör (kVAR)	Fiyat (TL)
<b>3 Fazlı 50 Hz</b>					
400V	1	<a href="#">BLRCS010A012B40</a>			1.207,00
400V	1,7	<a href="#">BLRCS017A020B40</a>			1.258,00
400V	2,5	<a href="#">BLRCS025A030B40</a>			1.513,00
400V	5	<a href="#">BLRCS050A060B40</a>			1.734,00
400V	7,5	<a href="#">BLRCS075A090B40</a>			2.006,00
400V	10,4	<a href="#">BLRCS104A125B40</a>			2.210,00
400V	12,5	<a href="#">BLRCS125A150B40</a>			2.499,00
400V	15	<a href="#">BLRCS150A180B40</a>			2.873,00
400V	20	<a href="#">BLRCS200A240B40</a>			3.332,00
400V	25	<a href="#">BLRCS250A300B40</a>			3.842,00
440V	3	<a href="#">BLRCS030A036B44</a>	2,6		1.734,00
440V	5	<a href="#">BLRCS050A060B44</a>	4,4		2.108,00
440V	7,5	<a href="#">BLRCS075A090B44</a>	6,6		2.278,00
440V	10	<a href="#">BLRCS100A120B44</a>	8,8		2.635,00
440V	12,5	<a href="#">BLRCS125A150B44</a>	11		2.856,00
440V	14,3	<a href="#">BLRCS143A172B44</a>	12,5		2.941,00
440V	15	<a href="#">BLRCS150A180B44</a>	13,1		3.468,00
440V	18,2	<a href="#">BLRCS182A218B44</a>	16		3.740,00
440V	20	<a href="#">BLRCS200A240B44</a>	17,6		3.842,00
440V	25	<a href="#">BLRCS250A300B44</a>	22		4.012,00
440V	28,5	<a href="#">BLRCS285A342B44</a>	25		4.046,00
440V	30,3	<a href="#">BLRCS303A364B44</a>	26,6		4.624,00
480V	8,8	<a href="#">BLRCS088A106B48</a>	6,5	7,1	2.873,00
480V	10,4	<a href="#">BLRCS104A125B48</a>	7,7	8,4	3.111,00
480V	12,5	<a href="#">BLRCS125A150B48</a>	9,2	10,1	3.400,00
480V	15,5	<a href="#">BLRCS155A186B48</a>	11,5	12,5	3.944,00
480V	17	<a href="#">BLRCS170A204B48</a>	12,5	13,7	4.216,00
480V	18,6	<a href="#">BLRCS186A223B48</a>	13,7	15	4.624,00
480V	25,8	<a href="#">BLRCS258A310B48</a>	19,1	20,8	5.100,00
480V	28,8	<a href="#">BLRCS288A346B48</a>	21,3	23,3	5.814,00
480V	31,5	<a href="#">BLRCS315A378B48</a>	23,3	25	6.154,00
480V	33,9	<a href="#">BLRCS339A407B48</a>	25	27,4	6.460,00

K1

\* EasyCAN kondansatörler dik konumda montajlanmalıdır.

EasyCAN kompanzasyon bileşenleri seçim tabloları için sayfa 126'ya göz atınız.



EasyLogic  
Kondansatör  
Serisi

## EasyLogic - Standart Yük Kondansatörleri

### 3 Fazlı 50 Hz

Gerilim	Güç (kVAR)	Referans	Etkin Güç @%5,7-7 Reaktör (kVAR)	Etkin Güç @%14 Reaktör (kVAR)	Fiyat (TL)
525V	10,6	<a href="#">BLRCS106A127B52</a>	6,5	7,3	3.536,00
525V	12,5	<a href="#">BLRCS125A150B52</a>	7,9	8,6	3.842,00
525V	15,4	<a href="#">BLRCS154A185B52</a>	9,7	10,6	4.250,00
525V	20	<a href="#">BLRCS200A240B52</a>	12,5	13,8	4.862,00
525V	25	<a href="#">BLRCS250A300B52</a>	15,7	17,2	5.304,00

## PowerLogic - Ağır Yük Kondansatörleri

### 3 Fazlı 50 Hz

400V	10,4	<a href="#">BLRCH104A125B40</a>			2.788,00
400V	12,5	<a href="#">BLRCH125A150B40</a>			3.145,00
400V	15	<a href="#">BLRCH150A180B40</a>			3.706,00
400V	20	<a href="#">BLRCH200A240B40</a>			4.488,00
400V	25	<a href="#">BLRCH250A300B40</a>			5.236,00
400V	30	<a href="#">BLRCH300A360B40</a>			5.644,00
400V	40	<a href="#">BLRCH400A480B40</a>			7.786,00
400V	50	<a href="#">BLRCH500A000B40</a>			8.772,00
440V	10	<a href="#">BLRCH100A120B44</a>	8,8		3.213,00
440V	12,5	<a href="#">BLRCH125A150B44</a>	11		3.774,00
440V	14,3	<a href="#">BLRCH143A172B44</a>	12,5		3.876,00
440V	15	<a href="#">BLRCH150A180B44</a>	13,2		4.182,00
440V	16,9	<a href="#">BLRCH169A203B44</a>	14,9		4.386,00
440V	18,2	<a href="#">BLRCH182A218B44</a>	16		4.488,00
440V	20	<a href="#">BLRCH200A240B44</a>	17,6		4.624,00
440V	25	<a href="#">BLRCH250A300B44</a>	22		5.202,00
440V	28,5	<a href="#">BLRCH285A342B44</a>	25		5.780,00
440V	30,3	<a href="#">BLRCH303A000B44</a>	26,6		6.494,00
440V	31,5	<a href="#">BLRCH315A378B44</a>	27,7		6.732,00
440V	33,5	<a href="#">BLRCH335A401B44</a>	29,4		6.936,00
440V	40	<a href="#">BLRCH400A480B44</a>	35,1		7.616,00
440V	50	<a href="#">BLRCH500A000B44</a>	43,9		8.840,00
440V	57,1	<a href="#">BLRCH571A000B44</a>	50		9.554,00
480V	12,5	<a href="#">BLRCH125A150B48</a>	9,2	10,1	4.216,00
480V	13,6	<a href="#">BLRCH136A163B48</a>	10	11	4.386,00
480V	14,4	<a href="#">BLRCH144A173B48</a>	10,6	11,6	4.556,00
480V	15,5	<a href="#">BLRCH155A186B48</a>	11,5	12,5	4.998,00
480V	17	<a href="#">BLRCH170A204B48</a>	12,5	13,7	5.644,00
480V	18	<a href="#">BLRCH180A216B48</a>	13,3	14,5	6.358,00
480V	20,8	<a href="#">BLRCH208A250B48</a>	15,4	16,8	6.494,00
480V	22,7	<a href="#">BLRCH227A272B48</a>	16,8	18,3	6.528,00
480V	25,8	<a href="#">BLRCH258A310B48</a>	19	20,8	6.664,00
480V	28,8	<a href="#">BLRCH288A346B48</a>	21,3	23,3	7.208,00
480V	31,5	<a href="#">BLRCH315A378B48</a>	23,3	25	7.718,00
480V	33,9	<a href="#">BLRCH339A407B48</a>	25	27,4	7.786,00
525V	10,6	<a href="#">BLRCH106A127B52</a>	6,5	7,1	4.522,00
525V	12,5	<a href="#">BLRCH125A150B52</a>	7,7	8,4	4.930,00
525V	17,2	<a href="#">BLRCH172A206B52</a>	10,6	11,6	5.848,00
525V	18,5	<a href="#">BLRCH185A222B52</a>	11,4	12,5	6.086,00
525V	20	<a href="#">BLRCH200A240B52</a>	12,3	13,5	6.222,00
525V	25	<a href="#">BLRCH250A300B52</a>	15,4	16,9	6.970,00
525V	30,9	<a href="#">BLRCH309A371B52</a>	19,1	20,9	7.582,00
525V	34,4	<a href="#">BLRCH344A413B52</a>	21,2	23,2	7.820,00
525V	37,7	<a href="#">BLRCH377A452B52</a>	23,3	25	8.024,00
525V	40	<a href="#">BLRCH400A480B52</a>	25	27	8.806,00
830V	17,1	<a href="#">BLRCH171A205B83</a>	12,5 (@690V)	13,7 (@690V)	9.214,00



PowerLogic  
Kondansatör  
Serisi



PowerLogic & EasyLogic  
Kondansatör Serisi

# Varplus ve Medium Harmonik Reaktörleri

## Varlogic N - Reaktif Güç Kontrol Röleleri

### Kompanzasyon Kontaktörleri

Life Is On

Schneider  
Electric



VarPlus Serisi Harmonik Reaktörü

Tip	Açıklama	Referans	Fiyat (TL)
<b>Varplus Harmonik Reaktörleri</b>			
% 5.67 / 215 Hz	6,5kVAR	<a href="#">LVR05065A40T</a>	12.818,00
% 5.67 / 215 Hz	12,5kVAR	<a href="#">LVR05125A40T</a>	13.668,00
% 5.67 / 215 Hz	25kVAR	<a href="#">LVR05250A40T</a>	17.510,00
% 5.67 / 215 Hz	50kVAR	<a href="#">LVR05500A40T</a>	20.400,00
% 5.67 / 215 Hz	100kVAR	<a href="#">LVR05X00A40T</a>	35.190,00
% 7 / 189 Hz	6,5kVAR	<a href="#">LVR07065A40T</a>	13.838,00
% 7 / 189 Hz	12,5kVAR	<a href="#">LVR07125A40T</a>	14.110,00
% 7 / 189 Hz	25kVAR	<a href="#">LVR07250A40T</a>	17.850,00
% 7 / 189 Hz	50kVAR	<a href="#">LVR07500A40T</a>	20.808,00
% 7 / 189 Hz	100kVAR	<a href="#">LVR07X00A40T</a>	35.700,00
% 14 / 135 Hz	6,5kVAR	<a href="#">LVR14065A40T</a>	16.898,00
% 14 / 135 Hz	12,5kVAR	<a href="#">LVR14125A40T</a>	17.068,00
% 14 / 135 Hz	25kVAR	<a href="#">LVR14250A40T</a>	23.324,00
% 14 / 135 Hz	50kVAR	<a href="#">LVR14500A40T</a>	29.138,00
% 14 / 135 Hz	100kVAR	<a href="#">LVR14X00A40T</a>	48.960,00



Medium Serisi Harmonik Reaktörü

Tip	Açıklama	Referans	Fiyat (TL)
<b>Medium Serisi Harmonik Reaktörleri</b>			
% 5.67 / 215 Hz	5k VAR	<a href="#">LVR05050A40LO</a>	6.324,00
% 5.67 / 215 Hz	10k VAR	<a href="#">LVR05100A40LO</a>	7.004,00
% 5.67 / 215 Hz	12,5k VAR	<a href="#">LVR05125A40LO</a>	7.650,00
% 5.67 / 215 Hz	15k VAR	<a href="#">LVR05150A40LO</a>	8.160,00
% 5.67 / 215 Hz	20k VAR	<a href="#">LVR05200A40LO</a>	8.636,00
% 5.67 / 215 Hz	25k VAR	<a href="#">LVR05250A40LO</a>	10.744,00
% 5.67 / 215 Hz	50k VAR	<a href="#">LVR05500A40LO</a>	12.648,00
% 5.67 / 215 Hz	100k VAR	<a href="#">LVR05X00A40LO</a>	20.978,00
% 7 / 189 Hz	5k VAR	<a href="#">LVR07050A40LO</a>	6.698,00
% 7 / 189 Hz	10k VAR	<a href="#">LVR07100A40LO</a>	7.378,00
% 7 / 189 Hz	12,5k VAR	<a href="#">LVR07125A40LO</a>	8.126,00
% 7 / 189 Hz	15k VAR	<a href="#">LVR07150A40LO</a>	8.534,00
% 7 / 189 Hz	20k VAR	<a href="#">LVR07200A40LO</a>	9.078,00
% 7 / 189 Hz	25k VAR	<a href="#">LVR07250A40LO</a>	11.220,00
% 7 / 189 Hz	50k VAR	<a href="#">LVR07500A40LO</a>	13.124,00
% 7 / 189 Hz	75k VAR	<a href="#">LVR07750A40LO</a>	20.264,00
% 7 / 189 Hz	100k VAR	<a href="#">LVR07X00A40LO</a>	21.930,00
% 14 / 135 Hz	10k VAR	<a href="#">LVR14100A40LO</a>	9.078,00
% 14 / 135 Hz	15k VAR	<a href="#">LVR14150A40LO</a>	9.928,00
% 14 / 135 Hz	20k VAR	<a href="#">LVR14200A40LO</a>	10.778,00
% 14 / 135 Hz	25k VAR	<a href="#">LVR14250A40LO</a>	13.838,00
% 14 / 135 Hz	50k VAR	<a href="#">LVR14500A40LO</a>	18.360,00
% 14 / 135 Hz	100k VAR	<a href="#">LVR14X00A40LO</a>	28.492,00

\*\* Diğer gerilim (230-690V) kademeleri için satış temsilcinize danışın veya 444 30 30 Müşteri Destek Merkezi'ni arayınız.

## Varlogic Serisi

VarPlus Logic - Reaktif güç kontrol röleleri	Mikroişlemcili 6 kademeli	<a href="#">VPL06N</a>	12.002,00
VarPlus Logic - Reaktif güç kontrol röleleri	Mikroişlemcili 12 kademeli	<a href="#">VPL12N</a>	12.716,00



VarPlus Logic

## Kompanzasyon Devreleri İçin Kontaktörler

Çalışma gücü, ≤ 55°C , kVAR (400/440V)	50/60 Hz için kVAR (660/690V)	Yardımcı kontak	Referans <sup>(2)</sup>	Fiyat* (TL)
12,5	18	1NA+2NK	<a href="#">LC1-DFK••</a>	2.572,10
16,7	24	1NA+2NK	<a href="#">LC1-DGK••</a>	2.849,50
20	30	1NA+2NK	<a href="#">LC1-DLK••</a>	3.040,30
25	36	1NA+2NK	<a href="#">LC1-DMK••</a>	3.771,50
33,3	48	1NA+2NK	<a href="#">LC1-DPK••</a>	6.560,30
40	58	1NA+2NK	<a href="#">LC1-DTK••</a>	7.080,50
60	92	1NA+2NK	<a href="#">LC1-DWK12••</a>	9.190,20

<sup>(2)</sup> Referansı kumanda devresi gerilimine karşılık gelen kodla tamamlayınız.

\* Belirtilen fiyatlar 220V 50/60Hz (M7) kumanda devresi gerilimine sahip ürünler için geçerlidir, diğer kumanda devresi gerilimleri için lütfen 444 30 30 Müşteri Destek Merkezi'ni arayınız.

### Standart kumanda devresi gerilimleri ve kodları

AC gerilim (V) (50/60 Hz)	24	110	220	380	400
Kod :	B7	F7	M7	Q7	V7

# EasyLogic + Kademeli Reaktör + Kontaktör + MCCB



Network 400 V, 50 Hz Capacitor Voltage 480 V 5.7 % / 7 % Detuned Filter						
Effective Power (kvar)	Q <sub>N</sub> at 480 V	Capacitor Ref.	5.7% fr = 215Hz	7% fr = 190Hz	Switching: Contactor Ref.	Protection: Easypact CVS (I <sub>cu</sub> =36kA)Ref.
			D R Ref	D R Ref.		
6.5	8.8	BLRCS088A106B48 x 1	LVR05065A40T x 1	LVR07065A40T x 1	LC1D12 x 1	LV510330 x 1
12.5	17	BLRCS170A204B48 x 1	LVR05125A40T x 1	LVR07125A40T x 1	LC1D18 x 1	LV510331 x 1
25	33.9	BLRCS339A407B48 x 1	LVR05250A40T x 1	LVR07250A40T x 1	LC1D38 x 1	LV510334 x 1
50	67.9	BLRCS339A407B48 x 2	LVR05500A40T x 1	LVR07500A40T x 1	LC1D95 x 1	LV510337 x 1
100	136	BLRCS339A407B48 x 4	LVR05X00A40T x 1	LVR07X00A40T x 1	LC1F185 x 1	LV525332 x 1

Network 400 V, 50 Hz Capacitor Voltage 480 V 14 % Detuned Filter						
Effective Power (kvar)	Q <sub>N</sub> at 480 V	Capacitor Ref.	14% fr = 135Hz		Switching: Contactor Ref.	Protection: Easypact CVS (I <sub>cu</sub> =36kA)Ref.
			D R Ref			
6.5	8.8	BLRCS088A106B48 x 1	LVR14065A40T x 1		LC1D12 x 1	LV510330 x 1
12.5	15.5	BLRCS155A186B48 x 1	LVR14125A40T x 1		LC1D18 x 1	LV510331 x 1
25	31.5	BLRCS315A378B48 x 1	LVR14250A40T x 1		LC1D38 x 1	LV510334 x 1
50	63	BLRCS315A378B48 x 2	LVR14500A40T x 1		LC1D95 x 1	LV510337 x 1
100	126	BLRCS315A378B48 x 4	LVR14X00A40T x 1		LC1F185 x 1	LV525332 x 1

Network 400 V, 50 Hz Capacitor Voltage 525 V 5.7 % / 7 % Detuned Filter						
Effective Power (kvar)	Q <sub>N</sub> at 525 V	Capacitor Ref.	5.7% fr = 215Hz	7% fr = 190Hz	Switching: Contactor Ref.	Protection: Easypact CVS (I <sub>cu</sub> =36kA) Ref.
			D R Ref	D R Ref.		
6.5	10.6	BLRCS106A127B52 x 1	LVR05065A40T x 1	LVR07065A40T x 1	LC1D12 x 1	LV510330 x 1
12.5	20	BLRCS200A240B52 x 1	LVR05125A40T x 1	LVR07125A40T x 1	LC1D18 x 1	LV510331 x 1
25	40	BLRCS200A240B52 x 2	LVR05250A40T x 1	LVR07250A40T x 1	LC1D38 x 1	LV510334 x 1
50	80	BLRCS200A240B52 x 4	LVR05500A40T x 1	LVR07500A40T x 1	LC1D95 x 1	LV510337 x 1
100	160	BLRCS200A240B52 x 8	LVR05X00A40T x 1	LVR07X00A40T x 1	LC1F185 x 1	LV525332 x 1

Network 400 V, 50 Hz Capacitor Voltage 525 V 14 % Detuned Filter						
Effective Power (kvar)	Q <sub>N</sub> at 525 V	Capacitor Ref.	14% fr = 135Hz		Switching: Contactor Ref.	Protection: Easypact CVS (I <sub>cu</sub> =36kA)Ref.
			D R Ref.			
6.5	10.6	BLRCS106A127B52 x 1	LVR14065A40T x 1		LC1D12 x 1	LV510330 x 1
12.5	20	BLRCS200A240B52 x 1	LVR14125A40T x 1		LC1D18 x 1	LV510331 x 1
25	40	BLRCS200A240B52 x 2	LVR14250A40T x 1		LC1D38 x 1	LV510334 x 1
50	75	BLRCS250A300B52 x 3	LVR14500A40T x 1		LC1D95 x 1	LV510337 x 1
100	150	BLRCS250A300B52 x 6	LVR14X00A40T x 1		LC1F185 x 1	LV525332 x 1



# PowerLogic + Kademeli Reaktör + Kontaktör + MCCB

FE8016\_L2B\_L028



PowerLogic\_iP89



Network 400 V, 50 Hz Capacitor Voltage 480 V 5.7 % / 7 % Detuned Filter						
Effective Power (kvar)	Q <sub>N</sub> at 480 V	Capacitor Ref.	5.7% fr = 215Hz	7% fr = 190Hz	Switching: Contactor Ref.	Protection: ComPacT NSX (I <sub>cu</sub> =50kA) Ref.
			D R Ref.	D R Ref.		
6.5	8.8	BLRCH088A106B48 x 1	LVR05065A40T x 1	LVR07065A40T x 1	LC1D12 x 1	C10F3TM016
12.5	17	BLRCH170A204B48 x 1	LVR05125A40T x 1	LVR07125A40T x 1	LC1D18 x 1	C10F3TM025
25	33.9	BLRCH339A407B48 x 1	LVR05250A40T x 1	LVR07250A40T x 1	LC1D38 x 1	C10F3TM050
50	67.9	BLRCH339A407B48 x 2	LVR05500A40T x 1	LVR07500A40T x 1	LC1D95 x 1	C10F3TM100
100	136	BLRCH339A407B48 x 4	LVR05X00A40T x 1	LVR07X00A40T x 1	LC1F185 x 1	C25F3TM200

Network 400 V, 50 Hz Capacitor Voltage 480 V 14 % Detuned Filter						
Effective Power (kvar)	Q <sub>N</sub> at 480 V	Capacitor Ref.	14% fr = 135Hz		Switching: Contactor Ref.	Protection: ComPacT NSX (I <sub>cu</sub> =50kA) Ref.
			D R Ref.	D R Ref.		
6.5	8.8	BLRCH088A106B48 x 1	LVR14065A40T x 1		LC1D12 x 1	C10F3TM016
12.5	15.5	BLRCH155A186B48 x 1	LVR14125A40T x 1		LC1D18 x 1	C10F3TM025
25	31.5	BLRCH315A378B48 x 1	LVR14250A40T x 1		LC1D38 x 1	C10F3TM050
50	63	BLRCH315A378B48 x 2	LVR14500A40T x 1		LC1D95 x 1	C10F3TM100
100	126	BLRCH315A378B48 x 4	LVR14X00A40T x 1		LC1F185 x 1	C25F3TM200

Network 400 V, 50 Hz Capacitor Voltage 525 V 5.7 % / 7 % Detuned Filter						
Effective Power (kvar)	Q <sub>N</sub> at 525 V	Capacitor Ref.	5.7% fr = 215Hz	7% fr = 190Hz	Switching: Contactor Ref.	Protection: ComPacT NSX (I <sub>cu</sub> =50kA) Ref.
			D R Ref.	D R Ref.		
6.5	10.6	BLRCH106A127B52 x 1	LVR05065A40T x 1	LVR07065A40T x 1	LC1D12 x 1	C10F3TM016
12.5	20	BLRCH200A240B52 x 1	LVR05125A40T x 1	LVR07125A40T x 1	LC1D18 x 1	C10F3TM025
25	40	BLRCH400A480B52 x 1	LVR05250A40T x 1	LVR07250A40T x 1	LC1D38 x 1	C10F3TM050
50	80	BLRCH400A480B52 x 2	LVR05500A40T x 1	LVR07500A40T x 1	LC1D95 x 1	C10F3TM100
100	160	BLRCH400A480B52 x 4	LVR05X00A40T x 1	LVR07X00A40T x 1	LC1F185 x 1	C25F3TM200

Network 400 V, 50 Hz Capacitor Voltage 525 V 14 % Detuned Filter						
Effective Power (kvar)	Q <sub>N</sub> at 525 V	Capacitor Ref.	14% fr = 135Hz		Switching: Contactor Ref.	Protection: ComPacT NSX (I <sub>cu</sub> =50kA) Ref.
			D R Ref.	D R Ref.		
6.5	10.6	BLRCH106A127B52 x 1	LVR14065A40T x 1		LC1D12 x 1	C10F3TM016
12.5	18.5	BLRCH185A222B52 x 1	LVR14125A40T x 1		LC1D18 x 1	C10F3TM025
25	37.7	BLRCH377A452B52 x 1	LVR14250A40T x 1		LC1D38 x 1	C10F3TM050
50	75	BLRCH377A452B52 x 2	LVR14500A40T x 1		LC1D95 x 1	C10F3TM100
100	150	BLRCH377A452B52 x 4	LVR14X00A40T x 1		LC1F185 x 1	C25F3TM200

Network 690 V, 50 Hz Capacitor Voltage 830 V 5.7 % / 7 % Detuned Filter						
Effective Power (kvar)	Q <sub>N</sub> at 830 V	Capacitor Ref.	5.7% fr = 215Hz	7% fr = 190Hz	Switching: Contactor Ref.	Protection: ComPacT NSX (I <sub>cu</sub> =50kA) Ref.
			D R Ref.	D R Ref.		
12.5	17.1	BLRCH171A205B83 x 1	LVR05125A69T x 1	LVR07125A69T x 1	LC1D12 x 1	C10F3TM016
25	34.2	BLRCH171A205B83 x 2	LVR05250A69T x 1	LVR07250A69T x 1	LC1D25 x 1	C10F3TM032
50	68.4	BLRCH171A205B83 x 4	LVR05500A69T x 1	LVR07500A69T x 1	LC1D50 x 1	C10F3TM063
100	136.8	BLRCH171A205B83 x 8	LVR05X00A69T x 1	LVR07X00A69T x 1	LC1F85 x 1	C16F3TM125



# Pano İçi Fan ve Filtreler



Modüler Tasarım,  
Kolay Kurulum



[se.com/tr](http://se.com/tr)

Life Is On

**Schneider**  
Electric

# Universal Panolar

## Spacial Sac

### Kutular

74 x 74 mm'den  
720 x 540 mm'ye kadar



SDB Bağlantı kutuları  
S44 Endüstriyel kutular IP 66  
S57 Vidalı kapaklı kutular IP 66  
S24 Güvenlik kutuları IP 55

### Duvar Tipi panolar

300 x 200 mm'den  
1200 x 1000 mm'ye kadar



### CRN Duvar Tipi Sac Panolar

S3DEX Ex-Proof  
S3HF Electromagnetic compatibility (EMC)

### Dikili Tip panolar

500 x 500 mm'den  
2200 x 1600 mm'ye kadar



### SF Dikili Tip Modüler SM Dikili Tip Monoblok

- Bölmeli uygulamalar
- Elektronik uygulamalar

### HMI panoları



S3CM Süspansiyonlu Kontrol Panosu  
SD Kompakt Kontrol Masası  
SDF Konsollu Kontrol Masası  
SF PC rack

L1

### ClimaSys

Termal yönetim



CV-CA  
Ventilasyon/  
havalandırma



CE Exchanger



CU  
Soğutucu  
ünite

### Aksesuarlar



Montaj

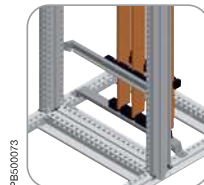

Elektrik dağıtım

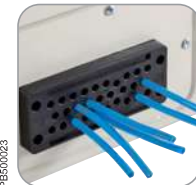

Kablo yönetimi

## Spacial Paslanmaz Çelik

## Thalassa - İzole malzeme

**PLS** İzoleli modüler kutular  
**TBP** Polikarbonat endüstriyel kutular  
**TBS** ABS endüstriyel kutular



**S3X** Duvar tipi  
S3XEX Atex



**PLM** Duvar tipi polyester  
PLMEX Atex



**SMX** Dikili tip monoblok  
**SFX** Dikili tip modüler



**PLA** Dikili tip polyester



**SDX** Kontrol masası  
**SMX** PC rack



**CR** Rezistanslı ısıtıcı



**CC** Termal Kontrol



**ProClima 5.0**  
Termal yazılım



Aydınlatma ve prizler



Kapı aksesuarları



Topraklama

Detaylı bilgi için lütfen 444 30 30 Müşteri Destek merkezi'ni arayınız.

Müşteri Destek Merkezi 444 30 30

9 Ekim 2023

L2



PB500069

Referans	Tanımlar	Fiyat (TL)
<b>Filtreli Fan ve Izgara - Çatı Tipi Fan</b>		
<b>Filtreli fan ve ızgara - Çatı tipi fan</b>		
<a href="#">NSYCVF38M230PF</a>	Fan + Filtre 38m3/h 230V IP54 - 92x92	2.202,00
<a href="#">NSYCVF38M24DPF</a>	Fan + Filtre 38m3/h 24VDC IP54 - 92x92	2.144,00
<a href="#">NSYCVF85M230PF</a>	Fan + Filtre 85m3/h 230V IP54 - 125x125	2.340,00
<a href="#">NSYCVF85M24DPF</a>	Fan + Filtre 85m3/h 24VDC IP54 125x125	1.923,00
<a href="#">NSYCVF165M230PF</a>	Fan + Filtre 165m3/h 230V IP54 223x223	3.062,00
<a href="#">NSYCVF165M24DPF</a>	Fan + Filtre 165m3/h 24VDC IP54 223x223	2.583,00
<a href="#">NSYCVF300M230PF</a>	Fan + Filtre 300m3/h 230V IP54 - 223x223	3.970,00
<a href="#">NSYCVF300M24DPF</a>	Fan + Filtre 300m3/h 24VDC IP54 - 223x223	6.972,00
<a href="#">NSYCVF560M230PF</a>	Fan + Filtre 560m3/h 230V IP54 - 291x291	11.292,00
<a href="#">NSYCVF850M230PF</a>	Fan + Filtre 850m3/h 230V IP54 - 291x291	17.209,00
<a href="#">NSYCVF850M400PF</a>	Fan + Filtre 850m3/h 400V IP54 - 291x291	20.712,00
<a href="#">NSYCVF575M230MF</a>	Çatı tipi Fan + Filtre 575m3/h 230V	10.578,00
<b>Plastik panjur</b>		
<a href="#">NSYCAG78LPF</a>	Plastik Panjur - IP54 - Ölçü: 78x78mm	174,00
<a href="#">NSYCAG92LPF</a>	Plastik Panjur - IP54 - Ölçü: 92x92mm	691,00
<a href="#">NSYCAG125LPF</a>	Plastik Panjur - IP54 - Ölçü: 125x125mm	664,00
<a href="#">NSYCAG223LPF</a>	Plastik Panjur - IP54 - Ölçü: 223x223mm	1.052,00
<a href="#">NSYCAG291LPF</a>	Plastik Panjur - IP54 - Ölçü: 291x291mm	1.820,00
<b>IP55 Fan kapağı</b>		
<a href="#">NSYCAP125LZF</a>	Panjur kılıfı - IP55 - Ölçü:125x125mm	9.388,00
<a href="#">NSYCAP223LZF</a>	Panjur kılıfı - IP55 - Ölçü:223x223mm	14.185,00
<a href="#">NSYCAP291LZF</a>	Panjur kılıfı - IP55 - Ölçü:291x291mm	17.277,00
<b>IP55 Paslanmaz fan kapağı</b>		
<a href="#">NSYCAP125LXF</a>	Panjur kılıfı - IP55 - Paslanmaz Çelik - Ölçü:125x125mm	18.705,00
<a href="#">NSYCAP223LXF</a>	Panjur kılıfı - IP55 - Paslanmaz Çelik - Ölçü:223x223mm	27.786,00
<a href="#">NSYCAP291LXF</a>	Panjur kılıfı - IP55 - Paslanmaz Çelik - Ölçü:291x291mm	33.228,00
<b>IP55 EMC fan kapağı</b>		
<a href="#">NSYCAP125LE</a>	Panjur kılıfı - IP55 - EMC - Ölçü:125x125mm	20.372,00
<a href="#">NSYCAP223LE</a>	Panjur kılıfı - IP55 - EMC - Ölçü:223x223mm	31.152,00
<a href="#">NSYCAP291LE</a>	Panjur kılıfı - IP55 - EMC - Ölçü:291x291mm	37.683,00

## Sıcaklık Kontrol Üniteleri, Isıtıcılar

Referans	Tanımlar	Fiyat (TL)
<b>Sıcaklık Kontrol Üniteleri ve Isıtıcılar</b>		
<a href="#">NSYCCOTH0</a>	Basit termostat (N/A kontak- fan) Mavi (°C)	549,00
<a href="#">NSYCCOTHC</a>	Basit termostat (N/K kontak- Isıtma) Kırmızı (°C)	770,00
<a href="#">NSYCCOTHD</a>	Çiftli termostat (NO - NC) (°C)	865,00
<a href="#">NSYCCOITHI</a>	Termostat (ters kontaklı) (°C)	1.168,00
<a href="#">NSYCCOTH230VID</a>	Elektronik termostat 220 - 240 VAC	6.258,00
<a href="#">NSYCCOHY230VID</a>	Elektronik Nem Ölçer - % RH - 110-240 VAC	6.258,00
<a href="#">NSYCCOHYT230VID</a>	Elektronik sıcaklık ve nem ölçer 220 - 240 VAC	6.531,00
<a href="#">NSYCR10WU2</a>	Resistanslı ısıtıcı - alüminyum 10W, 110-250V	923,00
<a href="#">NSYCR10WU2C</a>	Resistanslı ısıtıcı - izolasyonlu 10W,110-250V	2.335,00
<a href="#">NSYCR20WU2</a>	Resistanslı ısıtıcı - alüminyum 20W, 110-250V	1.049,00
<a href="#">NSYCR20WU2C</a>	Resistanslı ısıtıcı - izolasyonlu - 20W,110-250V	2.459,00
<a href="#">NSYCR55WU2</a>	Resistanslı ısıtıcı - alüminyum - 55W, 110-250V	1.722,00
<a href="#">NSYCR50WU2C</a>	Resistanslı ısıtıcı - izolasyonlu - 55W,110-250V	3.259,00
<a href="#">NSYCR100WU2</a>	Resistanslı ısıtıcı - alüminyum 100W 110-250V	1.779,00
<a href="#">NSYCR100WU2C</a>	Resistanslı ısıtıcı - izolasyonlu 100W,110-250V	4.480,00
<a href="#">NSYCR150WU2</a>	Resistanslı ısıtıcı - alüminyum 150W,110-250V	2.306,00
<a href="#">NSYCR150WU2C</a>	Resistanslı ısıtıcı - izolasyonlu 150W,110-250V	5.715,00
<a href="#">NSYCR170W230VVC</a>	Resistanslı ısıtıcı - izolasyonlu - fanlı 170W 230V	10.136,00
<a href="#">NSYCR250W230VV</a>	Resistanslı ısıtıcı - alüminyum - fanlı - 250W ,230V	4.725,00
<a href="#">NSYCR400W230VV</a>	Resistanslı ısıtıcı - alüminyum - fanlı - 400W 230V Alum	5.238,00
<a href="#">NSYCRP1W230VTV</a>	Termo fan - 400/550 W, 230V	12.415,00

L3



PB500081



Ürünler		Sertifikanın amacı			
		Elektrik güç panoları için uluslararası standart	Endüstriyel ekipman için standartlar ve UL sınıflandırılması	Denizcilik sınıflandırması ya da titreşime dayanıklılık ve koruma onayı	ATEX
		Standart/Yönetmelik			
		IEC 62208	UL508A ve CAN CSA C22-2 no. 14	Sertifika kuruluşu kuralları	Avrupa yönetmeliği no. 94/9/EC EN 60079-0 ve -7 EN 61241-0 ve -1
SPACIAL	SF	●	●	● ●	
	SM	●	●	● ● (2)	
	SD				
	S3D	●	●	● ● ● ●	● (1)
	CRN	●	●	●	
	S44				
	S57	●	●		
	SFX	● (2)	● (2)		●
	SMX	●	●		
	SDX				
	S3X	●	●	●	● (1)
THALASSA	PLA	●	●	●	
	PLD	●			
	PLM	●	●	●	● (1)
	PLS	●	●		
	TBS/TBP	●	●		
CLIMASYS	CV		●		

(1) ATEX sertifikası ürün gamının uygun referansları içindir.  
 (2) İşlemleri devam ediyor.

Resmî sertifika kuruluşu								
Bureau Veritas	LCIE (Bureau Veritas)	Bureau Veritas Marine Division	TUV Rheinland Group	Underwriters Laboratories	Laboratorio Oficial J.M. Madariaga	Det Norske Veritas	Germanischer Lloyd	Lloyd's Register
								
●	●	●	●	●	●	●	●	●



Elektrik Ölçü Aletleri,  
İzole Bantlar,  
Kablo Makaraları,  
Kablo Bağları





## Saha İşlerinde Ergonomi ve Verimlilik



[se.com/tr](http://se.com/tr)

Life Is On

**Schneider**  
Electric

Tanım	Referans	Fiyat (TL)	Minimum sipariş adedi
-------	----------	------------	-----------------------

### Thorsman Kablo Makaraları



Kablo makarası, 40mt



Dijital Multimetre



Kontrol Kalem



Kafa Lambası



İzole Bantlar

Kompakt, IP20, H05VVF 3G1.0 15mt kablolu, topraklı	<a href="#">IMT33135</a>	3.906,60	1
Kompakt, IP44, H05VVF 3G1.5 15mt kablolu, topraklı	<a href="#">IMT33136</a>	4.515,20	1
Kompakt, IP20, H05VVF 3G1.5 15mt kablolu, topraklı	<a href="#">IMT33137</a>	4.399,60	1
Kompakt, IP20, H05VVF 3G1.5 15mt kablolu, topraklı	<a href="#">IMT33139</a>	4.216,00	1
Klasik, IP20, H05VVF 3G1.5 20mt kablolu, topraklı	<a href="#">IMT33140</a>	5.474,00	1
Klasik, IP20, H05VVF 3G1.5 20mt kablolu, topraklı	<a href="#">IMT33142</a>	5.338,00	1
Klasik, IP44, H05VVF 3G1.5 25mt kablolu, topraklı	<a href="#">IMT33145</a>	6.358,00	1
Pro, IP44, IK08, H07RNF 3G1.5 25mt kablolu, topraklı	<a href="#">IMT33147</a>	10.200,00	1
Pro, IP44, IK08, H07RNF 3G2.5 25mt kablolu, topraklı	<a href="#">IMT33148</a>	12.138,00	1
Gelişmiş, IP44, IK08, H07RNF 3G2.5 25mt kablolu, topraklı	<a href="#">IMT33150</a>	9.384,00	1
Geniş, IP44, H05VVF 3G1.5 25mt kablolu, topraklı	<a href="#">IMT33151</a>	6.664,00	1
Geniş, IP44, H07RNF 3G2.5 25mt kablolu, topraklı	<a href="#">IMT33153</a>	9.486,00	1
Geniş, IP44, H05VVF 3G1.5 25mt kablolu, topraklı	<a href="#">IMT33154</a>	6.494,00	1
Gelişmiş, IP44, IK08, H05VVF 3G1.5 40mt kablolu, topraklı	<a href="#">IMT33156</a>	8.160,00	1
Pro, IP44, H07RNF 3G1.5 40mt kablolu, topraklı	<a href="#">IMT33158</a>	12.614,00	1
Pro, IP44, H07RNF 3G1.5 40mt kablolu, topraklı	<a href="#">IMT33161</a>	12.376,00	1

### Thorsman El Aletleri

Pens dijital multimetre	<a href="#">IMT23114</a>	5.372,00	1
Dijital Multimetre Cat III 300V	<a href="#">IMT23102</a>	2.842,40	1
Dijital Multimetre Cat III 600V	<a href="#">IMT23222</a>	3.015,80	1
Çok fonksiyonlu kablo takip cihazı (bili bili)	<a href="#">IMT23106</a>	3.223,20	1
3'ü 1 arada LED Dedektör	<a href="#">IMT23105</a>	3.111,00	1
4'ü 1 arada Dijital Dedektör	<a href="#">IMT23104</a>	4.195,60	1
Kompakt Dijital Multimetre Cat III	<a href="#">IMT23112</a>	1.564,00	1
Infrared termometre	<a href="#">IMT23107</a>	3.077,00	1
Nem ölçer	<a href="#">IMT23108</a>	2.240,60	1
Kontrol kalem	<a href="#">IMT23109</a>	921,40	1
Mini el lambası 280 lumen	<a href="#">IMT47238</a>	2.607,80	1
Kafa lambası 250 lumen IP54	<a href="#">IMT47239</a>	3.797,80	1
Çalışma lambası, 20W, 2000 lumen, IP65	<a href="#">IMT47225</a>	2.441,20	1
Çalışma lambası, 30W, 3000 lumen, IP65	<a href="#">IMT47226</a>	2.954,60	1

### İzole Bantlar

19mmx20m kırmızı	<a href="#">2420100</a>	54,40	*8
19mmx20m sarı	<a href="#">2420101</a>	54,40	*8
19mmx20m mavi	<a href="#">2420102</a>	54,40	*8
19mmx20m siyah	<a href="#">2420103</a>	54,40	*8
19mmx20m beyaz	<a href="#">2420104</a>	54,40	*8
19mmx20m sarı/yeşil	<a href="#">2420105</a>	68,00	*8
19mmx20m yeşil	<a href="#">2420106</a>	54,40	*8
19mmx20m kahverengi	<a href="#">2420107</a>	54,40	*8
19mmx20m gri	<a href="#">2420108</a>	54,40	*8

\* Koli çarpanı 200'dür.

Tanım	Referans	Fiyat (TL)	Minimum sipariş adedi
<b>Kablo Bağları (100 adet / paket)</b>			
100x2.5mm şeffaf	<a href="#">IMT46401</a>	47,00	1
100x2.5mm siyah	<a href="#">IMT46402</a>	47,00	1
120x2.5mm şeffaf	<a href="#">IMT46403</a>	54,00	1
120x2.5mm siyah	<a href="#">IMT46404</a>	54,00	1
150x3.6mm şeffaf	<a href="#">IMT46405</a>	102,00	1
150x3.6mm siyah	<a href="#">IMT46406</a>	102,00	1
160x2.5mm siyah	<a href="#">IMT46408</a>	71,00	1
160x2.5mm şeffaf	<a href="#">IMT46407</a>	71,00	1
200x4.8mm şeffaf	<a href="#">IMT46411</a>	187,00	1
200x4.8mm siyah	<a href="#">IMT46412</a>	187,00	1
200x3.6mm şeffaf	<a href="#">IMT46413</a>	136,00	1
200x3.6mm siyah	<a href="#">IMT46414</a>	136,00	1
200x2.5mm siyah	<a href="#">IMT46410</a>	91,00	1
200x2.5mm şeffaf	<a href="#">IMT46409</a>	91,00	1
370x4.8mm şeffaf	<a href="#">IMT46422</a>	346,00	1
380x7.6mm şeffaf	<a href="#">IMT46424</a>	642,00	1
380x7.6mm siyah	<a href="#">IMT46425</a>	642,00	1
250x4.8mm şeffaf	<a href="#">IMT46415</a>	227,00	1
300x4.8mm şeffaf	<a href="#">IMT46419</a>	275,00	1
300x3.6mm şeffaf	<a href="#">IMT46417</a>	204,00	1
300x3.6mm siyah	<a href="#">IMT46418</a>	204,00	1
300x7.6mm siyah	<a href="#">IMT46421</a>	506,00	1
550x8.8mm siyah	<a href="#">IMT46427</a>	1.244,00	1
550x8.8mm şeffaf	<a href="#">IMT46426</a>	1.244,00	1
780x8.8 mm siyah	<a href="#">IMT46428</a>	1.839,00	1
250x4.8mm siyah	<a href="#">IMT46416</a>	227,00	1
300x4.8mm siyah	<a href="#">IMT46420</a>	275,00	1
370x4.8mm siyah	<a href="#">IMT46423</a>	346,00	1
<b>Aksesuarlar (100 adet / paket)</b>			
Kendinden yapışkanlı taban (kroşe), maks. 3,6mm kalınlık	<a href="#">IMT46450</a>	285,00	1
Kendinden yapışkanlı taban (kroşe), maks. 4,8mm kalınlık	<a href="#">IMT46451</a>	520,00	1
Kablo bağı taban sabitleme vidası	<a href="#">IMT46452</a>	285,00	1
<b>Rapstrap Kablo Bağı (24 adet / paket)</b>			
300x10mm siyah	<a href="#">IMT38068</a>	428,40	1
300x10mm nötr	<a href="#">IMT38071</a>	428,40	1

Fiyatlar 1 paket fiyatıdır ve 1 paket içinden 24 adet Rapstrap kablo bağı çıkmaktadır.



# Modüler Sigorta Kutuları ve Sanayi Tipi Fiş ve Prizler



Hızlı Montaj, Güvenli Kullanım

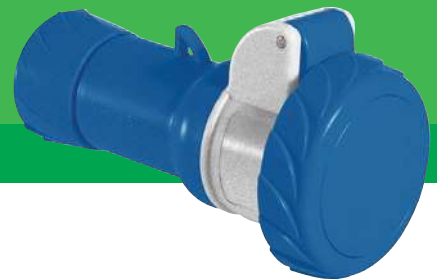

[se.com/tr](http://se.com/tr)

Life Is On

**Schneider**  
Electric

Tanım	Boyutlar (mm) G x Y x D	Referans	Fiyat (TL)	Minimum sip. adedi	Koli adedi
-------	----------------------------	----------	---------------	-----------------------	---------------

#### Sıvaüstü Dağıtım Kutuları, Halogen Free (HF)

##### Şeffaf kapaklı

8 otomatik sigorta kapasiteli	196x228x102	<a href="#">EZ9E108S0S</a>		1	10
12 otomatik sigorta kapasiteli	268x228x102	<a href="#">EZ9E112S0S</a>		1	8
18 otomatik sigorta kapasiteli	376x228x102	<a href="#">EZ9E118S0S</a>	130,30	1	5
24 otomatik sigorta kapasiteli, 2 sıralı	268x353x102	<a href="#">EZ9E212S0S</a>		1	5
36 otomatik sigorta kapasiteli, 3 sıralı	268x478x102	<a href="#">EZ9E312S0S</a>		1	4

##### Beyaz opak kapaklı

8 otomatik sigorta kapasiteli	196x228x102	<a href="#">EZ9E108POS</a>	61,30	1	10
12 otomatik sigorta kapasiteli	268x228x102	<a href="#">EZ9E112POS</a>		1	8
18 otomatik sigorta kapasiteli	376x228x102	<a href="#">EZ9E118POS</a>		1	5
24 otomatik sigorta kapasiteli, 2 sıralı	268x353x102	<a href="#">EZ9E212POS</a>		1	5
36 otomatik sigorta kapasiteli, 3 sıralı	268x478x102	<a href="#">EZ9E312POS</a>		1	4

#### Sıvaaltı Dağıtım Kutuları, Halogen Free (HF)

##### Şeffaf kapaklı

8 otomatik sigorta kapasiteli	222 x 252 x 97	<a href="#">EZ9E108S0F</a>		1	10
12 otomatik sigorta kapasiteli	294 x 252 x 97	<a href="#">EZ9E112S0F</a>		1	8
18 otomatik sigorta kapasiteli	402 x 252 x 99	<a href="#">EZ9E118S0F</a>		1	5
24 otomatik sigorta kapasiteli, 2 sıralı	294 x 377 x 98	<a href="#">EZ9E212S0F</a>		1	5
36 otomatik sigorta kapasiteli, 3 sıralı	294 x 502 x 98	<a href="#">EZ9E312S0F</a>		1	4

##### Beyaz opak kapaklı

8 otomatik sigorta kapasiteli	222 x 252 x 97	<a href="#">EZ9E108POF</a>		1	10
12 otomatik sigorta kapasiteli	294 x 252 x 97	<a href="#">EZ9E112POF</a>		1	8
18 otomatik sigorta kapasiteli	402 x 252 x 99	<a href="#">EZ9E118POF</a>		1	5
24 otomatik sigorta kapasiteli, 2 sıralı	294 x 377 x 98	<a href="#">EZ9E212POF</a>		1	5
36 otomatik sigorta kapasiteli, 3 sıralı	294 x 502 x 98	<a href="#">EZ9E312POF</a>		1	4

Tanım	Ürün Özelliği	Referans	Fiyat (TL)	Minimum sip. adedi	Koli adedi
-------	---------------	----------	---------------	-----------------------	---------------

##### Aksesuarlar

8 modüllü sigorta kutuları için 1 terminal bloğu	8 delikli	<a href="#">EZ9ETB01</a>		1	
12 modüllü sigorta kutuları için 1 terminal bloğu	8 delikli	<a href="#">EZ9ETB02</a>		1	
18 modüllü sigorta kutuları için 1 terminal bloğu	17 delikli	<a href="#">EZ9ETB03</a>		1	
24 modüllü sigorta kutuları için 1 terminal bloğu	17 delikli	<a href="#">EZ9ETB04</a>		1	
36 modüllü sigorta kutuları için 1 terminal bloğu	22 delikli	<a href="#">EZ9ETB05</a>		1	
8 modüllü sigorta kutuları için 2 terminal bloğu	8 delikli	<a href="#">EZ9ETB06</a>		1	
12 modüllü sigorta kutuları için 2 terminal bloğu	8 delikli	<a href="#">EZ9ETB07</a>		1	
18 modüllü sigorta kutuları için 2 terminal bloğu	17 delikli	<a href="#">EZ9ETB08</a>		1	

Not: Easy9 sigorta kutularında nötr ve topraklama baraları opsiyoneldir.

Not: Easy9 Sigorta Kutuları ve Aksesuarlarının ticari hayatı sonlanmıştır. Schneider Electric Türkiye stokları tükenene kadar ürün tedariki devam edecektir. Stokları tükenen referanslar için muadil ürün seçimini Resi9 MP Modüler Sigorta Kutuları ve Aksesuarları ürün ailesinden yapabilir, ürün seçimi konusunda destek için 444 30 30 numaralı Müşteri Destek Merkezi ile iletişime geçebilirsiniz.



# Boş Kombinasyon Kutuları, Sanayi Tipi Fiş Prizler, Pano Prizleri

Life Is On

Schneider  
Electric



130x200



220x300

Tanım	Boyut (mm)	Referans	Fiyat (TL)	Minimum sip. adedi
Boş Kombinasyon Kutuları				
IP 54	130x220	<a href="#">3477-757-0600</a>	330,90	1
IP 54	220x300	<a href="#">3477-758-0600</a>	547,00	1

## Sanayi Tipi Fiş-Prizler

Kauçuk Fiş-Priz Serisi



Kauçuk üçlü grup priz



3201-301-0300  
1x16A düz fiş



3201-367-0900  
1x16A pano prizi

Açıklama	Bağlantı tipi	Referans	Fiyat (TL)	Minimum sip. adedi
<b>1x16A, monofaze, 2P + T, IP44</b>				
Priz grubu	Kauçuk uzatma prizi	<a href="#">3201-360-0300</a>	128,10	40
	Kauçuk duvar prizi	<a href="#">3201-362-0300</a>	162,60	30
	Kauçuk üçlü grup priz	<a href="#">3201-366-0301</a>	276,00	12
	Makina prizi	<a href="#">3201-364-0900</a>	151,80	30
	Pano prizi	<a href="#">3201-367-0900</a>	87,20	100
Fiş grubu	Kauçuk düz fiş (IP54)	<a href="#">3201-301-0300</a>	86,10	60
	Kauçuk eğik fiş (IP54)	<a href="#">3201-302-0300</a>	104,10	45

### Ark Kaynak Makina Bağlantı Elemanları

200A, 16-50 mm	Düz fiş	Kablolu	<a href="#">3273-301-0365</a>	361,60	50
	Trafo prizi	Kablolu	<a href="#">3273-368-0365</a>	483,70	50
	Düz fiş	Kablolu	<a href="#">3274-301-0366</a>	376,40	50
400A, 50-95 mm	Trafo prizi	Kablolu	<a href="#">3274-368-0366</a>	492,30	50
	Uzatma prizi	Kablolu	<a href="#">3274-360-0366</a>	393,70	50

# Sanayi Tip Fiş-Prizler

## CEE17 Norm Fiş-Priz Serisi

### PratiKa Serisi

Life Is On

Schneider  
Electric



PKF16M723  
3x16A uzatma prizi,  
IP67 vidalı bağlantı



PKY16F723  
3x16A eğik makina prizi,  
IP67 hızlı bağlantı



PKF16M423  
3x16A uzatma prizi,  
IP67 vidalı bağlantı



PKX16M423  
3x16A düz fiş,  
IP44 hızlı bağlantı



PKE16M734  
4x16A düz fiş,  
IP67 vidalı bağlantı



PKF16W434  
4x16A duvar prizi,  
IP44 vidalı bağlantı



PKX16M434  
4x16A düz fiş,  
IP44 hızlı bağlantı

N3

Açıklama	Referans	Fiyat (TL)	Minimum sip. adedi	
<b>3x16A, monofaze, 2P + T, vidalı bağlantı, IP67</b>				
Priz grubu	Uzatma prizi	<a href="#">PKF16M723</a>	642,60	1
	Eğik makina prizi	<a href="#">PKF16F723</a>	564,40	10
	Düz makina prizi	<a href="#">PKF16G723</a>	608,60	1
	Duvar prizi	<a href="#">PKF16W723</a>	962,20	10
Fiş grubu	Düz fiş	<a href="#">PKE16M723</a>	459,00	10
	Duvar fişi	<a href="#">83554</a>	1.067,60	4
	Eğik makina fişi	<a href="#">83854</a>	639,20	10
<b>Hızlı bağlantı</b>				
Priz grubu	Uzatma prizi	<a href="#">PKY16M723</a>	703,80	1
	Eğik makina prizi	<a href="#">PKY16F723</a>	666,40	1
	Düz makina prizi	<a href="#">PKY16G723</a>	666,40	1
Fiş grubu	Düz fiş	<a href="#">PKX16M723</a>	527,00	10
<b>3x16A, monofaze, 2P + T, vidalı bağlantı, IP44</b>				
Priz grubu	Uzatma prizi	<a href="#">PKF16M423</a>	469,20	1
	Eğik makina prizi	<a href="#">PKF16F423</a>	411,40	10
	Düz makina prizi	<a href="#">PKF16G423</a>	414,80	10
	Duvar prizi	<a href="#">PKF16W423</a>	625,60	8
Fiş grubu	Düz fiş	<a href="#">PKE16M423</a>	323,00	10
	Eğik makina fişi	<a href="#">81804</a>	897,60	10
<b>Hızlı bağlantı</b>				
Priz grubu	Uzatma prizi	<a href="#">PKY16M423</a>	527,00	1
	Eğik makina prizi	<a href="#">PKY16F423</a>	482,80	1
	Duvar prizi	<a href="#">PKY16W423</a>	771,80	1
Fiş grubu	Düz fiş	<a href="#">PKX16M423</a>	370,60	10
<b>Sistem adaptörleri</b>				
3x16A CEE17 / 2P+T Schuko adaptör	<a href="#">PKZA203</a>	1.349,80	1	
<b>4x16A, trifaze, 3P + T, vidalı bağlantı, IP67</b>				
Priz grubu	Uzatma prizi	<a href="#">PKF16M734</a>	867,00	1
	Eğik makina prizi	<a href="#">PKF16F734</a>	741,20	10
	Düz makina prizi	<a href="#">PKF16G734</a>	741,20	1
	Duvar prizi	<a href="#">PKF16W734</a>	1.060,80	10
Fiş grubu	Düz fiş	<a href="#">PKE16M734</a>	554,20	1
	Eğik makina fişi	<a href="#">83858</a>	646,00	10
<b>Hızlı bağlantı</b>				
Priz grubu	Uzatma prizi	<a href="#">PKY16M734</a>	867,00	10
Fiş grubu	Düz fiş	<a href="#">PKX16M734</a>	608,60	10
<b>4x16A, trifaze, 3P + T, vidalı bağlantı, IP44</b>				
Priz grubu	Uzatma prizi	<a href="#">PKF16M434</a>	622,20	1
	Eğik makina prizi	<a href="#">PKF16F434</a>	411,40	10
	Düz makina prizi	<a href="#">PKF16G434</a>	588,20	10
	Duvar prizi	<a href="#">PKF16W434</a>	853,40	8
Fiş grubu	Düz fiş	<a href="#">PKE16M434</a>	435,20	10
<b>Hızlı bağlantı</b>				
Priz grubu	Uzatma prizi	<a href="#">PKY16M434</a>	686,80	10
	Eğik makina prizi	<a href="#">PKY16F434</a>	642,60	1
	Duvar prizi	<a href="#">PKY16W434</a>	935,00	1
Fiş grubu	Düz fiş	<a href="#">PKX16M434</a>	486,20	1



# Sanayi Tip Fiş-Prizler

## CEE17 Norm Fiş-Priz Serisi

### PratiKa Serisi

Life Is On

Schneider  
Electric



PKF16G735  
5x16A düz makina prizi  
IP67 vidalı bağlantı



PKF16W435  
5x16A duvar prizi  
IP44 vidalı bağlantı



PKY16M435  
5x16A uzatma prizi  
IP44 hızlı bağlantı



PKF32M723  
3x32A uzatma prizi  
IP67 vidalı bağlantı



PKX32M723  
3x32A düz fiş,  
IP67 hızlı bağlantı



PKE32W423  
3x32A duvar fişi,  
IP44 vidalı bağlantı



PKE32M734  
34x32A düz fiş,  
IP67 vidalı bağlantı

Açıklama	Referans	Fiyat (TL)	Minimum sip. adedi	
<b>5x16A, trifaze, 3P +N + T, vidalı bağlantı, IP67</b>				
Priz grubu	Uzatma prizi	PKF16M735	853,40	1
	Eğik makina prizi	PKF16F735	744,60	10
	Düz makina prizi	PKF16G735	561,00	10
	Duvar prizi	PKF16W735	1.064,20	1
Fiş grubu	Düz fiş	PKE16M735	649,40	10
	Eğik makina fişi	83859	741,20	1
<b>Hızlı bağlantı</b>				
Priz grubu	Uzatma prizi	PKY16M735	935,00	8
	Eğik makina prizi	PKY16F735	846,60	10
	Düz makina prizi	PKY16G735	846,60	1
Fiş grubu	Düz fiş	PKX16M735	717,40	10
<b>5x16A, trifaze, 3P +N + T, vidalı bağlantı, IP44</b>				
Priz grubu	Uzatma prizi	PKF16M435	663,00	10
	Eğik makina prizi	PKF16F435	571,20	10
	Düz makina prizi	PKF16G435	615,40	10
	Duvar prizi	PKF16W435	693,60	6
Fiş grubu	Düz fiş	PKE16M435	476,00	1
	Eğik makina fişi	81809	676,60	4
<b>Hızlı bağlantı</b>				
Priz grubu	Uzatma prizi	PKY16M435	822,80	10
	Eğik makina prizi	PKY16F435	707,20	10
	Düz makina prizi	PKY16G435	727,60	10
	Duvar prizi	PKY16W435	931,60	6
Fiş grubu	Düz fiş	PKX16M435	503,20	10
<b>3x32A,monofaze, 2P + T, vidalı bağlantı, IP67</b>				
Priz grubu	Uzatma prizi	PKF32M723	826,20	1
	Eğik makina prizi	PKF32F723	754,80	1
	Düz makina prizi	PKF32G723	754,80	6
	Duvar prizi	PKF32W723	1.268,20	5
Fiş grubu	Düz fiş	PKE32M723	666,40	6
	Duvar fişi	83566	1.472,20	2
<b>Hızlı bağlantı</b>				
Priz grubu	Uzatma prizi	PKY32M723	1.003,00	1
	Eğik makina prizi	PKY32F723	867,00	8
Fiş grubu	Düz fiş	PKX32M723	853,40	6
<b>3x32A,monofaze, 2P + T, vidalı bağlantı, IP44</b>				
Priz grubu	Uzatma prizi	PKF32M423	646,00	10
	Eğik makina prizi	PKF32F423	608,60	8
	Düz makina prizi	PKF32G423	608,60	10
	Duvar prizi	PKF32W423	877,20	6
Fiş grubu	Düz fiş	PKE32M423	547,40	10
<b>Hızlı bağlantı</b>				
Priz grubu	Uzatma prizi	PKY32M423	826,20	1
	Eğik makina prizi	PKY32F423	771,80	1
	Duvar prizi	PKY32W423	1.094,80	6
Fiş grubu	Düz fiş	PKX32M423	683,40	1
<b>4x32A,trifaze, 3P + T, vidalı bağlantı, IP67</b>				
Priz grubu	Uzatma prizi	PKF32M734	860,20	6
	Eğik makina prizi	PKF32F734	839,80	8
	Düz makina prizi	PKF32G734	839,80	6
	Duvar prizi	PKF32W734	1.349,80	1
Fiş grubu	Düz fiş	PKE32M734	765,00	1
<b>Hızlı bağlantı</b>				
Priz grubu	Uzatma prizi	PKY32M734	1.023,40	1
	Eğik makina prizi	PKY32F734	972,40	1
Fiş grubu	Düz fiş	PKX32M734	921,40	6

# Sanayi Tip Fiş-Prizler

## CEE17 Norm Fiş-Priz Serisi

### PratiKa Serisi

Life Is On

Schneider  
Electric



PKF32M434  
4x32A uzatma prizi,  
IP44 vidalı bağlantı



PKY32M434  
4x32A uzatma prizi,  
IP44 hızlı bağlantı



PKY32F435  
5x32A eğik makina prizi,  
IP44 hızlı bağlantı



PKY32W435  
5x32A duvar prizi,  
IP44 hızlı bağlantı



81378  
3x63A düz fiş,  
IP67 vidalı bağlantı

Açıklama	Referans	Fiyat (TL)	Minimum sip. adedi	
<b>4x32A, trifaze, 3P + T, vidalı bağlantı, IP44</b>				
Priz grubu	Uzatma prizi	PKF32M434	822,80	10
	Eğik makina prizi	PKF32F434	714,00	8
	Düz makina prizi	PKF32G434	714,00	10
	Duvar prizi	PKF32W434	1.060,80	1
Fiş grubu	Düz fiş	PKE32M434	588,20	1
<b>Hızlı bağlantı</b>				
Priz grubu	Uzatma prizi	PKY32M434	996,20	1
	Eğik makina prizi	PKY32F434	867,00	1
	Duvar prizi	PKY32W434	1.224,00	6
Fiş grubu	Düz fiş	PKX32M434	788,80	1
<b>5x32A, trifaze, 3P + N + T, vidalı bağlantı, IP67</b>				
Priz grubu	Uzatma prizi	PKF32M735	955,40	1
	Eğik makina prizi	PKF32F735	860,20	1
	Düz makina prizi	PKF32G735	928,20	6
	Duvar prizi	PKF32W735	1.271,60	10
Fiş grubu	Düz fiş	PKE32M735	795,60	6
	Eğik fiş	81771	1.247,80	6
	Duvar fişi	83571	1.941,40	2
	Eğik makina fişi	83871	962,20	4
<b>Hızlı bağlantı</b>				
Priz grubu	Uzatma prizi	PKY32M735	1.224,00	1
	Eğik makina prizi	PKY32F735	1.125,40	7
	Düz makina prizi	PKY32G735	1.047,20	1
Fiş grubu	Düz fiş	PKX32M735	1.094,80	6
<b>5x32A, trifaze, 3P + N + T, vidalı bağlantı, IP44</b>				
Priz grubu	Uzatma prizi	PKF32M435	822,80	1
	Eğik makina prizi	PKF32F435	761,60	1
	Düz makina prizi	PKF32G435	819,40	6
	Duvar prizi	PKF32W435	1.013,20	1
Fiş grubu	Düz fiş	PKE32M435	673,20	1
	Duvar fişi	PKE32W435	904,40	1
	Eğik makina fişi	81821	873,80	1
<b>Hızlı bağlantı</b>				
Priz grubu	Uzatma prizi	PKY32M435	1.047,20	1
	Eğik makina prizi	PKY32F435	826,20	1
	Düz makina prizi	PKY32G435	979,20	1
	Duvar prizi	PKY32W435	1.268,20	1
Fiş grubu	Düz fiş	PKX32M435	819,40	10
<b>3x63A, monofaze, 2P + T, vidalı bağlantı, IP67</b>				
Priz grubu	Uzatma prizi	81478	3.454,40	1
	Eğik makina prizi	81278	3.060,00	1
	Düz makina prizi	81178	4.076,60	1
Fiş grubu	Düz fiş	81378	2.709,80	1
<b>4x63A, trifaze, 3P + T, vidalı bağlantı, IP67</b>				
Priz grubu	Uzatma prizi	81482	3.369,40	1
	Eğik makina prizi	81282	2.968,20	1
	Duvar prizi	81182	4.239,80	1
	Düz makina prizi	81682	2.471,80	1
Fiş grubu	Düz fiş	81382	2.526,20	1
	Duvar fişi	81582	4.787,20	1
	Düz makina fişi	81882	3.437,40	1

# Sanayi Tip Fiş-Prizler

## CEE17 Norm Fiş-Priz Serisi

### PratiKa Serisi

Life Is On

Schneider  
Electric



81382  
4x63A düz fiş,  
IP67 vidalı bağlantı

Tanım	Referans	Fiyat (TL)	Minimum sipariş adedi
-------	----------	------------	-----------------------

#### 4x63A, trifaze, 3P + T, vidalı bağlantı, IP44

Priz grubu	Uzatma Prizi	<a href="#">81432</a>	2.528,30	1
------------	--------------	-----------------------	----------	---

Fiş grubu	Düz Fiş	<a href="#">81332</a>	1.898,70	1
-----------	---------	-----------------------	----------	---

	Düz makina Fişi	<a href="#">81532</a>	2.220,70	1
--	-----------------	-----------------------	----------	---

#### 5x63A, trifaze, 3P + N + T, vidalı bağlantı, IP67

Priz grubu	Uzatma Prizi	<a href="#">81483</a>	3.351,20	1
------------	--------------	-----------------------	----------	---

	Eğik makina Prizi	<a href="#">81283</a>	2.805,30	1
--	-------------------	-----------------------	----------	---

	Duvar Prizi	<a href="#">81183</a>	3.881,00	1
--	-------------	-----------------------	----------	---

	Düz Makina Prizi	<a href="#">81683</a>	2.734,50	1
--	------------------	-----------------------	----------	---

Fiş grubu	Düz Fiş	<a href="#">81383</a>	2.475,20	1
-----------	---------	-----------------------	----------	---

	Duvar Fişi	<a href="#">81583</a>	4.653,90	1
--	------------	-----------------------	----------	---

	Düz makina Fişi	<a href="#">81883</a>	3.539,60	1
--	-----------------	-----------------------	----------	---



81383  
5x63A düz fiş,  
IP67 vidalı bağlantı

#### 5x63A, trifaze, 3P + N + T, vidalı bağlantı, IP44

Fiş grubu	Düz makina Fişi	<a href="#">81533</a>	3.013,10	1
-----------	-----------------	-----------------------	----------	---

#### 4x125A, trifaze, 3P + T, vidalı bağlantı, IP67

Priz grubu	Uzatma Prizi	<a href="#">81494</a>	5.436,60	1
------------	--------------	-----------------------	----------	---

	Eğik makina prizi	<a href="#">81294</a>	3.212,70	1
--	-------------------	-----------------------	----------	---

	Duvar Prizi	<a href="#">81194</a>	7.203,10	1
--	-------------	-----------------------	----------	---

	Düz Makina Prizi	<a href="#">81694</a>	3.153,10	1
--	------------------	-----------------------	----------	---

Fiş grubu	Düz Fiş	<a href="#">81394</a>	4.929,40	1
-----------	---------	-----------------------	----------	---

	Duvar Fişi	<a href="#">81594</a>	6.135,50	1
--	------------	-----------------------	----------	---

	Düz makina Fişi	<a href="#">81894</a>	3.434,90	1
--	-----------------	-----------------------	----------	---



81894  
4x125A düz makina fişi,  
IP67 vidalı bağlantı

#### 5x125A, trifaze, 3P + N + T, vidalı bağlantı, IP67

Priz grubu	Uzatma Prizi	<a href="#">81495</a>	5.813,40	1
------------	--------------	-----------------------	----------	---

	Eğik makina prizi	<a href="#">81295</a>	4.119,40	1
--	-------------------	-----------------------	----------	---

	Duvar Prizi	<a href="#">81195</a>	7.720,10	1
--	-------------	-----------------------	----------	---

	Düz Makina Prizi	<a href="#">81695</a>	3.831,10	1
--	------------------	-----------------------	----------	---

Fiş grubu	Düz Fiş	<a href="#">81395</a>	5.657,20	1
-----------	---------	-----------------------	----------	---

	Duvar Fişi	<a href="#">81595</a>	6.568,70	1
--	------------	-----------------------	----------	---

	Düz makina Fişi	<a href="#">81895</a>	5.473,60	1
--	-----------------	-----------------------	----------	---



81495  
5x125A uzatma prizi,  
IP67 vidalı bağlantı



# Kesintisiz Güç Kaynakları



Kesintisiz Güç, Kesintisiz Güven



[se.com/tr](http://se.com/tr)

Life Is On

**Schneider**  
Electric



# Schneider Electric SPM UPS

1-2-3 kVA

## Dünyanın Lider UPS Üreticisi Schneider Electric'ten SPM Online UPS Ürün Ailesi!

SPM ürün ailesi, düzenli olmayan her türlü güç koşullarında ihtiyaç duyulan kesintisiz ve güvenilir gücün sağlanması için geliştirilmiş çok yönlü yeni nesil bir kesintisiz güç kaynağıdır.



[se.com/tr](http://se.com/tr)

Life Is On

**Schneider**  
Electric

# Kesintisiz Güce İhtiyaç Duyulan Her Alanda Yanınızda



## Kasalar ve Mağaza Yönetimi

Elektrik kesintisinin mağaza prestijine zarar vermesine izin vermeden satış yapmaya devam edebilirsiniz! Ayrıca SPM UPS, kasanız ve çevresindeki tüm elektronik cihazları güç dalgalanmalarına karşı korur.



## Makine ve Asansörler

Kesintisiz üretimi sağlamak ve duruş maliyetlerinin önüne geçmek için makinenizde, güvenlik için asansörlerde SPM UPS serisini kullanın.



## Güvenlik Ekipmanları ve Bina Yönetimi

CCTV, x-ray cihazı, metal dedektörü, acil durum aydınlatması gibi ekipman ve cihazlara gücün kesintisiz ulaşması, tesis güvenliği için son derece kritiktir. SPM UPS ile güvenliğinizi garanti altına alın.



## Bilgisayarlar, İş İstasyonları ve Mining

Ofisinizde ya da evinizdeki iş istasyonlarınızı ve veri madenciliği işlemlerinizi SPM UPS serisi ile kesintisiz güç ile koruma altına alın.



## Medikal Cihazlar

SPM UPS Serisi ile yüksek hassasiyet gerektiren medikal cihazlar ve laboratuvar ekipmanlarına kesintisiz güç sağlayın.



Aktivite	Tanım	Referans	Fiyat (USD)	Minimum sip. adedi
<b>Schneider Electric SPM Serisi Tek Fazlı Kesintisiz Güç Kaynakları</b>				
SPBPP	Schneider Electric SPM 1kVA Online, 230V	<a href="#">SPM1KI-TR</a>	537,00	1
SPBPP	Schneider Electric SPM 2kVA Online, 230V	<a href="#">SPM2KI-TR</a>	891,00	1
SPBPP	Schneider Electric SPM 3kVA Online, 230V	<a href="#">SPM3KI-TR</a>	1.138,00	1



Aktivite	Tanım	Referans	Fiyat (EUR)	Minimum sip. adedi
<b>Schneider Electric Easy Serisi Üç Fazlı Kesintisiz Güç Kaynakları</b>				
SP3PH	Schneider Electric Easy 10kVA Üç Fazlı UPS, aküsüz	<a href="#">E3SUPS10KHB</a>	9.266,00	1
SP3PH	Schneider Electric Easy 15kVA Üç Fazlı UPS, aküsüz	<a href="#">E3SUPS15KHB</a>	10.230,00	1
SP3PH	Schneider Electric Easy 20kVA Üç Fazlı UPS, aküsüz	<a href="#">E3SUPS20KHB</a>	12.130,00	1
SP3PH	Schneider Electric Easy 30kVA Üç Fazlı UPS, aküsüz	<a href="#">E3SUPS30KHB</a>	15.588,00	1
SP3PH	Schneider Electric Easy 40kVA Üç Fazlı UPS, aküsüz	<a href="#">E3SUPS40KHB</a>	15.654,00	1
SP3PH	Schneider Electric Easy 60kVA Üç Fazlı UPS, aküsüz	<a href="#">E3MUPS60KHBS</a>	26.894,00	1
SP3PH	Schneider Electric Easy 80kVA Üç Fazlı UPS, aküsüz	<a href="#">E3MUPS80KHBS</a>	33.430,00	1
SP3PH	Schneider Electric Easy UPS 7.2Ah Akü Modülü	<a href="#">E3SBT4</a>	3.099,00	1
SP3PH	Schneider Electric Easy UPS 9Ah Akü Modülü	<a href="#">E3SBTH4</a>	3.214,00	1
SP3PH	Easy UPS 3S Serisi Network Kart	<a href="#">E3SOPT001</a>	1.219,00	1
SP3PH	Easy UPS 3S Serisi Paralelleme Kiti	<a href="#">E3SOPT002</a>	465,00	1

Kritik iş uygulamaları için kurulumu, kullanımı ve servisi kolay 10-40kVA, 400V 3 fazlı kesintisiz güç kaynağı. Kompakt ve az yer kaplayan bu UPS, geniş bir çalışma sıcaklığı aralığına ve güçlü aşırı yük korumasına sahiptir. Bu sektör lideri özellikler ile Easy UPS 3S, iş sürekliliği söz konusu olduğunda ilk tercihtir. Cihazlar dahili akü konfigürasyonludur, E3SBT4 akü modülü doğrudan cihaz akü kompartmanına takılır.



Aktivite	Tanım	Referans	Fiyat (USD)	Minimum sip. adedi
<b>Schneider Electric SRVS Serisi Online Kesintisiz Güç Kaynakları</b>				
SPBPP	Schneider Electric SRVS 1kVA Online, 230V	<a href="#">SRVS1KI</a>	564,00	1
SPBPP	Schneider Electric SRVS 2kVA Online, 230V	<a href="#">SRVS2KI</a>	1.043,00	1
SPBPP	Schneider Electric SRVS 3kVA Online, 230V	<a href="#">SRVS3KI</a>	1.218,00	1
SPBPP	Schneider Electric SRVS 6kVA Online, 230V	<a href="#">SRVS6KI</a>	2.656,00	1
SPBPP	Schneider Electric SRVS 10kVA Online, 230V	<a href="#">SRVS10KI</a>	3.456,00	1

Schneider Electric Online Easy UPS, küçük ve orta büyüklükteki işletmelerin düzenli olmayan güç koşullarında ihtiyaç duydukları kesintisiz ve güvenilir gücün sağlanması için geliştirilmiş çok yönlü, yeni nesil bir kesintisiz güç kaynağıdır.

40 yılı aşkın mühendislik tecrübesi ile UPS çözümleri anlamında dünya lideri olan, dünya çapında 70 milyondan fazla kurulu tek faz UPS'i ile ekipmanlarınız için en güvenilir kesintisiz güç kaynağı ekipmanını sunan Schneider Electric ile işiniz kesintiye uğramasın!



Aktivite	Tanım	Referans	Fiyat (TL)	Minimum sip. adedi
<b>Schneider Electric BVS Serisi Line Interactive Kesintisiz Güç Kaynakları</b>				
SPBPP	Schneider Electric BVS 550VA, AVR, 230V, 4 Adet Schuko Çıkış	<a href="#">BVS500I-GR</a>	4.720,00	1
SPBPP	Schneider Electric BVS 650VA, AVR, 230V, 4 Adet Schuko Çıkış	<a href="#">BVS650I-GR</a>	4.940,00	1
SPBPP	Schneider Electric BVS 800VA, AVR, 230V, 4 Adet Schuko Çıkış	<a href="#">BVS800I-GR</a>	5.520,00	1
SPBPP	Schneider Electric BVS 1000VA, AVR, 230V, 4 Adet Schuko Çıkış	<a href="#">BVS1000I-GR</a>	6.080,00	1



Aktivite	Tanım	Referans	Fiyat (TL)	Minimum sip. adedi
<b>APC Line-R LS Serisi Otomatik Voltaj Regülatörleri</b>				
SPHMP	Otomatik Voltaj Regülatörü 600VA, 3 Adet Schuko Çıkış	<a href="#">LS595-RS</a>	2.260,00	1
SPHMP	Otomatik Voltaj Regülatörü 1000VA, 3 Adet Schuko Çıkış	<a href="#">LS1000-RS</a>	2.540,00	1
SPHMP	Otomatik Voltaj Regülatörü 1500VA, 3 Adet Schuko Çıkış	<a href="#">LS1500-RS</a>	3.220,00	1





## Online Easy UPS

### Kesintisiz Güç İhtiyaçlarınız için Tek Faz Online UPS

Online Easy UPS, küçük ve orta büyüklükteki işletmelerin düzenli olmayan güç koşullarında ihtiyaç duydukları kesintisiz ve güvenilir gücün sağlanması için geliştirilmiş çok yönlü yeni nesil bir kesintisiz güç kaynağıdır.



[se.com/tr](http://se.com/tr)

Life Is On

**Schneider**  
Electric



# Servis Çözümleri



## IoT Tabanlı Çözümlerimiz ile 7/24 Anlık Varlık Yönetimi

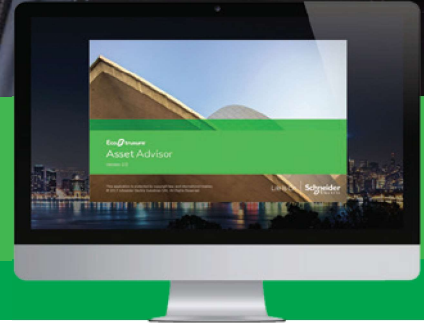

[se.com/tr](http://se.com/tr)

Life Is On

**Schneider**  
Electric

## Geliştirilmiş Bakım Planları:

Beklenmedik maliyetlerin önüne geçmek ve ekipmanlarınızın tam kapasite çalışma potansiyelini korumak için düzenli bakımlarının yetkili personeller tarafından yapılması gerekmektedir. Saha servis ekibimiz, Schneider Electric yazılımlı test cihazları ve spesifik sarf materyaller ile bakımları optimum koşulda gerçekleştirir.

“Her işletmenin öncelikleri ve ihtiyaçları farklıdır” prensibi ile hazırlanmış, geliştirilmiş bakım planları ve garanti uzatım seçenekleri içerisinde ihtiyaçlarınıza en uygun olanı birlikte seçebilmemiz için bizimle iletişime geçebilirsiniz.



### Geliştirilmiş Bakım Planları sizlere nasıl fayda sağlayacak?

#### Toplam sahip olma maliyetinin azaltılması ve bütçesel kontrol

- Diğer operasyonel maliyetlere kıyasla daha düşük bütçeli bakım
- Yıllık bakım maliyetlerinin daha iyi yönetilmesi

#### Kurulum ve devreye alma problemlerinin önlenmesi, ekipman ömrünün uzatılması

- Yazılım tabanlı testlerle üretici bakımı
- Güvenliğin ve ekipman güvenilirliğinin artırılması
- Sistem yedekliliğinin ve ekipman ömrünün artırılması
- Yüksek maliyetli potansiyel teknik sıkıntıların önceden kestirilmesi

#### Hızlı arıza onarım

- 7/24 Acil Saha Servis hizmeti ve hızlı arıza teşhisi
- Saha hakkında daha detaylı bilgiye sahip olma
- Duruş sürelerinin azaltılması ve kritik kayıpların önlenmesi

## Ecofit : Daha Hızlı ve Daha Düşük Maliyetli Modernizasyon

ECOFIT çözümleri, şalt cihazlarınızı son teknoloji devre kesiciler, kontaktörler ve koruma röleleri ile modernize eder. Tüm ekipmanın değiştirilmesine kıyasla, ECOFIT güçlendirme çözümleri ekipman ve proses duruş maliyetlerinde önemli tasarruflar sağlar. Şalt sisteminizin yapısını korurken yalnızca eskime veya eski bileşenleri değiştirmek için ECOFIT çözümlerini kullanarak yüksek maliyetlerden ve uzun süreli duruş sürelerinden kaçınabilirsiniz.

ECOFIT çözümü, Schneider Electric veya farklı marka ekipmanlarda uygulanabilir ve güvenlik, enerji sürekliliği, operasyonel güvenilirlik gibi bir çok önemli kriteri iyileştirir.

## Bütün ekipman değişimine karşı ECOFIT' in faydaları

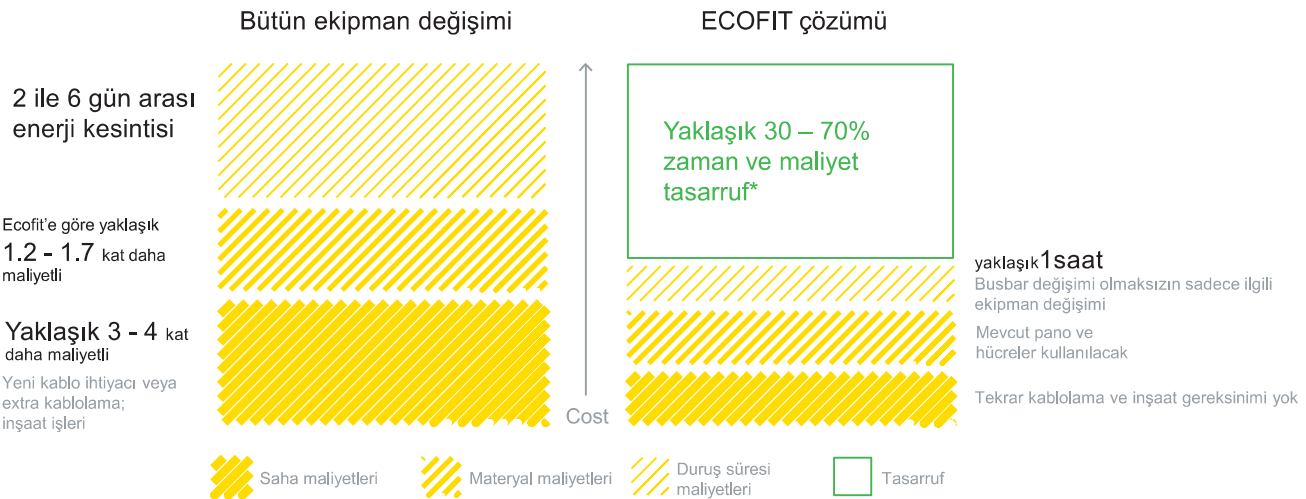

## Asset Advisor: Elektrik Dağıtım Sistemi için Dijital Varlık Yönetimi

Asset Advisor, elektrik enerjisi sistemini besleyen kritik ekipmanlar için elektrik arızası riskini önleyerek üretim kaybı, ekipman değiştirme ve personel riski dahil olmak üzere plansız duruş süresinin maliyetini düşürür. Bakım bütçesi gibi OPEX maliyetlerini veriye dayalı ve hedefli olacak şekilde optimize eder. CAPEX yatırımlarını en üst düzeye çıkarmak için elektrikli ekipmanların kullanım ömrünü uzatır.

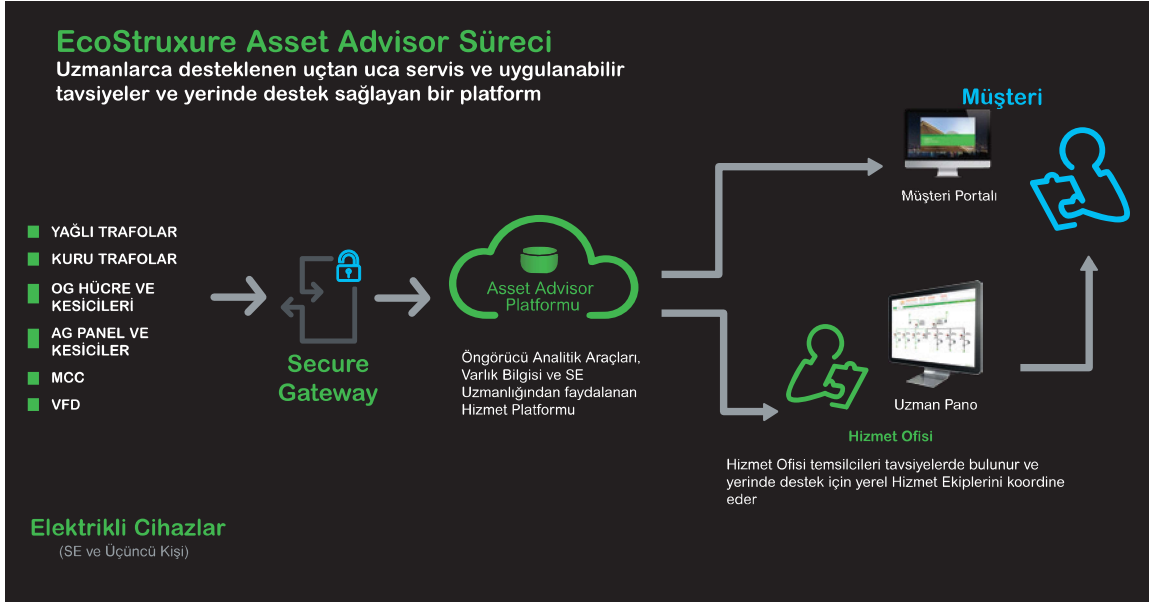

## MPS Danışmanlık Hizmeti: Daha Güvenilir Bir Elektrik Dağıtım Sistemi için Modern Danışmanlık Hizmeti

MPS , tesisinizin elektrik altyapısının değerlendirildiği, mevcut durumunuzun ve olası iyileştirmelerin raporlandığı üst düzey danışmanlık hizmetidir. Schneider Electric uzman mühendisleri tarafından sağlanan hizmet sonunda kapsamlı performans, bakım, modernizasyon, yönetim planlarınızı görebilecek ve öncelikli aksiyonları alabileceksiniz.

- Yatırım önceliklendirme ve CAPEX optimizasyonu
- Güvenliği artırma ve elektrik riski seviyesini azaltma
- Olası arızaları ve önleyici aksiyonları belirleme
- Üretimin maksimize edilmesi : altyapı kullanılabilirliğinin ve kalitesinin artırılması
- Operasyonları ve bakımları optimize edecek yol haritasının çıkarılması

### Saha yöneticisi olarak

Gereksinimleriniz:



Kalite ve güvenilirliği sağlama



Her zaman güvenli ve sağlam bir tesise sahip olma



Akıllıca yatırım yapma ve tesisatın uzun ömürlü olmasını sağlama



Etkin bakım planlama



Geleceğe hazırlıklı olma

### MPS Enterprise

Şu konularda yardımcı olur:

Tesis kullanılabilirliğinin iyileştirilmesi

Risklere karşı daha iyi korunma ve proaktif modernizasyon

Yatırımları ve CAPEX kararlarını önceliklendirme

Eksiksiz bir bakım planı sağlama

Arızaları tahmin etme ve gerçekleşmeden önce harekete geçme

# Schneider Electric Teknik Eğitim Merkezi



## Fiyat Listesi

Eğitimin Kodu ve Adı

Süre  
(Gün)

Fiyat  
(EUR)

### Elektrik Dağıtım

ED-AGST	Alçak Gerilim Sistem Tasarımı ve MyEcodial Yazılımı ile Proje Çizimi	3	450
ED-HRGK	Harmonikler ve Reaktif Güç Kompanzasyonu	1	250
ED-TOPR	Topraklama	2	375
ED-YKEMC	Yıldırımdan Korunma ve EMC	2	375
ED-OGST	Orta Gerilim Sistem Tasarımı ve Dijital Koruma Röleleri	3	500
ED-OGHK	OG Hücreler ve Kesiciler	2	375
ED-OGKS	OG Koruma Sistemleri, Kısa Devre Etüdü, Arc Flash, Röle Selektivite ve Koordinasyonu	2	500
ED-AGOB	AG Ekipmanlar: Operasyon ve Bakım Çözümleri	3	500
ED-TRM	AG/OG Trafo Merkezleri	3	500
ED-HVX	HVX Vakum Devre Kesiciler - 36kV'a kadar	1	250
ED-PIX	PIX Hücreler (SF6 ve Vakum Kesicili)	1	200
ED-RM6	RM6 Gaz İzoleli Devre Kesiciler - 24 kV'a kadar	1	200
ED-MCSET	MCset 1 2 3 Hücreler - Kullanımı, Devreye Alma & Bakım	1	250
ED-DTR	Dağıtım Trafoları - Prensipleri, Kullanımı, Devreye Alma & Bakım	1	250
ED-SEPM	Sepam Röleler (60-80)	2	375
ED-MICOM1	MiCOM Px20 ve Px40 Röleler	2	375
ED-MICOM2	MiCOM Px30 Röleler	2	375
ED-MICOM3	OG Motor Koruma Röleleri - MiCOM P22x ve P24x	2	350
ED-VAMP	OG Motor Koruma Röleleri - VAMP40 Koruma Rölesi	2	350
ED-MICOM4	Jeneratör Koruma Rölesi - MiCOM P34x	2	375
ED-MICOM5	Mesafe Koruma Rölesi - MiCOM P44x	2	375
ED-MICOM6	Hat Diferansiyel Koruma Rölesi - MiCOM P52x ve P54x	2	375
ED-MICOM7	Trafo Diferansiyel Koruma Rölesi - MiCOM P63x ve P64x	2	375
ED-SM6	SM6-36 Hücreler	2	375
ED-F400	F400 Hava İzoleli Hücre - 36kV	1	250
ED-ANSI	Koruma Mühendisliği- ANSI Koruma Fonksiyonları	2	400

### IT - Veri Merkezi

IT-STX	StruxureWare - Sertifika Programı	6	SORUNUZ
IT-ATD1	Accredited Tier Designer - Level1 (Uptime Institute Sertifika Programı)	3	SORUNUZ

### Endüstriyel Kontrol

EK-HK212	Bina HVAC Uygulamalarında Hız Kontrol Cihazı-ATV212	1	180
EK-HK31	AC Motorlarda Hız Kontrol Uygulamaları - ATV31/ATV312	1	180
EK-HK32	AC Motorlarda Hız Kontrol Uygulamaları - ATV32/ATV71/ATV320	2	300
EK-ATVPRC	ATV Process - ATV6xx ve ATV9xx Serileri	2	350
EK-YY48	Yumuşak Yolvericiler- ATS48/22	1	250
EK-MCL1	Hareket Kontrol Temelleri (Seviye-1)	2	400
EK-MCL2	Lex32 Servo Sürücüler (Seviye-2)	2	300
EK-MCL3	Motion Controller - Lexium Hareket Kontrolörü (Seviye-3)	3	400
EK-TESYST	TeSysT Motor Yönetim ve Koruma Sistemi	2	300
Endüstri 4.0	Secure Connect	1	250

# Schneider Electric Teknik Eğitim Merkezi



## Fiyat Listesi

Eğitimin kodu ve adı		Süre (Gün)	Fiyat (EUR)
<b>Otomasyon</b>			
OK-OTOG	Otomasyona Giriş ve Zelio Uygulamaları	2	150
OK-TWDP	Twido PLC Programlama	2	250
OK-M221	EcoStruxure™ Machine Expert Basic ile M221 Programlama	2	250
OK-ECM1	EcoStruxure™ Machine Expert L1	3	400
OK-ECM2	EcoStruxure™ Machine Expert L2	3	400
OK-HAB	Haberleşme Protokolleri (CanOpen, Modbus, Modbus TCP, OPC Server, Node - RED)	3	350
OK-ECC	EcoStruxure™ Control Expert	3	500
OK-XBTG1	Otomasyonda Operatör Paneller	2	250
OK-HSBY	UnityPro ile Hot - Standby (Premium ve Quantum PLC)	2	250
OK-CTCT	Citect Scada Programlama - Konfigürasyon (SCADA Yazılımı - Citect Konfigürasyon)	3	350
OK-CTCD1	VijeoCitect Scada - Customisation&Design	2	400
OK-CTAR1	VijeoCitect Scada - Architecture&Redundancy	2	400
OK-CTDT1	VijeoCitect Scada - Diagnostic&Troubleshooting	2	400
OK-CTCC2	VijeoCitect Scada - CiCode ile Programlama	2	400
OK-CTMES	Vijeo Citect ile İleri Düzey Programlama, MES, SQL Server Veri Tabanı Uygulamaları	3	500
OK-CTH2	VijeoHistorian	3	500
OK-PES1	StruxureWare PE Konfigürasyonu (DCS) - Temel Seviye	3	500

## Eğitim kayıt kuralları:

- > Fiyatlarımıza %20 KDV dahil değildir. Bu fiyatlar kurs süresinin toplam bedeli olup EURO bazındadır.
- > Yukarıdaki fiyatlar, İstanbul'da yapılacak olan eğitimlerin fiyatlarıdır. Firmaya özel ve başka illerde yapılması istenen eğitimlerle ilgili Eğitim Departmanından teklif istenmelidir.
- > Kurs, öğle yemeği, kahve molaları, eğitim notları ve sertifika bedellerini kapsamaktadır.
- > Kurs katılım bedeli, kurs başlangıç tarihinden 1 hafta önce banka hesabına nakden havale yolu ile yatırılmalı, açıklama kısmına "eğitim bedeli" diye yazılmalı ve banka dekontunun takibi için [selen.bakirhan@se.com](mailto:selen.bakirhan@se.com) veya [tr-egitim@se.com](mailto:tr-egitim@se.com) mail adresine gönderilmesi gerekmektedir.
- > Bir eğitim iptal edildiğinde, herhangi bir nedenle katılmama durumunda, 7 iş gününden önce haber verilmesi koşuluyla ödenen ücret, bir başka eğitimde kullanılmak üzere açık hale dönüştürülür.
- > Eğitimlerin başlangıç tarihinden önceki iki iş gününde eğitim başvurusunun iptal edilmesi durumunda, iptal edilen katılımcıya ait eğitim bedeli fatura edilir.
- > Faturalanan şirket bu bedeli ödemekle yükümlüdür.
- > Eğitim Kitapları Schneider Electric'in malıdır ve parça veya bütün olarak çoğaltılmaları yasaktır.
- > Detay bilgi için, Eğitim Dept.Md. Sn.Nilay Aydın ile irtibata geçebilirsiniz. [nilay.aydin@se.com](mailto:nilay.aydin@se.com)

Eğitimlerle ilgili detay bilgileri [www.schneider-electric.com.tr](http://www.schneider-electric.com.tr) adresinde bulabilirsiniz.

Listedeki tüm eğitimler için uzaktan (online) katılım opsiyonu vardır. Detaylı bilgi ve güncel teklifler için **444 30 30** nolu telefondan ve [nilay.aydin@se.com](mailto:nilay.aydin@se.com) mail adresinden bilgi alabilirsiniz.

## Banka hesap numaraları

**İş Bankası** Ege Kurumsal Şubesi, Şube No= 3399, Hesap=11743 İş Bankası IBAN No: TR83 0006 4000 0013 3990 0117 43  
**Akbank** Doğu Kurumsal Şubesi, Şube No=798, Hesap=18801 Akbank IBAN No: TR50 0004 6007 9888 8000 0188 01

## Schneider Electric Eğitim Merkezi

Yönetim Merkezi	İstanbul Saha Servisler	İzmir Saha Servisler	Fatura Adresi ve Bilgileri:
Küçükkalkalköy Mah. Defne Sok. No:3 Büyükhaneli Plaza 34750 Ataşehir, İstanbul Tel: 0 216 655 88 88 <a href="http://www.se.com/tr/tr/">www.se.com/tr/tr/</a>	Aydınlı Birlik OSB Mah. 1. Cad. No:1/3 Tuzla, İstanbul Tel: 444 30 30	A.O.S.B. - Atatürk Organize Sanayi Bölgesi 10011. Sok. No:4 Çiğli, İzmir Tel: 0 232 397 03 00	Vergi Dairesi: Mesir Vergi Hesap No: 617 004 2067 <b>Schneider Elektrik Sanayi ve Tic. A.Ş.</b> M.O.S.B. - Manisa Organize Sanayi Bölgesi 4. Kısım Keçiliköy OSB Mah. Zeki Şairoğlu Cad. No:13 Yunusemre, Manisa Tel: 0 236 226 64 00 Ticaret Sicil No.: Manisa- 13052

Müşteri Destek Merkezi 444 30 30  
[tr-hotline@se.com](mailto:tr-hotline@se.com)



Teknik Eğitim Merkezi kataloğuna erişmek için QR kodu okutabilirsiniz.

# Online Satış Kanalları



Schneider Electric ürünlerini yetkili partnerlerden 7/24 tek tıkla online satın alın, e-ticaretin avantajlı ve pratik dünyasını keşfedin!



se.com/tr



Life Is On

**Schneider**  
Electric



## Yönetim Merkezi

Küçükbakkalköy Mah. Defne Sok.  
No:3 Büyükhaneli Plaza  
34750 Ataşehir, İstanbul  
Tel: 0216 655 88 88

## Müşteri Destek Merkezi

Küçükbakkalköy Mah. Defne Sok.  
No:3 Büyükhaneli Plaza  
34750 Ataşehir, İstanbul  
Tel: 444 30 30

## Eğitim Merkezi

Küçükbakkalköy Mah. Defne Sok.  
No:3 Büyükhaneli Plaza  
34750 Ataşehir, İstanbul  
Tel: 0216 655 88 88

A.O.S.B. – Atatürk Organize Sanayi Bölgesi  
10011. Sok. No:4  
Çiğli, İzmir  
Tel: 0232 397 03 00

## Dağıtım Merkezi

Akse Mah. Ece Sok. No:4  
Çayırova, Kocaeli

## Satış Sonrası Servisler

Akse Mah. Ece Sok. No:4  
Çayırova, Kocaeli

## İstanbul Saha Servisler

Aydınlı Birlik OSB Mah.  
1.Cad. No:1/3  
Tuzla, İstanbul  
Tel: 444 30 30

## Manisa Fabrika

M.O.S.B. - Manisa Organize Sanayi Bölgesi  
4. Kısım Keçiliköy OSB Mah.  
Zeki Şairoğlu Cad. No:13  
Yunusemre, Manisa  
Tel: 0236 226 64 00

## İzmir Saha Servisler

A.O.S.B. - Atatürk Organize Sanayi Bölgesi  
10011. Sok. No:4  
Çiğli, İzmir  
Tel: 0232 397 03 00

## Bölge Müdürlükleri

### Adana

X-Ofis (Co Working) Toros Mah.  
78140 Sok. No:4/A  
Çukurova, Adana  
Tel: 0534 597 79 92

### Bursa

Workinton Cumhuriyet Mah.  
Fatih Sultan Mehmet Bulvarı Cad.  
224 Sitesi A Blok No:41A/A  
Nilüfer, Bursa  
Tel: 0224 211 46 76

### İzmir

Çınarlı Mah. Ankara Asfaltı Cad.  
Mistral Ofis Kule, No: 15 Kat:44 D:441  
Konak, İzmir  
Tel: 0232 397 03 00

### Ankara

Söğütözü Cad. Koç Kuleleri  
A Blok Kat:25 Ofis 72  
Söğütözü, Ankara  
Tel: 0312 286 88 08

### İstanbul

Küçükbakkalköy Mah. Defne Sok.  
No:3 Büyükhaneli Plaza  
34750 Ataşehir, İstanbul  
Tel: 0216 655 88 88

## Bölge Büroları

### Antalya

Tel: 0533 684 77 07

### Kayseri

Tel: 0532 476 85 77

### Samsun

Tel: 0531 297 83 87

### Denizli

Tel: 0533 684 77 07

### Konya

Tel: 0530 398 12 96

### Trabzon

Tel: 0532 708 71 76

### Gaziantep

Tel: 0549 778 95 24

### Malatya

Tel: 0530 776 83 21

**ADANA**

**Öztek Enerji Ltd. Şti.**  
Merkez: Hacı Sabancı O.S.B.  
Vatan Cad. No:13  
Yakapınar, Adana  
Tel: 0 322 394 40 13  
Faks: 0 322 359 42 33  
info@ozteknenerji.com  
www.ozteknenerji.com.tr

**Şube:** Karasoku Mah. Abidinpaşa Cad.  
6. Sok. No:6/B  
Seyhan, Adana  
Tel: 0 322 359 30 60  
Faks: 0 322 359 30 54  
info@ozteknenerji.com  
www.ozteknenerji.com.tr

**ANKARA**

**Arda Makina Elektrik Tic. ve San. Ltd. Şti.**  
Merkez: 100. Yıl Bulv. 42. Sok.  
No:1 Ostim, Ankara  
Tel: 0 312 385 80 37  
Faks: 0 312 385 80 58  
arda@ardaelektrik.com  
www.ardaelektrik.com

**Şube:** ASO 1. O.S.B. ASO Bulv.  
No:1/BC Blok:1B 18-1B 19  
Asora Ticaret Merkezi  
Sincan, Ankara  
Tel: 0 312 267 14 74  
Faks: 0 312 267 14 73  
sincan@ardaelektrik.com  
www.ardaelektrik.com

**Galip Müh. Elekt. San. ve Tic. A.Ş.**  
İvedik OSB Ağaç Metal San. Sit.  
1419. Cad. 1437. Sok. No:7  
Yenimahalle, Ankara  
Tel: 0 312 395 59 96 – 310 75 25  
galipankara@galip.com.tr  
www.galip.com.tr

**Simtes Elektrik Malzemeleri San. A.Ş.**  
Merkez: Ostim Mah. 1424. Sok.  
No:12 Yenimahalle, Ankara  
Tel: 0 312 385 16 02  
Faks: 0 312 385 16 57  
satis@simteselektrik.com.tr  
www.simteselektrik.com.tr

**ANTALYA**

**Botek Elektrik Elektronik Otomasyon San. ve Tic. Ltd. Şti.**  
**Bölge Müdürlüğü:** Yeniçün Mah.  
Yunus Emre Cad. 93/B  
Muratpaşa, Antalya  
Tel: 0 242 312 11 13  
Faks: 0 242 312 11 14  
botek@botekotomasyon.com

**Yeğenler Elekt. Mak. İnş. San. A.Ş.**  
Altınova Sinan Mah. Serik Cad.  
Hüseyin Aşaroglu İş Merkezi 83/A  
Kepez, Antalya  
Tel: 0 242 321 38 31 - 32 - 33  
bilgi@yeğenlerelektrik.com

**BURSA**

**Befaş Elektrik ve Elektronik Ltd. Şti.**  
Nülüfer Ticaret Merkezi Alaaddin Bey Mah.  
637. Sok. No:36 Nülüfer, Bursa  
Tel: 0 224 443 51 80  
Faks: 0 224 443 51 81

**Botek Elektrik Elektronik Otomasyon San. ve Tic. Ltd. Şti.**  
**Bölge Müdürlüğü:** Alaattin Bey Mah.  
632. Sok. No:6/B  
Nülüfer, Bursa  
Tel: 0 224 441 15 45  
Faks: 0 224 441 28 80  
botek@botekotomasyon.com

**Güzel Ufuk Elekt. Tesis Elektronik San. Taah. Tic. ve Ltd. Şti.**  
Nülüfer Ticaret Merkezi 66. Sok.  
No:20 Nülüfer, Bursa  
Tel: 0 224 443 49 60  
bilgi@guzelufuk.com.tr

**DENİZLİ**

**Hisar Elektrik Elektronik Müh. San. Tic. Ltd. Şti.**  
Ahi Sinan Cad. No:32 Denizli  
Tel: 0 258 263 33 55  
Faks: 0 258 261 38 44  
hisarelektirik@hisarelektirik.com.tr  
www.hisarelektirik.com.tr

**ELAZIĞ**

**Elzem Elektrik İmalat San. ve Tic. Ltd. Şti.**  
Kültür Mah. Şehit İdris Doğan Cad.  
No:84/1 - A Elazığ  
Tel: 0 424 212 40 04  
kenanerturk2334@gmail.com

**ESKİŞEHİR**

**Büyükalpler Elek. Tic. San. Ltd. Şti.**  
Merkez: Kurtuluş Mah. Vatan Cad.  
No:83/A Eskişehir  
Tel: 0 533 955 65 25  
www.buyukalpler.com.tr

**Şube:** Şair Fuzuli Cad. No:38 Eskişehir  
Tel: 0 533 955 65 25  
www.buyukalpler.com.tr

**Kırac Elektrik İnş. Müh. San. Tic. Ltd. Şti.**

OSB Şehitler Bulv.  
No:21 Eskişehir  
Tel: 0 222 236 15 00  
Faks: 0 222 236 15 01  
kirac@kiracelektrik.com.tr

**GAZİANTEP**

**AN-EL Elektroteknik San. Tic. Ltd. Şti.**  
Mücahitler Mah. Sani Konukoğlu Bulv.  
25. Cadde No:4  
Şehitkamil, Gaziantep  
Tel: 0 342 220 54 60  
Faks: 0 342 230 40 89  
anel@anelelektroteknik.com  
www.anelelektroteknik.com

**Geylani Elektrik San. Tic. Ltd. Şti.**  
1. O.S.B. D400 Karayolu  
83102. Sok. No:24  
Başpınar, Gaziantep  
Tel: 0 342 337 32 05  
mecit@geylanielektirik.com.tr  
www.geylanielektirik.com.tr

**İSTANBUL**

**Botek Elektrik Elektronik Otomasyon San. ve Tic. Ltd. Şti.**  
Merkez: Esenşehir Mah.  
Güneşli Sok. No:13/1  
Ümraniye, İstanbul  
Tel: 0 216 314 59 00  
Faks: 0 216 527 75 35  
botek@botekotomasyon.com

**Avrupa Bölge Müdürlüğü:**  
İkitelli O.S.B. Mutsan M6 Blok  
No:7 Başakşehir, İstanbul  
Tel: 0 212 210 94 27  
Faks: 0 212 210 94 43  
botek@botekotomasyon.com

**Çağın Elektrik Proje Taahhüt San. ve Tic. A.Ş.**  
Merkez: Beykent Sanayi Sitesi  
No:19 Büyükköçmece, İstanbul  
Tel: 0 212 873 03 30

**Şube:** İkitelli O.S.B. Mah.  
Bedrettin Dalan Bulv.  
Demiröller Sanayi Sitesi  
Sosyal Tesis Blok  
Dış Kapı: 21 İç Kapı:3  
Başakşehir, İstanbul  
Tel: 0 212 671 21 06 - 07 - 08

**Ekare Kontrol Teknolojileri ve Makina San. Tic. Ltd. Şti.**  
Dudullu OSB Mah. İmes San. Sit.  
C 309. Sok. No:1 Ümraniye, İstanbul  
Tel: 0 216 313 30 61  
Faks: 0 216 313 30 70  
info@ekarekontrol.com  
www.ekarekontrol.com

**Ettem Elektrik Tevzi Malz. Tic. ve San.**  
Perpa Ticaret Merkezi B Blok Kat:2 No:33  
Şişli, İstanbul  
Tel: 0 212 255 44 66  
Faks: 0 212 255 44 65  
www.ettem.com.tr

**KLT Enerji Müh. Taah. San. Tic. Ltd. Şti.**  
Şerifal Mah. Beyan Sok. No:24  
Ümraniye, İstanbul  
Tel: 0 216 510 35 77  
info@kltenerji.com  
www.kltenerji.com

**REM Elektrik San. ve Tic. Ltd. Şti.**  
Yukarı Dudullu Mah. Necip Fazıl Biv.  
Keyap Çarşı Sit. J2 Blok No:44 Dükkan:165  
Ümraniye, İstanbul  
Tel: 0 216 326 79 26  
Faks: 0 216 326 02 94  
rem@remelektrik.com.tr  
www.remelektrik.com.tr

**Tüm Elektrik Malz. Tic. Paz. A.Ş.**  
Merkez: Perpa Ticaret Merkezi A Blok K:1-2  
No:9/28 34384 Şişli, İstanbul  
Tel: 0 212 210 84 85  
Faks: 0 212 210 03 93  
tumelektrik@tumelektrik.com.tr  
www.tumelektrik.com.tr

**Şube:** Ömer Mah. Adnan Kahveci Cad. No: 8  
34528 Arnavutköy, İstanbul  
Tel: 0 212 798 23 04  
Faks: 0 212 798 23 44  
www.tumelektrik.com.tr

**Şube:** Şerif Ali Mah. Türker Cad.  
Edepa Sok. No:44  
34775 Yukarı Dudullu, İstanbul  
Tel: 0 216 374 53 52  
www.tumelektrik.com.tr

**ÜÇ-EL Elektrik Ltd. Şti.**  
Okçumusa Cad. Tuşak Sok. No:21/A  
Karaköy, İstanbul  
Tel: 0 212 253 31 22  
ucel@ucelelektrik.com.tr  
www.ucelelektrik.com.tr

**Vega Elektrik ve Otomasyon Sis. A. Ş.**  
Perpa Ticaret Merkezi A Blok Kat:2  
No:9-0026 Okmeydanı, İstanbul  
Tel: 0 212 320 84 20  
Faks: 0 212 320 94 20  
info@vegaelektrik.com.tr  
www.vegaelektrik.com.tr

**Vekmar Elek. Sist. Yat. ve Tic. A.Ş.**  
İ.T.O.S.B. - İstanbul Tuzla Organize  
Sanayi Bölgesi Tepeören Mah. 8. Cad. No:7  
Tuzla, İstanbul  
Tel: 0 216 593 11 00  
vekmar@vekmar.com.tr  
www.vekmar.com.tr

**İZMİR**

**Atak Elektrik Mühendislik Otomasyon San. ve Tic. Ltd. Şti.**  
1443. Sok. Tesisat İş Merkezi B Blok  
No:2/H Yenisehir, İzmir  
Tel: 0 232 469 96 37  
Faks: 0 232 469 71 26  
izmirsatis@atakelektrik.com  
www.atakelektrik.com

**Bolem Elektrik ve Elektronik San. ve Tic. A.Ş.**  
1203/9. Sok. No:3/1  
Karahasan Atlı İş Merkezi  
Yenişehir, İzmir  
Tel: 0 232 469 95 95  
Faks: 0 232 469 78 69  
bolem@bolemelk.com  
www.bolemelk.com

**Botek Elektrik Elektronik Otomasyon San. ve Tic. Ltd. Şti.**  
**Bölge Müdürlüğü:** Halkapınar Mah.  
1004. Sok. No:3-Z-11 Konak, İzmir  
Tel: 0 232 459 69 00  
Faks: 0 232 459 69 01  
botek@botekotomasyon.com

**REM Elektrik San. ve Tic. Ltd. Şti.**  
Halkapınar Mah. 1004. Sok.  
Keremoglu İş Merkezi No:5-C  
Konak, İzmir  
Tel: 0 232 469 59 71  
rem@remelektrik.com.tr  
www.remelektrik.com.tr

**Tem Teknik Malz. San. Tic. A.Ş.**  
1203/5. Sok. No:3/A  
Yenişehir, İzmir  
Tel: 0 232 441 61 11  
temelektrik@temelektrik.com  
www.temelektrik.com

**KAYSERİ**

**Ruhbaş Elektrik Otomasyon İnş. Taah. San. Tic. Ltd. Şti.**  
Merkez: Eski Sanayi Bölgesi 6003. Cad.  
No:24 Kayseri  
Tel: 0 352 336 32 10 - 320 82 20  
ruhbas@ruhbas.com  
www.ruhbas.com

**Şube:** Eski Sanayi Bölgesi 6003. Cad.  
No:9/B Kayseri  
Telefaks: 0 352 336 09 82 - 83  
ruhbas@ruhbas.com  
www.ruhbas.com

**Şube:** Hacı Saki Mah. 6002. Cad.  
No:6 Kayseri  
Tel: 0 352 320 82 20  
Faks: 0 352 320 82 16  
ruhbas@ruhbas.com  
www.ruhbas.com

**KIBRIS**

**Ertek Elektrik Sistemleri Ltd.**  
Okullar Yolu Sok. No:83  
Küçük Kaymaklı Lefkoşa, Kıbrıs  
Tel: 0 392 228 68 21  
Faks: 0 392 228 84 21  
ertek@er-tek.com  
www.er-tek.com

**KOCAELİ**

**Çağın Elektrik Proje Taah. Tur. San. ve Tic. A.Ş.**  
Şube: Şekerpınar Mah.  
Süleyman Demirel Cad. No:15/37  
41435 Çayırova, Kocaeli  
Tel: 0 262 658 19 03  
Faks: 0 262 658 19 04

**KONYA**

**Konya Enerji Ltd. Şti.**  
Merkez: Büsan Özel O.S.B.  
Fevzi Çakmak Mah. Kosgeb Cad.  
No:66 Karatay, Konya  
Tel: 0 332 345 09 00  
Faks: 0 332 345 09 09  
konyaenerji@konyaenerji.com.tr  
www.konyaenerji.com.tr

**MALATYA**

**Yuvam Elektrik Ltd. Şti.**  
Merkez: Niyazi Mısıri Cad. Niyazi Sok.  
1. Ara No: 4 Battalgazi, Malatya  
Tel: 0 422 324 22 33  
info@yuvamelektrik.com.tr  
www.yuvamelektrik.com.tr

**Şube:** 1.O.S.B. 4. Cad. No: 13  
Yeşilyurt, Malatya  
Tel: 0 422 502 61 61  
info@yuvamelektrik.com.tr  
www.yuvamelektrik.com.tr

**MANİSA**

**Atak Elektrik Mühendislik Otomasyon San. ve Tic. Ltd. Şti.**  
Merkez: Güzelçay Mah.  
5775. Sok. No:70/A Manisa  
Tel: 0 236 233 28 88  
Faks: 0 236 233 21 70  
manisasatis@atakelektrik.com  
www.atakelektrik.com

## MERSİN

**Er Elektrik San. Tic. Ltd. Şti.**  
Mustafa Kemal Mah. H. Okan Merzeci Bulv.  
No:396/A Mersin  
Tel: 0 324 226 36 37  
info@er elektrik.com.tr  
www.er elektrik.com.tr

## SAKARYA

**Elpim Mak. İnş. Elk. Matz. Paz. ve Tic. San. A.Ş.**  
Erenler Mah. 201. Sok. No:10  
Erenler, Sakarya  
Tel: 0 264 276 00 83  
elpim@elpim.com.tr  
www.elpim.com.tr

## SAMSUN

**Galip Müh. Elek. San. Tic. A.Ş.**  
Merkez: Şabanöğlü Mah.  
23 Nisan Cad. No:125  
Tekkeköy, Samsun  
Tel: 0 362 431 50 05  
galip@galip.com.tr  
www.galip.com.tr

**Şube: Hançerli Mah. 100. Yıl Bulv.**  
No:53 İlkadım, Samsun  
Tel: 0 362 435 27 13  
galipbulvar@galip.com.tr  
www.galip.com.tr

## TEKİRDAĞ

**Çağn Elektrik Proje Taahhüt San. ve Tic. A.Ş.**  
Şube: Velimeşe OSB Mah.  
8. Yanyol Cad. No:4 Ergene, Tekirdağ  
Tel: 0 282 674 49 00  
Faks: 0 282 674 45 50

## YALOVA

**Umelsan Elk. İnş. Day. Tük. Mal. San. ve Tic. Ltd. Şti.**  
Çiftlik Mah. Sanayi Cad. Küçük Sanayi Sitesi  
G Blok No:24/13-16  
Çiftlikköy, Yalova  
Tel: 0 226 812 93 68  
umelsan@umelsan.com.tr  
www.umelsan.com.tr

## Schneider Electric Orta Gerilim SM6 Modüler Hücre ve Orta Gerilim Ürünler Yetkili Bayileri

### ANKARA

**KVK Elektrik Enerji A.Ş.**  
Fatih Sultan Mehmet Bulv.  
No:326 Kahramankazan, Ankara  
Tel: 0 312 219 55 56 – 65 45  
bilgi@kvkenerji.com  
www.kvkenerji.com

### GAZİANTEP

**AN-EL Elektroteknik San. Tic. Ltd. Şti.**  
Mücahitler Mah. Sani Konukoğlu Bulv.  
25. Cad. No:4 Şehitkamil, Gaziantep  
Tel: 0 342 220 54 60  
Faks: 0 342 230 40 89  
anel@anelelektroteknik.com  
www.anelelektroteknik.com

### İSTANBUL

**Tümkar Elektrik Proje İnş. Taah. Tur. San. ve Tic. A.Ş.**  
Türker Cad. Edep Sok. No:44  
Ümraniye, İstanbul  
Tel: 0 216 374 53 52  
www.tumkar.com.tr

**Vekmar Elek. Sist. Yat. ve Tic. A.Ş.**  
İ.T.O.S.B. - İstanbul Tuzla Organize  
Sanayi Bölgesi Tepeören Mah. 8. Cad.  
No:7 Tuzla, İstanbul  
Tel: 0 216 593 11 00  
vekmar@vekmar.com.tr  
www.vekmar.com.tr

### İZMİR

**EM Elektromekanik Elektrik Şalt Cihazları Yedek Parçaları San. ve Tic. Ltd. Şti.**  
1204/6 Sok. Baltalı İş Merkezi  
No:38D Konak, İzmir  
Tel: 0 232 459 72 12  
info@emelektromekanik.com  
www.emelektromekanik.com

### KAYSERİ

**Efektif Endüstriyel Enerji A.Ş.**  
Erciyes Üniversitesi Teknopark  
Melikgazi, Kayseri  
Tel: 0 352 321 27 27  
www.efektifenerji.com.tr

### KONYA

**Konya Enerji Ltd. Şti.**  
Merkez: Büsan Özel O.S.B.  
Fevzi Çakmak Mah. Kosgeb Cad. No:66  
Karatay, Konya  
Tel: 0 332 345 09 00  
Faks: 0 332 345 09 09  
konyaenerji@konyaenerji.com.tr  
www.konyaenerji.com.tr

## ANKARA

**ERC Sistem Elektrik Makina İmalat Taah. San. ve Tic. Ltd. Şti.**  
Ostim O.S.B. 1269. Cad. No:23  
Yenimahalle, Ankara  
Tel: 0 312 387 52 80  
info@ercsistem.com.tr  
www.ercsistem.com.tr

**Turkuaz Enerji Doğalgaz İnş. İml. Tic. ve San. Ltd. Şti.**  
Ostim OSB Mah. Cevat Dünder Cad.  
No:155 Yenimahalle, Ankara  
Tel: 0 312 483 18 00  
Faks: 0 312 483 19 00  
turkuaz@turkuazenerji.com  
www.turkuazenerji.com

## İSTANBUL

**KTM Mühendislik Elektrik Taah. ve Tic. Ltd. Şti.**  
Merkez: Küçükbakkalköy Mah.  
Yenidoğan Cad. Ata Stüdyo Sitesi  
A Blok Kat:2 Daire:4  
Ataşehir, İstanbul  
Tel: 0 850 500 15 86  
Faks: 0 216 575 71 31  
www.ktmmuhendislik.com  
bilgi@ktmmuhendislik.com

**Özkan Pano Elk. İnş. Taah. San. ve Tic. Ltd. Şti.**  
Merkez: Ferhatpaşa Mah. 33. Sok.  
No:37/39 Ataşehir, İstanbul  
Tel: 0 216 471 10 65 - 66 - 67  
ozkanpano@ozkanpano.com  
www.ozkanpano.com

**Propan Pano Sistemleri Tic. Ltd. Şti.**  
Beylikdüzü O.S.B. Mermerciler Sanayi Sitesi  
7. Cad. No:8  
Beylikdüzü, İstanbul  
Tel: 0 212 671 28 88  
info@propan.com.tr  
www.propan.com.tr

**Sinerji Elektrik San. ve Tic. Ltd. Şti.**  
DES Sanayi Sitesi 101. Sok. B4 Blok  
No:2 Ümraniye, İstanbul  
Tel: 0 216 499 18 60  
Faks: 0 216 499 18 58  
www.sinerjielektrik.com.tr  
info@sinerjielektrik.com.tr

## İZMİR

**KTM Mühendislik Elektrik Taah. ve Tic. Ltd. Şti.**  
Şube: Ümit Mah. 7406/1. Sok.  
No:4 Bornova, İzmir  
Tel: 0 850 500 15 86  
Faks: 0 232 472 07 23  
bilgi@ktmmuhendislik.com  
www.ktmmuhendislik.com

**Özkan Pano Elk. İnş. Taah. San. ve Tic. Ltd. Şti.**  
Şube: Adalet Mah. Manas Bulvan Yarıyolu  
No:39 Folkart Towers B Kule Kat:38 D:3803  
Bayraklı, İzmir  
Tel: 0 539 594 72 81  
ozkanpano@ozkanpano.com  
www.ozkanpano.com

## KAYSERİ

**Seferoğlu Elektrik Sanayi ve Ticaret A.Ş.**  
Merkez: Kayseri O.S.B.  
12. Cad. No:39 Melikgazi, Kayseri  
Tel: 0 352 321 27 27  
info@seferoglu elektrik.com.tr  
www.seferoglu elektrik.com.tr

## ADANA

**Link Pano İmalat Mühendislik San. ve Tic. Ltd. Şti.**  
Yeni Mah. 4386. Sok. Şanlı İş Merkezi No:8/2  
İşyeri No:A7-A8  
Sarıçam, Adana  
Tel: 0 533 156 50 25  
info@intellipano.com  
www.linkpano.com.tr

## ANKARA

**Elimta Elektrik İmalat Taah. Tic. Ltd. Şti.**  
Emineller Yapı Koop. İvedik Org. San. Sit.  
687. Sok. No:28-26 Ostim, Ankara  
Tel: 0 312 395 24 01  
Faks: 0 312 395 25 90  
info@elimta.com.tr  
www.elimta.com.tr

**ERC Sistem Elektrik Makina İmalat Taah. San. ve Tic. Ltd. Şti.**  
Ostim O.S.B. 1269. Cad. No:23  
Yenimahalle, Ankara  
Tel: 0 312 387 52 80  
info@ercsistem.com.tr  
www.ercsistem.com.tr

**Turkuaz Enerji Doğalgaz İnş. İml. Tic. ve San. Ltd. Şti.**  
Ostim OSB Mah. Cevat Dünder Cad.  
No:155 Yenimahalle, Ankara  
Tel: 0 312 483 18 00  
Faks: 0 312 483 19 00  
turkuaz@turkuazenerji.com  
www.turkuazenerji.com

## DENİZLİ

**Epsis Mühendislik Enerji Sis. San. ve Tic. Ltd. Şti.**  
Hacıyüplü Mah. 3224 Sok. No:8/4  
Merkezefendi, Denizli  
Tel: 0 258 377 47 10  
info@epsis.com.tr  
www.epsis.com.tr

## İSTANBUL

**Etis Elektrik İnş. Taah. San. ve Tic. Ltd. Şti.**  
İkitelli OSB İpkas Sanayi Sitesi 2. Blok  
No:33-34-35-36 Başakşehir, İstanbul  
Tel: 0 212 549 37 25  
etis@etiselektrik.com.tr

**İlk-El Elektrik Pano San. ve Tic. Ltd. Şti.**  
İbrahim Karaoğlanoğlu Cad.  
Yayınçılar Sok. No:8  
Kağıthane, İstanbul  
Tel: 0 212 264 37 37  
info@ilk-el.com.tr  
www.ilk-el.com.tr

**KTM Mühendislik Elektrik Taah. ve Tic. Ltd. Şti.**  
**Merkez:** Küçükbakkalköy Mah.  
Yenidoğan Cad. Ata Stüdyo Sitesi  
A Blok Kat:2 Daire:4  
Ataşehir, İstanbul  
Tel: 0 850 500 15 86  
Faks: 0 216 575 71 31  
bilgi@ktmmuhendislik.com  
www.ktmmuhendislik.com

**Özkan Pano Elk. İnş. Taah. San. ve Tic. Ltd. Şti.**  
**Merkez:** Ferhatpaşa Mah. 33. Sok.  
No:37/39 Ataşehir, İstanbul  
Tel: 0 216 471 10 65 - 66 - 67  
ozkanpano@ozkanpano.com  
www.ozkanpano.com

**Propan Pano Sistemleri Tic. Ltd. Şti.**  
Beylikdüzü O.S.B. Mermerciler Sanayi Sitesi  
7. Cad. No:8  
Beylikdüzü, İstanbul  
Tel: 0 212 671 28 88  
info@propan.com.tr  
www.propan.com.tr

**Sinerji Elektrik San. ve Tic. Ltd. Şti.**  
DES Sanayi Sitesi 101. Sok. B4 Blok  
No:2 Ümraniye, İstanbul  
Tel: 0 216 499 18 60  
Faks: 0 216 499 18 58  
info@sinerjielektrik.com.tr  
www.sinerjielektrik.com.tr

## İZMİR

**KTM Mühendislik Elektrik Taah. ve Tic. Ltd. Şti.**  
**Şube:** Ümit Mah. 7406/1. Sok.  
No:4 Bornova, İzmir  
Tel: 0 850 500 15 86  
Faks: 0 232 472 07 23  
bilgi@ktmmuhendislik.com  
www.ktmmuhendislik.com

**Özkan Pano Elk. İnş. Taah. San. ve Tic. Ltd. Şti.**  
**Şube:** Adalet Mah. Manas Bulvarı Yanyolu  
No:39 Folkart Towers B Kule Kat:38 D:3803  
Bayraklı, İzmir  
Tel: 0 539 594 72 81  
ozkanpano@ozkanpano.com  
www.ozkanpano.com

## KAYSERİ

**Seferoğlu Elektrik Sanayi ve Ticaret A.Ş.**  
**Merkez:** Kayseri O.S.B.  
12. Cad. No:39 Melikgazi, Kayseri  
Tel: 0 352 321 27 27  
info@seferogluelektrik.com.tr  
www.seferogluelektrik.com.tr

## KIBRIS

**Ertek Elektrik Sistemleri Ltd.**  
Okullar Yolu Sok. No:83 Küçük Kaymaklı  
Lefkoşa, Kıbrıs  
Tel: 0 392 444 85 85  
ertek@er-tek.com  
www.er-tek.com

## KONYA

**Cihangir Otomasyon Mühendislik Elk. San. Tic. ve Ltd. Şti.**  
Fevzi Çakmak Mah. Güllistan Cad.  
İmsan San. Sit. B Blok No:48/A Karatay, Konya  
Tel: 0 332 503 09 09  
Faks: 0 332 236 28 86  
info@cihangirmuhendislik.com.tr  
www.cihangirmuhendislik.com.tr

# Schneider Electric Endüstriyel Otomasyon Alliance Partner Sistem Entegratörleri

Life Is On

Schneider  
Electric

## ANKARA

**Emcekare Mühendislik Otomasyon A.Ş.**  
İvedik OSB Mah. 1354. Cad.  
No:99 Yenimahalle, Ankara  
Tel: 0 312 256 77 11  
Faks: 0 312 256 77 71  
info@emcekare.com  
www.emcekare.com

**Enoks Enerji Bilişim Kontrol Sis.  
Otomasyon İnş. San. Tic. Ltd. Şti.**  
1151 Sok. SS Gül-86 Toplu İş Yeri Yapı Koop.  
No: 84 Ostim, Ankara  
Tel: 0 312 386 17 67  
info@enoks.com.tr  
www.enoks.com.tr

**Ermaf Otomasyon Elektrik San. ve  
Tic. Ltd. Şti.**  
İvedik OSB Mah. 1396. Sok.  
No:18 Yenimahalle, Ankara  
Tel: 0 312 354 05 77  
Faks: 0 312 354 05 78  
info@ermaf.com.tr  
www.ermaf.com.tr

**Meko Mikro Bilgisayar ve Elektronik  
Kontrol San. ve Tic. A.Ş.**  
Çetin Ermeç Bulv. Lizbon Cad.  
No: 36/B Çankaya, Ankara  
Tel: 0 312 472 92 52  
Faks: 0 312 472 92 57  
info@meko.com.tr  
www.meko.com.tr

## DENİZLİ

**Matek Otomasyon Mühendislik San.  
Tic. Ltd. Şti.**  
Saraylar Mah. Örnek Cad. No:34/1  
Merkezefendi, Denizli  
Tel: 0 258 263 03 13  
Faks: 0 258 263 14 08  
info@matekotomasyon.com  
www.matekotomasyon.com

## İSTANBUL

**Bilgi Otomasyon San. ve Tic. A.Ş.**  
Yukarı Dudullu Mah. Kartal Baba Sok.  
No:BA/1 Ümraniye, İstanbul  
Tel: 0 216 540 88 78 - 84  
Faks: 0 216 540 88 96  
satis@bilgiotomasyon.com  
www.bilgiotomasyon.com.tr

**Çetin Endüstriyel Elektrik Müh. Taah.  
San. ve Tic. Ltd. Şti.**  
Esenyalı Mah. Uygur Sok. No:9/A  
Pendik, İstanbul  
Tel: 0 216 596 50 49  
cetin@cetinmuhendislik.com  
www.cetinmuhendislik.com

**Geotek Otomasyon Tekniği  
San. ve Tic. Ltd. Şti.**  
Esenşehir Mah. Güneyl Sok. No:13  
Ümraniye, İstanbul  
Tel: 0 216 364 95 60  
Faks: 0 216 364 72 25  
info@geotekotomasyon.com.tr  
www.geotekotomasyon.com.tr

**İDA Proses Kontrol Teknolojileri San. ve  
Tic. A.Ş.**  
Esenyalı Mah. Yanyol Cad. No:61  
Varyap Plaza Ofis:211-212  
Pendik, İstanbul  
Tel: 0 216 392 92 20  
Faks: 0 216 392 93 20  
info@idaas.com.tr  
www.idaas.com.tr

**KPI Automation**  
Alayçeşme Mah. Çamlı Sok.  
Maltepe Ofispark No:21  
Maltepe, İstanbul  
Tel: 0 216 372 82 82  
info@kpi-automation.com  
kpi-automation.com/en-us/

**Rasyonel Mühendislik**  
Yukarı Dudullu Mah. Bayrak Cad.  
No:30/30  
Ümraniye, İstanbul  
Tel: 0 216 228 34 18  
info@rasyonelmuhendislik.com  
www.rasyonelmuhendislik.com

**Ser Elektrik Otomasyon Tic. San. Ltd. Şti.**  
Yeşilce Mah. Dalgıç Sok.  
Ser Plaza No:9  
Kağıthane, İstanbul  
Tel: 0 212 324 64 14  
Faks: 0 212 324 64 42  
info@serelektrik.com.tr  
www.serelektrik.com.tr

**SPP Mühendislik Taahhüt ve Bilişim  
San. Tic. Ltd. Şti.**  
Safa Mah. Yağız Sok. No:4/1  
Sancaktepe, İstanbul  
Tel: 0 216 573 92 46 - 47  
Faks: 0 216 573 92 43  
info@spp.com.tr  
www.spp.com.tr

## İZMİR

**KPI Automation**  
Adalet Mah. Manas Biv.  
No:47 Folkart A Tower No:3305  
Bayraklı, İzmir  
Tel: 0 232 400 66 66  
info@kpi-automation.com  
kpi-automation.com/en-us/

**Pi Otomasyon Kontrol ve Yazılım San. ve  
Tic. Ltd. Şti.**  
Kazım Dirik Mah. ADB Plaza 296/2. Sok.  
Bornova, İzmir  
Tel: 0 232 435 42 77  
Faks: 0 232 435 42 71  
info@piotomasyon.com.tr  
www.piotomasyon.com.tr

## KAHRAMANMARAŞ

**MGH Enerji Mühendislik Elektrik  
Danışmanlık San. ve Tic. Ltd. Şti.**  
Batı Çevre Yolu Bulv. Aşar Mah.  
Teknokent Binası No:259 Ofis No:16  
Onikişubat, Kahramanmaraş  
Tel: 0 530 488 05 17  
mikailakcam@mgheenergy.net  
www.mgheenergy.net

## TRABZON

**TUEM Elk. Otomasyon Mühendislik ve  
Servis Hizmetleri Tic. Ltd. Şti.**  
Anadolu Bulv. Kaymaklı Mah. No:112/A  
Ortahisar, Trabzon  
Tel: 0 462 326 00 77  
Faks: 0 462 326 00 89  
info@tuemmuhendislik.com  
www.tuemmuhendislik.com

## Schneider Electric Yazılım Bayileri

### İSTANBUL

**BAUTEK Bilgi Teknolojileri San.  
Tic. Ltd. Şti**  
Esenyalı Mah. Yanyol Cad.  
Varyap Plaza No:61 131-132  
Pendik, İstanbul  
Tel: 0 216 392 01 01  
Faks: 0 216 392 01 09  
sales@bautek-tr.com  
www.bautek-tr.com

# Schneider Electric Bina Yönetim Sistemleri Sistem Entegratörleri

Life Is On

**Schneider**  
Electric

Schneider Electric bina yönetim sistem entegratörleri, ürün gamı ile aşağıdaki konularda çözüm üretir:

- \* Isıtma, soğutma, havalandırma otomasyonu
- \* Aydınlatma otomasyonu
- \* Yangın algılama ve duman yönetim sistemi
- \* Kartlı geçiş ve güvenlik sistemi
- \* Enerji izleme sistemi
- \* Entegre bina yönetim sistemi

## ANKARA

**Emo Bina ve Enerji Yönetim Sistemleri Ltd. Şti.**  
Oğuzlar Mah. 1368. Sok.  
No:1 Kat:2 Daire:7  
Çankaya, Ankara  
Tel: 0 312 287 03 66  
emo@emootomasyon.com  
www.emootomasyon.com

**Mas Bina Teknolojileri ve Enerji Çözümleri San. ve Tic. Ltd. Şti.**  
MAS Plaza Namık Kemal Mah.  
120. Sok. No:45 Haramidere, Esenyurt  
Tel: 0 212 210 27 20  
Faks: 0 212 210 27 21  
www.masotomasyon.com

## İZMİR

**7KR Consulting Kontrol Sistemleri San. ve Tic. Ltd. Şti.**  
Kazımdirik Mah. Sanayi Cad. No:33/210  
Bornova, İzmir  
Tel: 0 232 520 21 31  
info@7kr.com.tr  
www.7kr.com.tr

## ANTALYA

**İntegra Proje Danışmanlık Müh. Elk. Eltr. San. ve Tic. Ltd. Şti.**  
Atatürk Bulv. Arapsuyu Mah.  
No:61/5 Konyaaltı, Antalya  
Tel: 0 242 228 85 06  
Faks: 0 242 228 96 89  
bilgi@integra-lbs.com  
www.integra-lbs.com

**Matriks Bina Kontrol Sistemleri San. ve Tic. Ltd. Şti.**  
Atatürk Mah. Ekinçioğlu Sok.  
No:21 Ataşehir, İstanbul  
Tel: 0 216 574 91 91  
Faks: 0 216 574 91 92  
info@matrikstr.com  
www.matrikstr.com

## İSTANBUL

**Arte Teknoloji San. ve Tic. A.Ş.**  
Eğitim Mah. Kasap İsmail Sok.  
Sadıkoğlu İş Merkezi-6 No:7 Kat:2 Daire:7  
Kadıköy, İstanbul  
Tel: 0 216 450 55 86  
Faks: 0 216 450 55 87  
info@arteteknoloji.com.tr  
www.arteteknoloji.com

**Nemesis Elektronik Sistemleri İnş. ve Müh. Hiz. San. ve Tic. Ltd. Şti.**  
Yukarı Dudullu Mah. Koçak Sok. No:2  
Ümraniye, İstanbul  
Tel: 0 216 444 03 15  
Faks: 0 216 472 00 17  
satis@nemesis.com.tr  
www.nemesis.com.tr

**Emo Bina ve Enerji Yönetim Sistemleri Ltd. Şti.**  
Bayar Cad. Demirkaya İş Merkezi  
No:97/A Kat:7 Daire:16  
Kozyatağı, İstanbul  
Tel: 0 216 366 24 62  
emo@emootomasyon.com  
www.emootomasyon.com

**Neva Bina ve Endüstriyel Otomasyon Sistemleri San. ve Tic. Ltd. Şti.**  
Barbaros Mah. Mimar Sinan Cad. No:150  
Ataşehir, İstanbul  
Tel: 0 216 508 18 87  
www.nevakontrol.com

**Faston Elektrik Elektronik Otomasyon ve Tic. Ltd. Şti.**  
Esentepe Mah. Milangaz Cad.  
Vizyon Sitesi No:77 A2/108  
Kartal, İstanbul  
Tel: 0 530 068 51 50  
info@faston.com.tr  
www.faston.com.tr

**Otomatıca Otomasyon Kontrol ve Yazılım Hiz. Tic. Ltd. Şti.**  
Esentepe Mah. Erklilç Cad. Yasa Kule  
No:6-1 Kat:12 Daire:49  
Kartal, İstanbul  
Tel: 0 216 514 63 66  
www.otomatıca.com

**İnfoMET Teknoloji San. ve Tic. A.Ş.**  
Perpa Ticaret Merkezi A Blok  
Kat:13 No:1978  
Şişli, İstanbul  
Tel: 0 212 320 08 80  
Faks: 0 212 320 11 07  
info@infomet.com.tr  
www.infomet.com.tr

**Konektek Elektronik ve Teknolojik Çözümler San. ve Tic. A.Ş.**  
Atakent Mah. Atakan Cad. Revan Sok.  
No:2A Ümraniye, İstanbul  
Tel: 0 216 443 39 91  
Faks: 0 216 443 39 93  
info@konektek.com.tr  
www.konektek.com.tr

# Schneider Electric KNX Otomasyonu Sistem Entegratörleri

Life Is On

**Schneider**  
Electric

Schneider Electric KNX otomasyon sistem entegratörleri ürün gamı ile aşağıdaki konularda çözüm üretir:

- \* Akıllı ev otomasyonu
- \* Aydınlatma otomasyonu
- \* Isıtma, soğutma ve iklimlendirme otomasyonu
- \* Lüks segment anahtar-priz satışı

## ANKARA

Emo Bina ve Enerji Yönetim Sistemleri  
Ltd. Şti.  
Öğuzlar Mah. 1368. Sok.  
No:1 Kat:2 Daire:7  
Çankaya, Ankara  
Tel: 0 312 287 03 66  
emo@emootomasyon.com  
www.emootomasyon.com

## ANTALYA

İntegra Proje Danışmanlık Müh.  
Elk. Eltr. San. ve Tic. Ltd. Şti.  
Atatürk Bulv. Arapsuyu Mah.  
No:61/5 Konyaaltı, Antalya  
Tel: 0 242 228 85 06  
Faks: 0 242 228 96 89  
bilgi@integra-ibs.com  
www.integra-ibs.com

## GAZİANTEP

AN-EL Elektroteknik San. Tic. Ltd. Şti.  
Mücahitler Mah. Sani Konukoğlu Bulv.  
25. Cadde No:4  
Şehitkamil, Gaziantep  
Tel: 0 342 220 54 60  
Faks: 0 342 230 40 89  
anel@anelelektroteknik.com  
www.anelelektroteknik.com

## İSTANBUL

Emo Bina ve Enerji Yönetim Sistemleri  
Ltd. Şti.  
Bayar Cad. Demirkaya İş Merkezi  
No:97/A K:7 D:16  
Kozyatağı, İstanbul  
Tel: 0 216 366 24 62  
emo@emootomasyon.com  
www.emootomasyon.com

## İnfoMET Teknoloji San. ve Tic. A.Ş.

Perpa Ticaret Merkezi A Blok Kat:13  
No:1978 Şişli, İstanbul  
Tel: 0 212 320 08 80  
Faks: 0 212 320 11 07  
info@infomet.com.tr  
www.infomet.com.tr

## KonelteK Elektronik ve Teknolojik

Çözümler San. ve Tic. A.Ş.  
Atakent Mah. Atakan Cad. Revan Sok.  
No:2A Ümraniye, İstanbul  
Tel: 0 216 443 39 91  
Faks: 0 216 443 39 93  
info@konelteK.com.tr  
www.konelteK.com.tr

## Mas Bina Teknolojileri ve Enerji Çözümleri

San. ve Tic. Ltd. Şti.  
MAS Plaza Namık Kemal Mah.  
120. Sok. No:45 Haramidere, Esenyurt  
Tel: 0 212 210 27 20  
Faks: 0 212 210 27 21  
www.masotomasyon.com

## Matriks Bina Kontrol Sistemleri

San. ve Tic. Ltd. Şti.  
Atatürk Mah. Ekincioglu Sok.  
No:21 Ataşehir, İstanbul  
Tel: 0 216 574 91 91  
Faks: 0 216 574 91 92  
info@matrikstr.com  
www.matrikstr.com

## Nemesis Elektronik Sistemleri İnş. ve

Müh. Hiz. San. ve Tic. Ltd. Şti.  
Yukarı Dudullu Mah. Koçak Sok. No:2  
Ümraniye, İstanbul  
Tel: 0 216 444 03 15  
Faks: 0 216 472 00 17  
satis@nemesis.com.tr  
www.nemesis.com.tr

## İZMİR

7KR Consulting Kontrol Sistemleri  
San. ve Tic. Ltd. Şti.  
Kazımdirik Mah. Sanayi Cad. No:33/210  
Bornova, İzmir  
Tel: 0 232 520 21 31  
info@7kr.com.tr  
www.7kr.com.tr

## Arya Otomasyon Müh. Elk. Elkt. Bil.

İnş. San. ve Tic. Ltd. Şti.  
Yeşilova Mah. 4139/3. Sok.  
No:8/A Bornova, İzmir  
Tel: 0 232 467 50 70  
info@aryaotomasyon.com.tr  
www.aryaotomasyon.com.tr



## ANKARA

**Detay Elektroteknik İnş. Müh. Oto. Yaz. San. ve Tic. Ltd. Şti.**  
Ostim OSB 1212. Sok.  
No:1 Yenimahalle, Ankara  
Tel: 0 312 255 55 66  
teklik@detayelektroteknik.com  
www.detayelektroteknik.com

**Endoks Enerji Dağıtım Sist. San. İth. ve İhr. Ltd. Şti.**  
İnönü Mah. 1748. Sok. No:1  
Yenimahalle, Ankara  
Tel: 0 312 256 00 86  
Faks: 0 312 257 27 50  
info@endoks.com.tr  
www.endoks.com

**Esso Otomasyon San. ve Tic. A.Ş.**  
Uzay Çağı Cad. 1269. Sok.  
No:23-25 Yenimahalle, Ankara  
Tel: 0 312 387 52 80  
Faks: 0 312 387 52 81  
info@esso.com.tr  
www.esso.com.tr

**Europower Enerji ve Otomasyon Teknolojileri San. ve Tic. A.Ş.**  
Saray Mah. Atom Cad.  
No:17 Kahramankazan, Ankara  
Tel: 0 312 815 48 80  
europower@europowerenerji.com.tr  
www.europowerenerji.com.tr

## ANTALYA

**İntegra Proje Danışmanlık Müh. Elk. Eltr. San. ve Tic. Ltd. Şti.**  
Atatürk Bulv. Arapsuyu Mah.  
No:61/5 Konyaaltı, Antalya  
Tel: 0 242 228 85 06  
Faks: 0 242 228 96 89  
bilgi@integra-ibs.com  
www.integra-ibs.com

## İSTANBUL

**ATES Elektrik Enerji Sistemleri Ltd. Şti.**  
Esenkent Mah. İktibas Sok. No:6-8  
Ümraniye, İstanbul  
Tel: 0 216 410 37 91  
Faks: 0 216 410 37 94  
info@atesenerji.com.tr  
www.atesenerji.com.tr

**GCS Elektrik Otomasyon Sistemleri San. Tic. Ltd. Şti.**  
Örnek Mah. Ercüment Batanay Sok.  
No:14 Ataşehir, İstanbul  
Tel: 0 532 551 14 36  
info@gcs-soft.net  
www.gcs-soft.net

**KLT Enerji Müh. Taah. San. Tic. Ltd. Şti.**  
Şerifali Mah. Beyan Sok. No:24  
Ümraniye, İstanbul  
Tel: 0 216 510 35 77  
info@kltenerji.com  
www.kltenerji.com

**Konelttek Elektronik ve Teknolojik Çözümler San. ve Tic. A.Ş.**  
Atakent Mah. Atakan Cad. Revan Sok.  
No:2A Ümraniye, İstanbul  
Tel: 0 216 443 39 91  
Faks: 0 216 443 39 93  
info@konelttek.com.tr  
www.konelttek.com.tr

**Mas Bina Teknolojileri ve Enerji Çözümleri San. ve Tic. Ltd. Şti.**  
MAS Plaza Namık Kemal Mah.  
120. Sok. No:45 Haramidere, Esenyurt  
Tel: 0 212 210 27 20  
Faks: 0 212 210 27 21  
www.masotomasyon.com

**Matriks Bina Kontrol Sistemleri San. ve Tic. Ltd. Şti.**  
Atatürk Mah. Ekincioğlu Sok.  
No:21 Ataşehir, İstanbul  
Tel: 0 216 574 91 91  
Faks: 0 216 574 91 92  
info@matriks.com.tr  
www.matriks.com.tr

**Otomatıca Otomasyon Kontrol ve Yazılım Hiz. Tic. Ltd. Şti.**  
Esentepe Mah. Erklıkç. Cad.  
Yasa Kule No:6-1 Kat:12 Daire:49  
Kartal, İstanbul  
Tel: 0 216 514 63 66  
info@otomatıca.com  
www.otomatıca.com

## İZMİR

**Advenso Mühendislik San. ve Tic. A.Ş.**  
Meriç Mah. 5745 Sok. MTK Sitesi  
No:25 Bornova, İzmir  
Tel: 0 232 449 18 00  
info@advenso.com.tr  
www.advenso.com.tr

**Arya Otomasyon Müh. Elk. Elkt. Bil. İnş. San. ve Tic. Ltd. Şti.**  
Yeşilova Mah. 4139/3. Sok.  
No:8/A Bornova, İzmir  
Tel: 0 232 467 50 70  
info@aryaotomasyon.com.tr  
www.aryaotomasyon.com.tr

**7KR Consulting Kontrol Sistemleri San. ve Tic. Ltd. Şti.**  
Kazımdırık Mah. Sanayi Cad.  
No:33/210 Bornova, İzmir  
Tel: 0 232 520 21 31  
info@7kr.com.tr  
www.7kr.com.tr





## mySchneider ile Tek Hedef, Tek Yolculuk!

Tercihlerinize göre özelleştirilmiş yepyeni mySchneider Platformu şimdi yayında!

Tek oturum açma ile işiniz ve çalışmalarınız için gereken içerik, yazılım, araç ve hizmetlere artık daha hızlı erişim sağlayabilirsiniz.

- Katalog, ürün seçici ve konfigürasyon araçlarıyla doğru **ürünleri** bulun.
- **Siparişlerinizi, fiyat tekliflerinizi, ve mali bilgilerinizi** yönetin.
- İhtiyacınız olan **eğitilere** kolayca ulaşın, ve ilerleme durumunuzu takip edin.
- İşinizi büyütmek için tasarlanmış **iş ortağı programlarına** katılın.
- Gelirlerinizi artırmak için **fırsatlardan** yararlanın.
- **Ödüllerin ve sadakat programlarının** avantajlarından faydalanın.



Okut ve Keşfet

[se.com/myschneider](https://se.com/myschneider)

Life Is On

**Schneider**  
Electric



[se.com/tr](https://se.com/tr)

Life Is On

**Schneider**  
Electric